

Great Pools & Spas

Schwimmbadkeramik für hochwertigen Bäderbau
Swimming pool ceramics for high-quality pool design

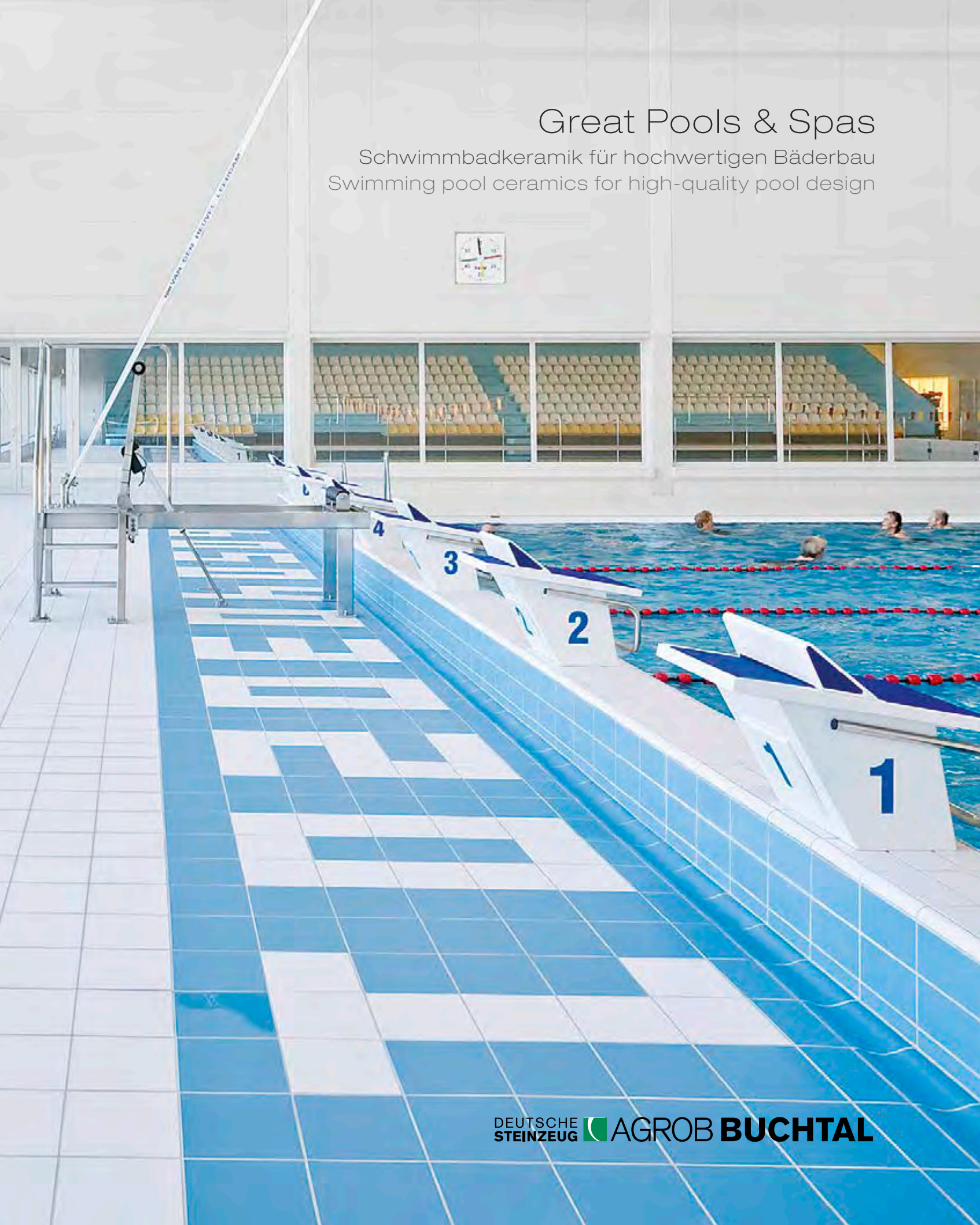



Wir verstehen. Seit 1755. 
Our forté. Since 1755.



Schwimmhalle Finckensteinallee, Berlin · Finckensteinallee indoor pool,
Berlin, Germany / Architekt · Architect: Veauthier Meyer Architekten,
Berlin, Deutschland · Germany · Photo: Tobias Reckert



Keramische Fassadensysteme
Ceramic facade systems



Trittsicherheit
Slip resistance



Schwimmbadkeramik
Swimming pool ceramics

AGROB BUCHTAL

AGROB BUCHTAL bietet gebündelte Kompetenz im Bereich keramischer Fliesen für sämtliche Anwendungsbereiche. Hervorgegangen aus zwei traditionsreichen Firmen, führt das Unternehmen eine Historie fort, die weit ins 18. Jahrhundert zurückreicht. Heute sind weltweit mehr als 1.200 qualifizierte Mitarbeiter für AGROB BUCHTAL tätig. Die Verbindung von Funktionalität, höchster Qualität und anspruchsvollem Design ist die Herausforderung, der sich das Unternehmen bei der Entwicklung neuer Produkte immer wieder erfolgreich stellt. Gerade bei der Umsetzung individueller ästhetischer und technisch komplexer Konzepte im Schwimmbadbau bewährt sich die breit gefächerte Kompetenz des Marktführers, der alle Komponenten aus einer Hand bietet: Das Angebot an hochwertigen Fliesenserien in abgestufter Trittsicherheit bietet Beckenkopfsysteme für alle Pooltypen, die ergänzt durch Formteile eine anspruchsvolle, funktionale Gestaltung ermöglichen.

➔ Mehr zu den Produkten und Serviceleistungen für Architekten und Planer erfahren Sie unter www.agrob-buchtal.de



**SLIP RESISTANCE
OF AGROB BUCHTAL**

Nachhaltig

Die Keramikfliese schneidet als Baustoff in allen großen Zertifizierungssystemen überdurchschnittlich gut ab. Die **Hytect**-Technologie, in vielen Produkten von AGROB BUCHTAL dauerhaft eingebrannt, wirkt hier zusätzlich aktiv gegen Schadstoffe in der Luft, ist antibakteriell und extrem reinigungsfreundlich.

Sustainable

As a building material, ceramic tiles display above-average performance in all major certification systems. The **Hytect** technology permanently fired into many AGROB BUCHTAL products is additionally effective against pollutants in the air as well as being antibacterial and easy to clean.

Funktional

Das GRIP-Gütesiegel von AGROB BUCHTAL steht für langjährige Erfahrung in der Entwicklung von Trittsicherheitskonzepten. AGROB BUCHTAL bietet innerhalb seiner Fliesenserien ein umfangreiches Sortiment an trittsicheren Fliesen an, das die unterschiedlichsten Einsatzbereiche abdeckt.

Functional

The AGROB BUCHTAL GRIP seal of quality stands for many years of experience in the development of slip-resistant concepts. Within its tile series, AGROB BUCHTAL offers an extensive assortment of slip-resistant tiles covering a wide variety of applications.



Architekturkeramik
Architectural ceramics



Hochwertige Wohnkeramik
High-quality ceramics for living environments

AGROB BUCHTAL offers bundled competence in the area of ceramic tiles for all applications. Evolving from two traditional companies, the current company continues a history which dates far back into the 18th century. More than 1,200 qualified employees meanwhile work for AGROB BUCHTAL all over the world. Combining functionality, maximum quality and sophisticated design is the challenge which is successfully faced by the company in developing new products. In designing individual aesthetically and technically complex concepts in the area of swimming pool construction, the extensive competence offered by the market leader offering all components from a single source has proven its worth: the range of high-quality tile series in various non-slip grades includes pool edge systems for all types of pools which permit attractive and functional design when supplemented by moulded parts.

➔ More information on products and services for architects and planners is available at www.agrob-buchtal.de.



Partnerschaftlich

AGROB BUCHTAL bietet über die Produktberatung hinaus einen umfassenden Service für Architekten: von Verlegeplänen bis hin zu Ausschreibungstexten.

In the spirit of partnership

Apart from product consulting, AGROB BUCHTAL also offers a comprehensive service for architects: from installation plans through to calls for tender.

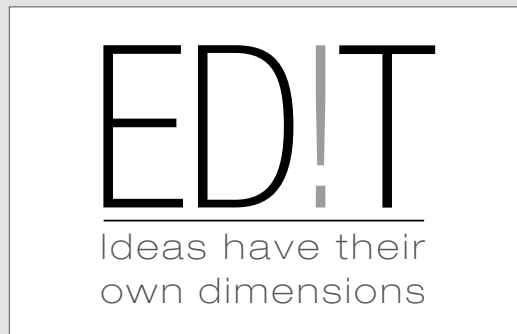

Individuell

Objektspezifische Lösungen gehören für uns zum Kerngeschäft. Ob Sonderformate und -farben für Innenräume oder Fassaden, ob Wasserstrahlschnitte oder Mosaik-Bilderverlegung – wir haben das Know-how.

Individual

Project-specific solutions are our core business. Whether special formats and colors for interiors or facades, water jet cuts or mosaic designs – we have the requisite know-how for any project.



Vorteile des keramischen Schwimmbadbaus

Advantages of ceramic swimming pool design
08 – 15



Innovative Oberflächen für mehr Hygiene und Wirtschaftlichkeit

Innovative surfaces for more hygiene and feasibility
16 – 21



Vielfältige Möglichkeiten der Gestaltung mit Farben und Formen

Multifaceted possibilities of design with colors and shapes
84 – 125



Inspirierende Beispiele verschiedener Bäderarten

Inspiring examples of various pool designs
126 – 197



Systeme und Detaillösungen für sämtliche Anforderungen

Systems and detailed solutions for all requirements
22 – 83



Informationen zu Trittsicherheit, Reinigung und Serviceangeboten

Information on non-slip features, cleaning and range of services
198 – 211

**EXPERTISE
RUND UM DEN POOL**

COMPREHENSIVE
POOL EXPERTISE 08 – 15

HYTECT-TECHNOLOGIE

HYTECT TECHNOLOGY 16 – 21

**SYSTEMLÖSUNGEN
IM SCHWIMMBADBAU**

SYSTEM SOLUTIONS IN
SWIMMING POOL DESIGN 22 – 83

**GESTALTEN
MIT FORMEN UND FARBEN**

DESIGNING WITH SHAPES AND
COLORS 84 – 125

**WERKBERICHTE
AUS DEM BÄDERBAU**

POOL DESIGN
WORK REPORTS 126 – 197

WISSEN & SERVICE

EXPERTISE & SERVICE 198 – 211

PRODUKTÜBERSICHT

PRODUCT OVERVIEW 212 – 261

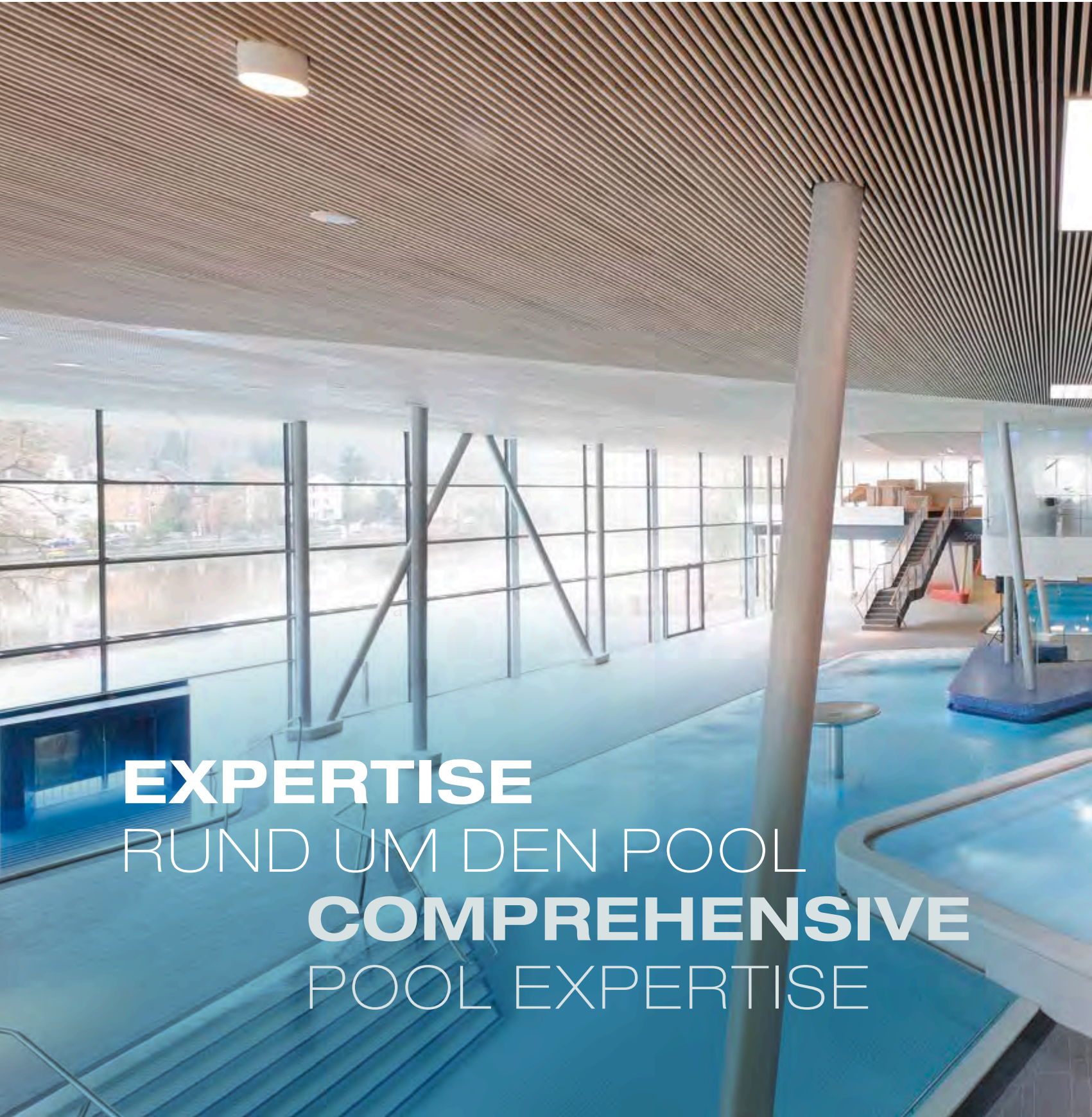

EXPERTISE
RUND UM DEN POOL
COMPREHENSIVE
POOL EXPERTISE



Emser Therme · Emser Thermal Baths, Bad Ems, Deutschland · Germany
Architekt · Architect: 4a Architekten, Stuttgart, Deutschland · Germany



Keramik: Entwicklung im Dialog mit den Anwendern

Architekten und Planer in der ganzen Welt nutzen die Vorteile erstklassiger Schwimmbadkeramik von AGROB BUCHTAL. Dabei profitieren sie von einem partnerschaftlichen Geben und Nehmen. Denn die Produkte des Weltmarktführers sind auch deshalb so erfolgreich, weil sie im ständigen Austausch mit den Anwendern entwickelt und optimiert werden. Charakteristische Beispiele dafür sind der seit über sechs Jahrzehnten bewährte Architektenservice von AGROB BUCHTAL und der Tile Award für junge Talente in der Architektur.

Zeitgemäße Bäderarchitektur muss hohen Anforderungen gerecht werden. Und das nicht nur in der Gestaltung: Sportbecken, Spas und private Pools sollen komfortabel und sicher sein, günstig in der Unterhaltung, leicht zu reinigen und dauerhaft hygienisch einwandfrei. Qualitätskeramik bildet in allen genannten Punkten die Basis überzeugender Lösungen und ist dadurch anderen Werkstoffen wie Metall oder Naturstein überlegen. Das gilt erst recht für die Schwimmbadkeramik von AGROB BUCHTAL, denn in jeder Fliese, jedem Formteil steckt die Erfahrung von Jahrzehnten, in denen das Unternehmen international zehntausende der unterschiedlichsten Sport-, Freizeit- und Therapiebäder realisiert hat. Lösungen aus einer Hand, die auch perfekt abgestimmtes Zubehör wie Abdeckroste oder Abläufe umfassen, bieten den Kunden zusätzliche Vorteile. Und der Maßstab „Qualität made in Germany“ sorgt dafür, dass Schwimmbadkeramik von AGROB BUCHTAL die Anforderungen der einschlägigen Normen durchweg übertrifft.

Ceramic: development in dialogue with users

Architects and planners all over the world benefit from the advantages of swimming pool ceramics manufactured by AGROB BUCHTAL. Specifically, they benefit from collaboration based on partnership. After all, one reason why the products offered by the world market leader are so successful is that they are developed and optimised within the framework of on-going communication with users. Some characteristic examples include the tried-and-tested In-house Planning service offered by AGROB BUCHTAL for more than six decades and the Tile Award for young talent in the area of architecture.

Contemporary pool architecture is obliged to meet high demands. And not only in design: sports pools, spas and private pools should be convenient and safe, inexpensive to maintain, easy to clean and remain hygienic over the long term. With regard to each of these aspects, quality ceramic forms the basis for convincing solutions which makes it superior to other materials such as metal or natural stone. And this applies in particular to swimming pool ceramics offered by AGROB BUCHTAL as each tile and moulded part is based on decades of experience during which the company has realised tens of thousands of a wide variety of sports, recreational and therapeutic pools all over the world. Solutions from a single source which also include perfectly co-ordinated accessories such as gratings or outlets represent additional benefits for customers. And the "Quality made in Germany" standard ensures that swimming pool ceramics made by AGROB BUCHTAL exceed the requirements of the relevant standards right across the board.

Vorteil: enorme Gestaltungsfreiheit

Durch ihr großes Farb- und Formatspektrum (siehe Seite 84) eröffnet Keramik von AGROB BUCHTAL nahezu grenzenlose Möglichkeiten der Gestaltung. Das gilt insbesondere für ChromaPlural: Die speziell für dieses System entwickelte UNICOLOR-Farbpalette umfasst 50 aufeinander abgestimmte Farben, die in fünf Farbräumen das Farbspektrum der Natur widerspiegeln (siehe Seite 90).

„Keramikfliesen sind zeitlos, die Gestaltungsmöglichkeiten unendlich.“

Tapio Antikainen + Esa Viitanen, arkMILL, Finnland

Der Formatbaukasten enthält dezimale und oktametrische Formate in unterschiedlichen Dimensionen. Damit wird eine besonders variationsreiche Gestaltung von Wand- und Bodenflächen ermöglicht. Das Sortiment reicht von Mosaiken in 1 x 1 cm, die sich flexibel jeder Rundung anpassen, bis hin zu Großformaten von 50 x 100 cm. Zusätzlich können auf Wunsch Sonderformate gefertigt werden. Ein weiterer Vorteil, den nur hochwertige Keramik bietet, ist die abgestufte Trittsicherheit. Dadurch lassen sich alle Badbereiche vom Becken über den Beckenumgang bis in die Nebenbereiche durchgängig gestalten.

Vorteil: nachhaltiger Werkstoff

Frost und Hitze können keramischen Belägen ebenso wenig anhaben wie UV-Strahlung. Eine weitgehende Resistenz gegen Säuren und Laugen kommt hinzu. Das macht Keramik zur optimalen Wahl für alle Badbereiche, drinnen wie draußen – auch für salz- und schwefelhaltige Thermalwässer, die in Metallbecken Korrosionsschäden verursachen würden. Keramik gibt auch keine Schadstoffe an die Umwelt ab. Im Gegenteil: Fliesen mit **Hytect**-Technologie (siehe Seite 18) wirken antibakteriell, bauen Schadstoffe in der Luft ab und erleichtern die Reinigung. Damit sind Keramikfliesen, die auch nach Jahrzehnten nichts von ihrer Schönheit einbüßen, eine in jeder Hinsicht nachhaltige Wahl.

Auch beim Vergleich der Kosten für Anschaffung und Einbau erweisen sich keramische Schwimmbecken im Vergleich mit Metall als die günstigere Lösung. Zudem brauchen sie keine passivierende Oberflächenbehandlung zum Schutz vor erhöhten Korrosionsrisiken im feuchtwarmen Klima von Hallenbädern. Abdichtungsprobleme, wie sie beim Anschluss von Metallbecken an den Beckenumgang häufig auftreten, sind bei keramischen Becken kein Thema. Die durchgehende massive Bauweise ohne Hohlräume, selbst in den großen Beckenrandsteinen, verhindert das Eindringen von Feuchtigkeit und die Bildung versteckter Bakterienkolonien.

Advantage: great freedom of design

With an extensive range of colors and sizes (see page 84), ceramic tiles by AGROB BUCHTAL offer practically endless possibilities for design. This is particularly true of Chroma-Plural: the UNICOLOR color range specially developed for this system comprises 50 co-ordinated colors broken down into five color spheres reflecting the range of hues present in nature (see page 90).

“Ceramic tiles are timeless; the design possibilities are infinite.”

Tapio Antikainen + Esa Viitanen, arkMILL, Finland

The modular system contains decimal and octametric sizes in various dimensions, enabling a particularly multifaceted design of wall and floor areas. The range includes 1 x 1 cm mosaics which flexibly adapt to any rounded surfaces through to large sizes of 50 x 100 cm. Special sizes can also be manufactured on request. Another advantage unique to high-quality ceramic is its graded non-slip features which makes it possible to attribute a consistent design to all bathing areas from the pool through the pool surround to ancillary areas.

Advantage: sustainable material

Ceramic surfaces are equally impervious to frost and heat as well as UV radiation. Add to this extensive resistance to acids and lyes, and ceramic is the ideal choice for all bathing areas, outdoor or indoor, and even for thermal waters containing salt and sulphur which would cause corrosive damage in metal pools. Nor does ceramic emit any harmful pollutants into the environment. On the contrary: **Hytect** technology (see page 18) have an antibacterial effect, decomposing pollutants in the air and facilitating cleaning. Ceramic tiles therefore do not lose any of their attractiveness even after decades - representing a sustainable choice from every perspective.

And in a comparison of the costs associated with procurement and installation, ceramic swimming pools prove to be a less expensive solution than metal. Furthermore, they do not require any passivating surface treatment to protect against increased risks of corrosion in the humid climate prevailing in indoor pools. Sealing problems frequently associated with connecting metal pools to the pool surround do not represent a problem in ceramic pools. And solid construction without cavities - even in the large pool edge tiles - prevents penetration by moisture and the formation of hidden colonies of bacteria.



Sport und Freizeitbad ALLERWELLE · ALLERWELLE sports and leisure pool, Gifhorn, Deutschland · Germany
Architekt · Architect: Architektenbüro Venneberg & Zech, Hannover, Deutschland · Hanover, Germany · Photo: Frank Ausseiker

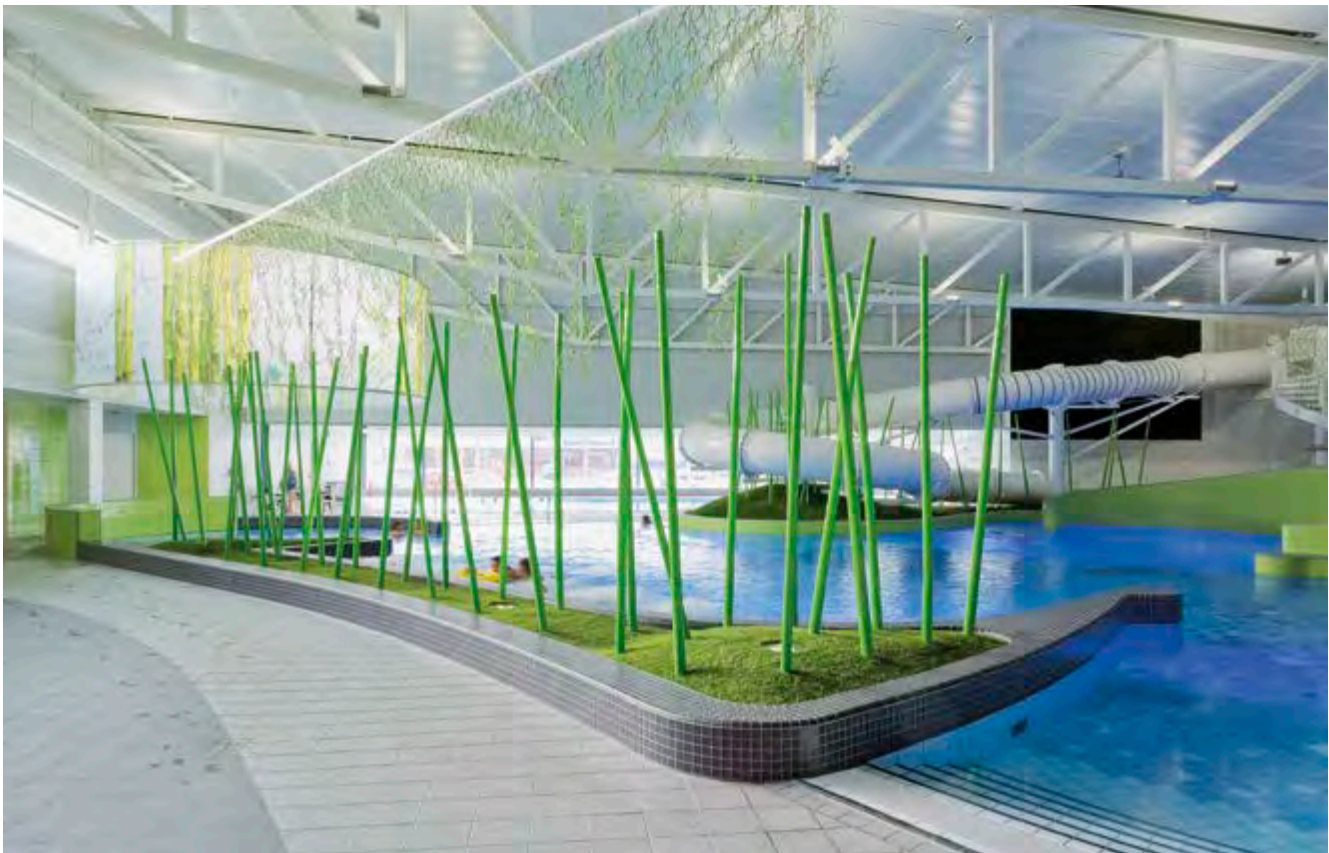

Schwimmbad „De Vrolijkheid“ · “De Vrolijkheid” swimming pool, Zwolle, Niederlande · The Netherlands
Architekt · Architect: Pos4 Architekten, Düsseldorf, Deutschland · Germany · Photo: Marcel van der Burg



Thermes de Balaruc-les-Bains · Balaruc-les-Bains Thermal Baths, Languedoc-Roussillon, Frankreich · France
Architekt · Architect: DHA-Architectes, Paris, Frankreich · France · Photo: Steph Peyriguer





Drammensbadet, Drammen, Norwegen · Norway
Architekt · Architect: NUNO Arkitektur AS, Oslo, Norwegen · Norway
Photo: Espen Grønli



Vorteil: ausgereifte Technik

Bad ist nicht gleich Bad: Unterschiedliche Nutzungsarten erfordern entsprechend konzipierte Beckenkopfsysteme. Deshalb bietet AGROB BUCHTAL eine Auswahl, die unterschiedlichsten Anforderungen gerecht wird. So ist das strandähnliche System Finnland erste Wahl für Sport- und Wettkampfbecken, weil es den Wellenrückschlag entscheidend reduziert. Dagegen bietet sich die tiefliegende Variante des Systems Wiesbaden mit kleinem Rinnenstein und ohne Rinnenabdeckung für therapeutische Bäder an. Skimmer eignet sich für private Pools, während das platzsparende System Berlin für Sanierungen öffentlicher Bäder prädestiniert ist. Als umweltfreundliche Innovation kommt die geräuschkämpfende „Bamberger Rinne“ hinzu, die dank ihrer ausgeklügelten Konstruktion die Wasserverdunstung reduziert und dadurch Energie spart.

Beckenkopfsysteme von AGROB BUCHTAL (siehe Seite 22) erfüllen alle Vorgaben wie gleichmäßige Überlaufkante, Festhaltungsmöglichkeit und optische Randmarkierung. Da alle Beckenköpfe ohne Hohlräume hergestellt werden, sind Stabilität, Langlebigkeit und Hygiene garantiert. Eine große Auswahl an Formteilen für Ecken, Kanten und Hohlkehlen erleichtert die Reinigung und minimiert Verletzungsrisiken. Badegäste vor Unfällen durch Ausrutschen zu schützen, hat für jeden Schwimmbadbetreiber höchste Priorität. Bei AGROB BUCHTAL, seit acht Jahrzehnten Pionier in der Entwicklung trittsicherer Fliesen, finden Architekten und Planer eine große Auswahl ästhetisch und sicherheitstechnisch vorbildlicher Lösungen, die das Gütesiegel „GRIP“ tragen. Für die unterschiedlichen Anforderungen in den einzelnen Badbereichen – vom Foyer bis zu nassbelasteten Barfußzonen – stehen Fliesenserien mit entsprechend abgestufter Trittsicherheit (siehe Seite 202) zur Verfügung, die zugleich optimale Voraussetzungen für eine ganzheitliche Gestaltung schaffen.

Advantage: sophisticated technology

Not all pools are the same: different types of use demand pool edge systems designed accordingly. That's why AGROB BUCHTAL offers a selection which complies with a wide variety of requirements. The beach-like Finland system, for example, is the top choice for sports and competition pools as it decisively reduces wave rebound, while the low-lying variant represented by the Wiesbaden system with small gutter stones and without a gutter cover is ideal for therapeutic pools. The Skimmer variant is suitable for private pools while the space-saving Berlin system is ideal for public pool refurbishment projects. The "Bamberger Rinne" represents an environmentally-friendly variant whose sophisticated design reduces water evaporation, thereby saving energy.

AGROB BUCHTAL pool edge systems (see page 22) satisfy all requirements such as a consistent overflow edge, hand grips and visual edge markings. As all pool edge systems are manufactured without cavities, stability, durability and hygiene are guaranteed. A large selection of moulded parts for corners, edges and coverings facilitates cleaning and minimises the risk of injury. Protecting bathers from accidents caused by slipping enjoys top priority among swimming pool operators. At AGROB BUCHTAL, a pioneer in the development of non-slip tiles for the past eighty years, architects and planners are offered a large selection of exemplary aesthetic and safe technical solutions bearing the "GRIP" quality seal. Tile series with the corresponding non-slip grades (see page 202) are available for the wide range of requirements in individual bathing areas – from the lobby to wet barefoot zones – which also create optimum conditions for comprehensive design.

Vorteil: partnerschaftlicher Service

Jahr für Jahr betreut der Architektenservice von AGROB BUCHTAL in aller Welt rund 600 Projekte mit 850 Becken. Dadurch verfügt das engagierte Team hoch qualifizierter Experten über ein enormes Potenzial an Fachwissen, das durch den Dialog mit Architekten und Planern vor Ort ständig aktualisiert wird. Ob es um Fragen der Bauchemie geht, um die gerade im Schwimmbadbau so wichtigen Verlegepläne, um Mengenermittlungen, Ausschreibungstexte oder anwendungstechnische Beratung auf der Baustelle – der Architektenservice übernimmt die unvermeidlichen Routineaufgaben, damit sich kreative Baumeister ganz auf die Entwicklung ihrer Konzepte konzentrieren können.

Auch das umfangreichste Sortiment kann nicht alles bereithalten, was Planer und Architekten zur uneingeschränkten Umsetzung ihrer Ideen benötigen. In diesem Fall sind Sonderfertigungen, eine Spezialität von AGROB BUCHTAL, die optimale Lösung. Ob es um individuelle Formate und Formen geht oder um spezielle Glasurfarben, die keiner der rund 20.000 Rezepturen in den Labors des Unternehmens entsprechen – der Freiheit der Gestaltung sind keine Grenzen gesetzt.

Fazit: Für Architekten, die im zeitgemäßen Schwimmbadbau uneingeschränkt ihre individuellen Konzepte realisieren wollen, gibt es viele gute Gründe auf Schwimmbadkeramik von AGROB BUCHTAL zu setzen.

Advantage: service based on partnership

Every year, the In-house Planning Department at AGROB BUCHTAL supports around 600 projects involving 850 pools all over the world. The dedicated team of highly-qualified experts therefore avails of an enormous potential of expertise which is constantly updated through dialogue with architects and planners on site. Whether issues concern construction chemicals, installation plans which are of such importance in the area of swimming pool design in particular, quantity determinations, tenders or technical application consulting on site – the In-house Planning Department handles all of the requisite routine tasks enabling creative builders and architects to concentrate fully on developing their respective concepts.

But not even the most extensive range can offer everything required by planners and architects for unlimited realisation of their ideas which is why customised solutions - an AGROB BUCHTAL specialty - represent an ideal solution. Whether individual sizes and shapes or special glaze colors not available among the 20,000 recipes in the company's laboratory – there are no limits to freedom of design.

Conclusion: For architects aiming to realise their individual concepts in contemporary swimming pool design, there are many good reasons to rely on swimming pool ceramics by AGROB BUCHTAL.

Starke Argumente sprechen für Schwimmbadkeramik von AGROB BUCHTAL

- *Jahrzehntelange Erfahrung mit Schwimmbadkeramik für höchste Ansprüche*
- *Anwendungstechnische Beratung und Entlastung von Routineaufgaben durch den AGROB BUCHTAL Architektenservice*
- ***Hytect**-Technologie für leichte Reinigung, antibakterielle Wirkung und Abbau von Luftschadstoffen*
- *Unfallschutz durch abgestufte Trittsicherheit bei optimaler Reinigungsfreundlichkeit mit dem GRIP-Gütesiegel*
- *Größtmögliche Gestaltungsfreiheit dank enormer Farb- und Formatvielfalt und individuellen Sonderfertigungsmöglichkeiten*
- *Spezielle Beckenkopfsysteme für unterschiedlichste Nutzungsarten*
- *Perfekt abgestimmtes Zubehör für Lösungen aus einer Hand*
- *Kosteneffiziente Lösung für alle Bäderarten und -größen*
- *Maximale Widerstandsfähigkeit von Keramik auch bei salz- und schwefelhaltigen Thermalwässern*

Strong arguments in favour of swimming pool ceramics by AGROB BUCHTAL

- *Decades of experience in swimming pool ceramics to meet the highest demands*
- *Technical consulting and relief from routine tasks via the AGROB BUCHTAL In-house Planning Department*
- ***Hytect** technology for easy-clean, antibacterial effect and decomposition of pollutants in the air*
- *Accident protection thanks to graded non-slip safety yet easy to clean and bearing the GRIP quality seal*
- *Maximum freedom of design thanks to an enormous variety of colors and sizes as well as individual special production options*
- *Special pool edge systems for a wide variety of applications*
- *Perfectly-coordinated accessories for solutions from a single source*
- *Cost-efficient solution for all types and sizes of pools*
- *Maximum resistance displayed by ceramic even in thermal water containing salt and sulphur*



HYTECT-TECHNOLOGIE FÜR MEHR HYGIENE HYTECT TECHNOLOGY FOR MORE HYGIENE

Weil sich Algen, Moos und Mikroben im feuchtwarmen Raumklima von Bädern ausgesprochen wohl fühlen, gerät die Einhaltung hoher Hygienestandards oft zur Herausforderung. Die bewährte **Hytect**-Technologie von AGROB BUCHTAL löst dieses Problem ein für allemal. Denn sie wirkt dauerhaft antibakteriell, baut störende Gerüche ab und erleichtert die Reinigung.

As algae, moss and microbes thrive in the humid climates prevailing in indoor pools, maintaining high hygiene standards can often represent a challenge. The proven **Hytect** technology offered by AGROB BUCHTAL solves this problem once and for all. After all, it has a permanent antibacterial effect, decomposes unpleasant odours and facilitates cleaning.



Hallenbad · Indoor pool, Maulburg, Deutschland · Germany
Architekt · Architect: Kramer Architekten, Freiburg, Deutschland · Germany
Photo: Jochen Stüber





Hytect-Technologie: Hydrophile Fliesen für perfekte Hygiene

Hytect technology: hydrophilic tiles for perfect hygiene

Wo perfekte Hygiene gefragt ist, bewährt sich Hytect. Die Fliesenveredelung für Wand- und Bodenfliesen bietet drei Vorzüge, die für den Schwimmbadbau unerlässlich sind: sie wirkt antibakteriell, ist extrem reinigungsfreundlich und baut störende Gerüche ab.

Oberflächen sind in Schwimmbädern und Spas kontinuierlich Wasser ausgesetzt. Feuchte und warme Umgebungen begünstigen das Wachstum von Algen, Pilzen oder Keimen und es erfordert insbesondere in öffentlichen Bädern großen Aufwand, einen hohen hygienischen Standard zu halten. Mit **Hytect** hat AGROB BUCHTAL eine effektive Lösung entwickelt, um Schwimmbäder von Anfang an hygienisch sauber, pflegeleicht und geruchsneutral konstruieren zu können.

Die Technologie ist ökologisch und ökonomisch, da sie auf die natürliche Kraft der Elemente setzt und einen Stoff nutzt, der quasi immer und überall vorhanden ist: Licht. Die in dieser Form einzigartige Veredelung ist praktisch unverwundlich und sorgt dauerhaft für eine saubere Umgebung.

Hytect has proved its worth wherever impeccable hygiene is required. The surface coating for wall and floor tiles offers three essential advantages for pool design: it has an antibacterial effect, is extremely easy to clean and dissipates disturbing odours.

Surfaces in swimming pools and spas are permanently exposed to water. Damp and warm environments encourage the growth of algae, fungus or germs and public pools in particularly often demand great expense and effort in order to maintain a high standard of hygiene. With **Hytect**, AGROB BUCHTAL has developed an effective solution for designing swimming pools which are clean, easy to maintain and odourless right from the start.

The technology is ecological and economical as it relies on the natural strength of the elements and utilises a substance which is available practically everywhere and at all times, i.e. light. This unique coating is practically indestructible and ensures a clean environment over the long term.

Hytect – die innovative Lösung

Hytect-Fliesen können einen bedeutenden Beitrag zu Hygiene und Wirtschaftlichkeit leisten, denn sie helfen dabei,

- das Wachstum von Schimmel, Bakterien und anderen Mikroorganismen zu hemmen,
- die Reinigung der Oberfläche weiter zu vereinfachen,
- Luftschadstoffe und Gerüche im Innenraum abzubauen.

Und das alles allein durch die Wirkung von Licht!

Hytect – the innovative solution

Hytect tiles can make a significant contribution to hygiene and feasibility as they help to

- impede the growth of mould, bacteria and other microorganisms,
- further facilitate cleaning of surfaces,
- break down pollutants in the air and odours in indoor areas.

And all of this simply through the effects of light!

Therme Snovik · Snovik Thermal Baths, Slowenien · Slovenia
Architekt · Architect: Dacomm d.o.o., Novo Mesto



Pirbadet, Trondheim, Norwegen · Norway / Architekt · Architect:
Per Knudsen Arkitektkontor, Trondheim, Norwegen · Norway



So funktioniert und wirkt die **Hytect**-Technologie

How the **Hytect** technology works

Titandioxid (TiO₂) wird bei hoher Temperatur unlöslich und dauerhaft in die Keramikoberfläche eingebrannt. Als Katalysator, der sich nicht verbraucht, löst es praktisch lebenslang eine durch Licht aktivierte Reaktion (Photokatalyse) mit Sauerstoff und Luftfeuchtigkeit aus. Dadurch entsteht aktivierter Sauerstoff und eine hydrophile, wasserfreundliche Keramikoberfläche. Der aktivierte Sauerstoff übernimmt nun drei entscheidende Funktionen:

1. Unmittelbar an der Oberfläche der Keramik zersetzt er Mikroorganismen wie Bakterien, Pilze und Keime und behindert das Wachstum. So setzt **Hytect** überall dort neue Maßstäbe, wo es auf besondere Sauberkeit und Hygiene ankommt.
2. Wasser bildet keine Tropfen, die wirkungslos abperlen oder unschön antrocknen, sondern es entsteht ein hauchdünner Film. Dieser Wasserfilm sorgt dafür, dass kleinste Schmutzpartikel sowie unter normalen Bedingungen schwer entfernbare Rückstände wie Fette gründlich unterspült werden, sich dadurch vom Untergrund ablösen und mühelos weggewischt werden können. Das spart sowohl Zeit als auch Reinigungsmittel und entlastet somit Mensch und Umwelt.
3. Unangenehme Gerüche und Luftschadstoffe wie Formaldehyd oder Stickoxide werden zersetzt. So entsteht eine deutlich verbesserte Raumluft. Das ist nicht nur in Sanitäranlagen oder Küchenbereichen besonders komfortabel, sondern ermöglicht im ganzen Gebäude ein angenehmes Arbeiten.

Titanium dioxide (TiO₂) is fired insolubly and permanently into the ceramic surface at high temperatures. As a permanent catalyst, it facilitates a life-long reaction between light (photocatalysis), oxygen and humidity. This gives rise to activated oxygen and a hydrophilic, water-friendly ceramic surface. The activated oxygen undertakes three decisive functions:

1. It breaks down microorganisms such as bacteria, fungus and germs directly at the ceramic surface and hinders growth. Accordingly, **Hytect** sets new standards wherever cleanliness and hygiene are paramount.
2. Water does not form droplets which ineffectively pearl off or dry leaving unattractive marks but rather a wafer-thin film is formed. This water film ensures that even the tiniest particles of dirt and stubborn residue such as grease which is difficult to remove under normal conditions are thoroughly infiltrated, detaching them from the surface and enabling them to be simply wiped off. This saves time and cleaning agents as well as representing a bonus for man and the environment.
3. Disagreeable odours and pollutants such as formaldehyde or nitric oxides are decomposed giving rise to significantly improved indoor air. This is not only particularly convenient in sanitary facilities or kitchen areas – it also makes for more pleasant working conditions throughout entire buildings.



Schwimmhalle Inseipark · Inseipark indoor pool, Hamburg, Deutschland · Germany / Architekt · Architect: bs2-Architekten
Photo: Bernadette Grimmenstein

Renommierte Testinstitute bestätigen die Wirkweisen von Hytect:

Renowned test institutes confirm the effects of Hytect:



D



GB

Weitere Informationen: www.hytect.com
More information: www.hytect.com



Effektiv gegen
Schimmel &
Bakterien

Effective
against fungus
& bacteria

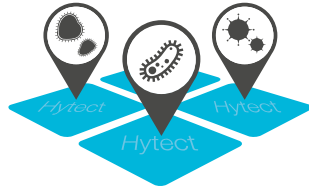

- 1** Mikroorganismen berühren die Keramik-Oberfläche.

Microorganisms come into contact with the ceramic surface.

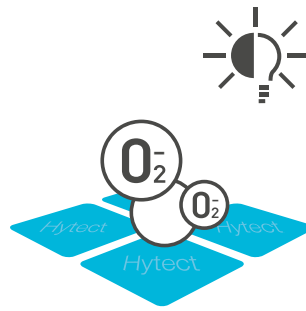

- 2** Durch Einwirken von Licht und mit Hilfe des Katalysators wird Luftsauerstoff aktiviert.

Oxygen in the air is activated by the effects of light and with the aid of the catalyst.

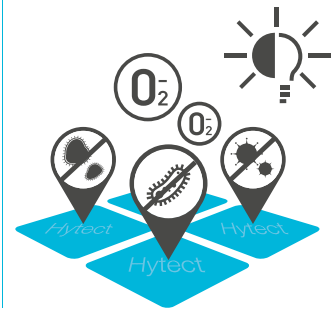

- 3** Diese harmlosen Verbindungen werden mit dem nächsten Regen abgewaschen.

These harmless compounds are washed off the next time it rains.

Extrem
reinigungs-
freundlich

Extremely
easy to clean

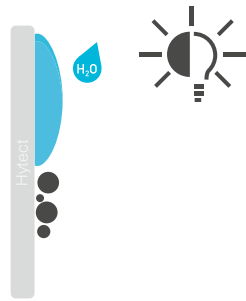

- 1** Die Oberflächenspannung des Wassers wird überwunden.

The surface tension of the water is overcome.

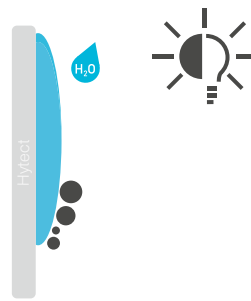

- 2** Es bildet sich ein dünner Wasserfilm.

A fine film of water is formed.

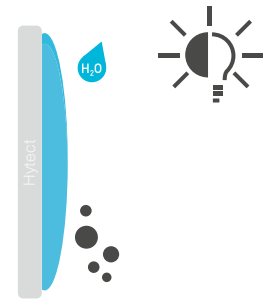

- 3** Schmutzpartikel werden unter-spült und sind leicht zu entfernen.

Dirt particles are washed down and easy to remove.

Aktiver
Abbau von
Luftschadstoffen

Active
breakdown of
air pollutants

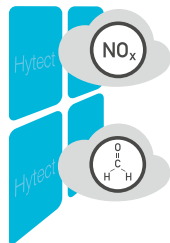

- 1** Schadstoffmoleküle wie Formaldehyd und Stickoxide berühren die Keramik-Oberfläche.

Pollutant molecules such as formaldehyde and nitric oxides come into contact with the ceramic

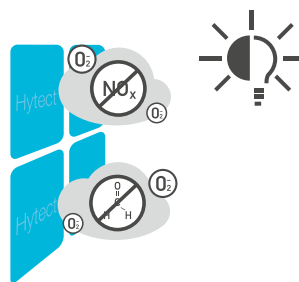

- 2** Der aktivierte Sauerstoff wandelt Schadstoffe in harmlose Verbindungen um.

The activated oxygen transforms pollutants into harmless compounds.

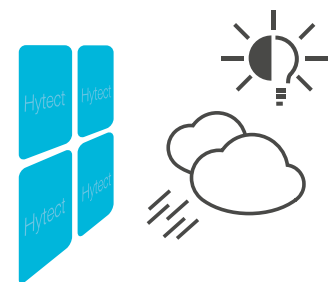

- 3** Diese harmlosen Verbindungen werden mit dem nächsten Regen abgewaschen.

These harmless compounds are washed off the next time it rains.

SYSTEMLÖSUNGEN IM SCHWIMMBADBAU

SYSTEM SOLUTIONS IN SWIMMING POOL DESIGN

Ob Thermal-, Therapie- oder Freizeitbad, ob Sportbecken oder Privatpool: Beckenkopfsysteme von AGROB BUCHTAL stehen für perfekte Lösungen. Sie sind aus massivem Steinzeug ohne Hohlräume gefertigt und deshalb besonders robust. Neben bewährten Klassikern umfasst das Sortiment auch Innovationen wie das Energie sparende System Bamberg.

Whether thermal, therapeutic, recreational, sports or private pools: pool edge systems by AGROB BUCHTAL represent perfect solutions. They are manufactured from solid stoneware without cavities which makes them particularly robust. Apart from tried-and-tested classics, the range also comprises innovations such as the energy-saving Bamberg system.

- System Finnland
- System Wiesbaden
- System Bamberg
- System St. Moritz
- System Berlin
- System Zürich
- System Skimmer



Schwimmbad · Indoor pool, Het Heersdiep, Den Helder, Niederlande · The Netherlands
Architekt · Architect: Wind Architecten Adviseurs, Drachten, Niederlande · The Netherlands
Photo: Marcel van der Burg



Beckenkopfsysteme im Überblick

Overview of pool edge systems

System Finnland
Finland system

System Finnland II
Finland system II

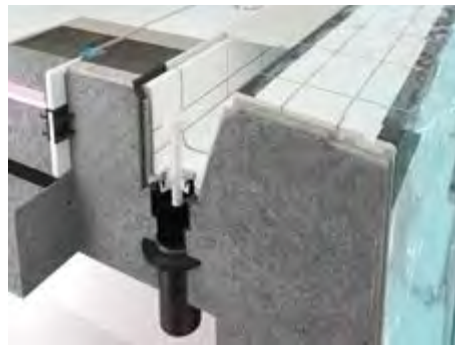

Schräger, strandähnlicher Beckenkopf mit Handfasse; abgedeckte Rinne mit Rinnenschale und Flüsterablauf SILENT 100.
Sloping, beach-like pool edge with handhold piece; covered channel with covered gutter tile and SILENT 100 outlet valve.

Schräger, strandähnlicher Beckenkopf mit Handfasse und schrägem Rillenstein; abgedeckte Rinne mit Rinnenschale und Flüsterablauf SILENT 100.
Sloping, beach-like pool edge with handhold piece and inclined grooved tile; covered channel with covered gutter tile and SILENT 100 outlet valve.

Bädertyp · Pool type

Sport- und Wettkampfbecken, Freizeit- und Erlebnisbäder, Freibäder.
Sports and competition pools, recreational and adventure pools, outdoor pools.

Sport- und Wettkampfbecken, Freizeit- und Erlebnisbäder, Freibäder.
Sports and competition pools, recreational and adventure pools, outdoor pools.

Vorteile für Nutzer und Betreiber

Advantages for users and operators

Geringer Wellenrückschlag durch strandähnlichen Beckenkopf; unterschiedliche Rinnenvolumen (je nach Bedarf) möglich, leichter Ausstieg durch hochliegenden Wasserspiegel.
Low wave rebound thanks to beach-like pool edge; various channel volumes possible (as required), easy exit thanks to elevated water level.

Geringer Wellenrückschlag durch strandähnlichen Beckenkopf; unterschiedliche Rinnenvolumen (je nach Bedarf) möglich, leichter Ausstieg durch hochliegenden Wasserspiegel.
Low wave rebound thanks to beach-like pool edge; various channel volumes possible (as required), easy exit thanks to elevated water level.

Varianten * · Variants *

Durch 150 mm und 119 mm breite Formsteine und mehrreihiger Anordnung unterschiedlichste Breiten realisierbar, auch in Radialbereichen einsetzbar. Mit der Innenecke „Bogen“ kann die Wasserumwälzung im Eckbereichen optimiert werden. Die Ecken können bei dieser Ausführung leichter gereinigt werden. Beim Einsatz in Privatbecken auch mit keramischer Rinnenabdeckung möglich.
Variety of widths possible thanks to moulded tiles of 150 mm and 119 mm in width and arrangement in multiple rows; can also be used in radial areas. The internal corner bend can optimise water circulation in the corner areas, facilitating cleaning. Also possible with ceramic channel covers for use in private pools.

Schräger Rillenstein für vereinfachte Beton-Konstruktion, Reduzierung des Fugenanteils bei 50 cm langen Formstücken.
Sloping grooved tile for easier concrete construction, fewer joints thanks to moulded parts 50 cm in length.

Erhältliches Zubehör

Accessories available

Flüsterablauf Silent 100, AGROB BUCHTAL Kunststoff-Abdeckroste.
Silent 100 outlet valve, AGROB BUCHTAL plastic cover gratings.

Flüsterablauf Silent 100, AGROB BUCHTAL Kunststoff-Abdeckroste.
Silent 100 outlet valve, AGROB BUCHTAL plastic cover gratings.

* Sonderfarben auf Anfrage · * Special colors on request

System Wiesbaden
Wiesbaden system

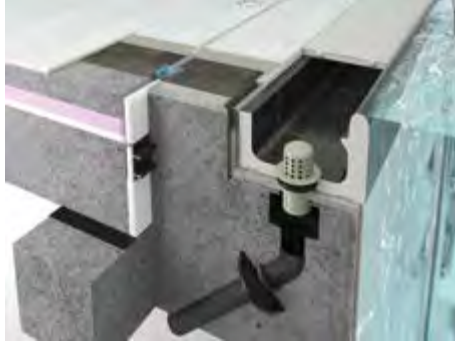

Großer Rinnenstein mit Handfasse, Abdeckrost und Flüsterablauf SILENT W 2000.
Large gutter stone with handhold piece, cover grating and SILENT W 2000 outlet valve.

Freizeit- und Erlebnisbäder, Thermalbäder, Freibäder.
Recreational and adventure pools, thermal baths, outdoor pools.

Rationale Bauart durch großen Rinnenstein, der alle Anforderungen vereint (Überlaufkante, Handfasse, Rinne, Auflager für Abdeckrost).
Economic design thanks to large gutter stone uniting all requirements in one (overflow edge, handhold, channel, support for cover grating).

Große Rinne mit Mosaikausklingung „Flüsterrinne“ Wiesbaden Silent, kleine Rinne.
Large channel with low-noise mosaic notches, small channel with Wiesbaden Silent outlet valve.

Flüsterablauf Silent W 2000
Querrost in Hellgrau und Weiß, Sonderfarben möglich, „Schrägroste“ zur Reduzierung von Höhenunterschieden in Treppenbereichen und Rampen.
Silent W 2000 outlet valve
Cross grids in light-grey and white, special colors possible, inclined grates for reducing differences in height in step areas and ramps.

System Wiesbaden Stil
Wiesbaden Style system



Großer Rinnenstein mit Handfasse, Keramische Rinnenabdeckung und Flüsterablauf Silent W 2000.
Large gutter stone with handhold piece, ceramic cover grating and SILENT W 2000 outlet valve.

Privat- und Hotelbäder.
Private and hotel pools.

Besondere Ästhetik: Rinnenabdeckung aus Keramik im gleicher Optik wie Beckenumgangs-Belag. Ästhetisch reizvolle Ausführung der Handfasse.
Unique aesthetics: ceramic cover grating in same design as pool rim surface; aesthetic handhold design.

Flüsterablauf Silent W 2000, AGROB BUCHTAL Kunststoff-Abdeckroste, „Schrägroste“ zur Reduzierung von Höhenunterschieden in Treppenbereichen und Rampen (nur bei Verwendung von Kunststoffrosten), keramische Rinnenabdeckung.
Silent W 2000 outlet valve, AGROB BUCHTAL plastic cover gratings, inclined grates for reducing differences in height in step areas and ramps (only when using plastic cover gratings), ceramic cover grating.

System Wiesbaden, Therapiebecken
Wiesbaden system, therapeutic pool



Kleiner Rinnenstein (ohne Abdeckrost) mit Flüsterablauf SILENT W 2000.
Small gutter stone (without cover grating) with SILENT W 2000 outlet valve.

Therapiebecken, Rutschenlandebecken etc.
Therapeutic pools, slide plunge pools etc.

Bei Therapieanwendungen ermöglicht das System rückenfreundliches Arbeiten mit den Patienten.
The system facilitates back-friendly positions when working with patients in therapeutic applications.

Unterschiedliche Rinnenquerschnitte und Abmessungen z. B. auch für erhöhte Beckenwände in Strömungskanälen etc.
Various channel cross-sections and dimensions, e.g. also for elevated pool walls in flow channels etc.

Flüsterablauf Silent W 2000
Silent W 2000 outlet valve

Beckenkopfsysteme im Überblick

Overview of pool edge systems

System Bamberg
Bamberg system

System St. Moritz
St. Moritz system



Großer Rinnenstein mit Handfasse, Ablauf (Ø 75 mm), ohne Abdeckrost.
Large gutter stone with handhold piece, outlet valve (Ø 75 mm), without cover grating.

Hochgeführtes Beckenkopfsystem mit Handfasse; Überlauf über Außenwände in Rinne mit Rostabdeckung.
Elevated pool edge system with handhold piece; overflow via outer walls into channel with cover grating.

Bädertyp · Pool type

Freizeit- und Erlebnisbäder, Thermalbäder, Privat- und Hotelbäder.
Recreational and adventure pools, thermal baths, private and hotel pools.

Freizeit- und Erlebnisbäder, Privat- und Hotelbäder.
Recreational and adventure pools, private and hotel pools.

Vorteile für Nutzer und Betreiber

Advantages for users and operators

Durchgehende Optik bis zur Beckenkante, da keine Abdeckroste; geringer Wasserverbrauch und deutlich niedrigerer Energiebedarf; geringer Geräuschpegel; rationale Bauart durch großen Rinnenstein.

No cover gratings for consistent design as far as the pool rim; low water consumption and significantly lower energy requirements; low noise level; economic design thanks to large gutter stone.

Geringere Gründungstiefen erforderlich, „erhabenes“ Becken, besonderer „Ausblick“ (Infinity Pool), unterschiedliche Rinnenvolumen (je nach Bedarf) möglich.

Lower foundation depth required, “sophisticated” pool offering a unique panorama view (infinity pool), various channel volumes possible (as required).

Varianten * · Variants *

Unterschiedliche Farben bei Handfasse und Rinne möglich; Sonderfarben nach Prüfung möglich.
Various handhold and channel colors; special colors available on review.

Beliebige Beckenkopfbreiten und Randabdeckungen ausführbar.
Designs available in all pool edge widths and edge coverings.

Erhältliches Zubehör

Accessories available

Flüsterablauf Silent W 2000
Silent W 2000 outlet valve

Flüsterablauf Silent 100, AGROB BUCHTAL
Kunststoff-Abdeckroste.
Silent 100 outlet valve, AGROB BUCHTAL
plastic cover gratings.

* Sonderfarben auf Anfrage · * Special colors on request

System Berlin
Berlin system

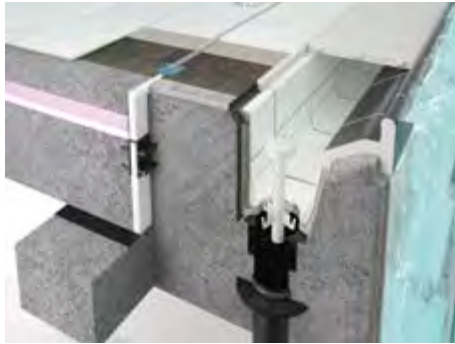

Hochliegende Überflutungskante als Handfasse; abgedeckte Rinne mit „weichem“ Einlauf.
Elevated overflow edge as a handhold piece; covered channel with "gentle" inflow.

Freizeit- und Erlebnisbäder.
Recreational and adventure pools.

Überlaufrinne (Abdeckrost) grenzt unmittelbar ans Becken, daher alternative zur Wiesbadener Rinne, jedoch unterschiedliche Rinnenvolumen (je nach Bedarf) möglich.
Overflow channel (cover grating) directly adjacent to the pool representing an alternative to the Wiesbaden channel but allowing for various channel volumes (as required).

Unterschiedliche Rinnenausführungen (Breite, Tiefe) möglich.
Various channel designs possible (width, depth).

Flüsterablauf Silent 100, AGROB BUCHTAL Kunststoff-Abdeckroste.
Silent 100 outlet valve, AGROB BUCHTAL plastic cover gratings.

System Zürich
Zurich system



Hochliegende Überflutungskante als Handfasse; abgedeckte Rinne mit Rinnenschale und Flüsterablauf SILENT 100.
Elevated overflow edge as a handhold piece; covered channel with covered gutter tile and SILENT 100 outlet valve.

Freizeit- und Erlebnisbäder.
Recreational and adventure pools.

Unterschiedliche Rinnenvolumen (je nach Bedarf) möglich.
Various channel volumes possible (as required).

Unterschiedliche Beckenrandsteine und Rinnenausführungen möglich.
Various pool edging tiles and channel designs possible.

Flüsterablauf Silent 100, AGROB BUCHTAL Kunststoff-Abdeckroste.
Silent 100 outlet valve, AGROB BUCHTAL plastic cover gratings.

System Skimmer
Skimmer system



Mit Beckenrandstein Residence.
With Residence pool rim.

Privatbäder.
Private pools.

„Einfacher“ Rohbetonkörper, geringer Aufwand für Wassertechnik (Anzahl Rohrleitungen).
"Basic" bare concrete carcass, inexpensive water technology (number of pipes).

Beckenrandausführungen mit unterschiedlichen Formsteinen möglich.
Pool rims with various moulded tiles.

FINNLAND

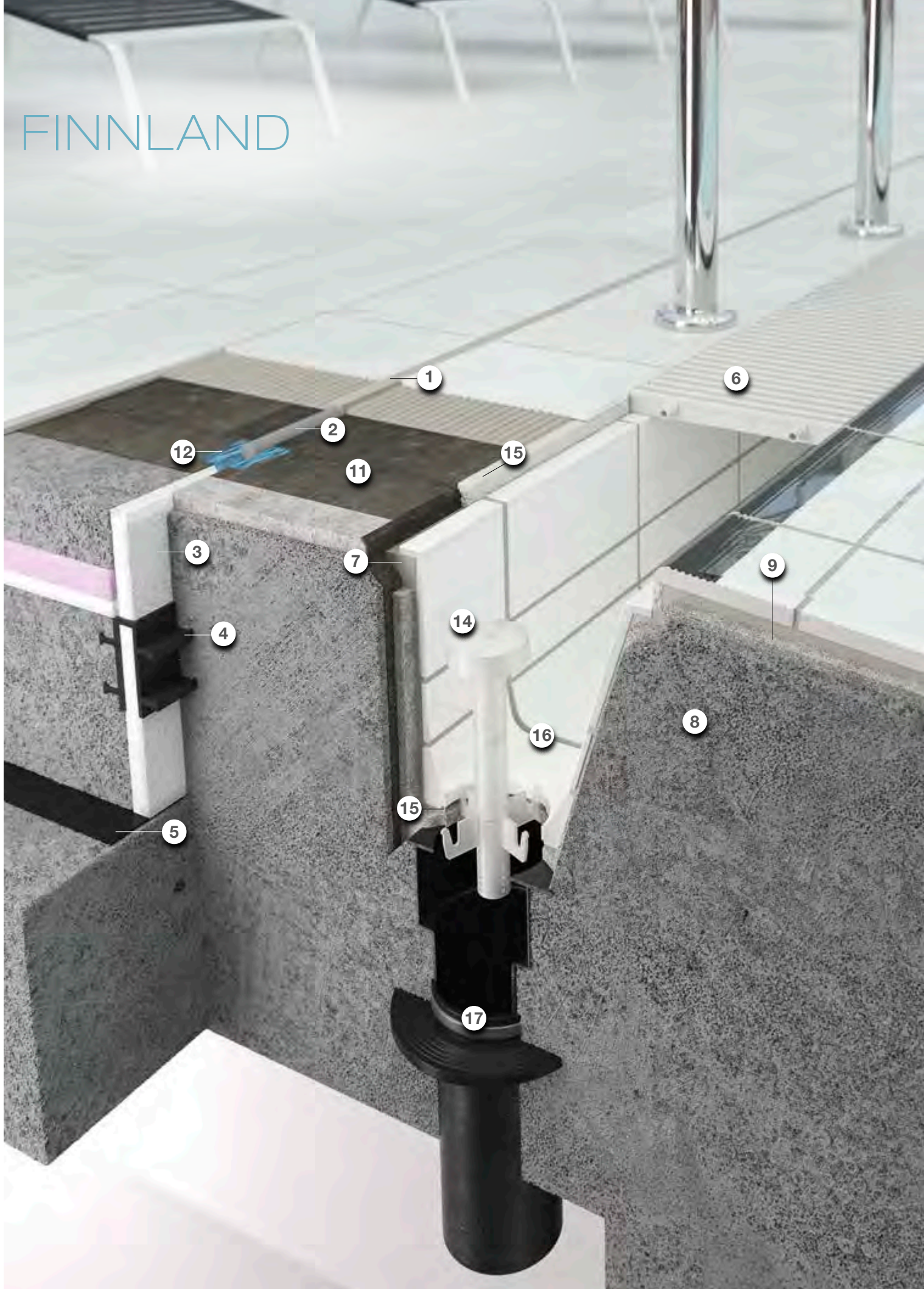

Legende · Legend

- 1 UW-Silikon · UW-Silicone
- 2 Geschlossenzellige
PE-Schaumstoffrundschnur
Closed-cell polyethylene foam round lace
- 3 Wasserbeständiges elastisches Füllmaterial
Elastic water-resistant filling material
- 4 Fugenband-Profil · Joint band
- 5 Gleitlager · Slide bearing
- 6 AGROB BUCHTAL Kunststoff-Abdeckrost
AGROB BUCHTAL plastic cover grating
- 7 Kapillarsperre Verguss (Verwahrung)
Capillary barrier / grouting (reaction resin filler)
- 8 Beton mit hohem Wassereindringwiderstand
(nach DIN EN 206/DIN 1045/DAfStB WU
Richtlinie)
Waterproof concrete (according to
DIN EN 206/DIN 1045/DAfStB WU Guideline)
- 9 Konventionelle Dickbettverlegung
Conventional thick-bed laying
- 10 Dünnbettverlegung auf Zementputz
(P III, CS IV ohne Kalkzusatz)
Thin-bed laying on cement render
(P III, CS IV without added lime)
- 11 Verbundabdichtung · Sealing layer
- 12 Dichtband · Sealing tape
- 13 AGROB BUCHTAL Flüsterablauf
„Silent W 2000“
AGROB BUCHTAL “Silent W 2000”
outlet valve
- 14 AGROB BUCHTAL Ablaufbelüfter „Silent 100“
AGROB BUCHTAL “Silent 100” outlet valve
- 15 Objekt Fugenepoxi
Epoxi for joints, for the project sector
- 16 AGROB BUCHTAL Steinzeug-Rinnenschale
AGROB BUCHTAL section stoneware pipe
- 17 Einlaufkasten/Ablaufrohr und Dichtflansch
Casing for water inlet/outlet pipe and
brazing collar

10

Allrounder mit Strandeffect

Das System Finland sowie dessen Variante Finland II zeichnen sich durch große Vielseitigkeit aus: Beide eignen sich bestens für Sport- und Wettkampfbecken, Erlebnis- und Freibäder. Der schräge, strandähnliche Beckenrand vermindert den Wellenrückschlag und trägt im Zusammenwirken mit dem Flüsterablauf Silent 100 dazu bei, den Geräuschpegel im Hallenbad zu senken.

System Finland (klassisch)

Das seit Jahrzehnten in unterschiedlichsten Bädern bewährte Beckenkopfsystem mit dem abgeschrägten Beckenrand verfügt über eine integrierte Handfasse und lässt sich auch in Radialbereichen verwenden. Durch den hochliegenden Wasserspiegel erleichtert es Badbenutzern den Ausstieg. Je nach Bedarf sind unterschiedliche Rinnenvolumen möglich.

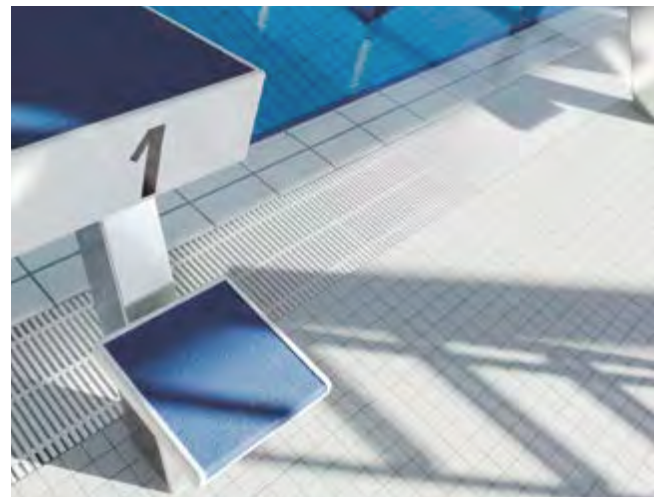

Bäder- und Saunapark AQWA · AQWA Pool and Sauna Park, Walldorf, Deutschland · Germany / Architekt · Architect: Bauatelier Haas + Hiesch, Stuttgart, Deutschland · Germany · Photo: IMAGO Walldorf

All-rounder with a beach effect

The Finland system and its Finland II variant are distinguished by their great versatility: both are eminently suitable for sports and competition pools as well as adventure and outdoor pools. The sloped, beach-like pool edge reduces wave rebound and, in combination with the Silent 100 outlet valve, helps to reduce noise levels in indoor pool facilities.

Finland system (classic)

Tried and tested for decades in a wide variety of pools, this pool edge system with a sloped pool edge avails of an integrated handhold and can even be used in radial areas. The higher water level facilitates bathers when exiting the pool. Various channel volumes are possible as required.

Durch Formsteine in den Breiten 150 und 119 mm und mehrreihige Anordnung können unterschiedlichste Breiten realisiert werden. Als Zubehör stehen der Flüsterablauf Silent 100 und Abdeckroste aus Kunststoff zur Verfügung. Beim Einsatz in Privatbecken kann auch eine keramische Rinnenabdeckung verwendet werden (siehe System Wiesbaden Stil auf S. 39). Neu verfügbar ist die Innenecke „Bogen“, die u. a. die Reinigung der Eckbereiche erleichtert.

Using moulded tiles in widths of 150 and 119 mm and arrangements in multiple rows, a wide variety of widths is possible. Accessories include the Silent 100 outlet valve and cover gratings made of plastic. When used in private pools, a ceramic cover grating can also be used (see Wiesbaden style system on p. 39). A new addition is represented by the internal corner bend which also facilitates cleaning of the corner areas.

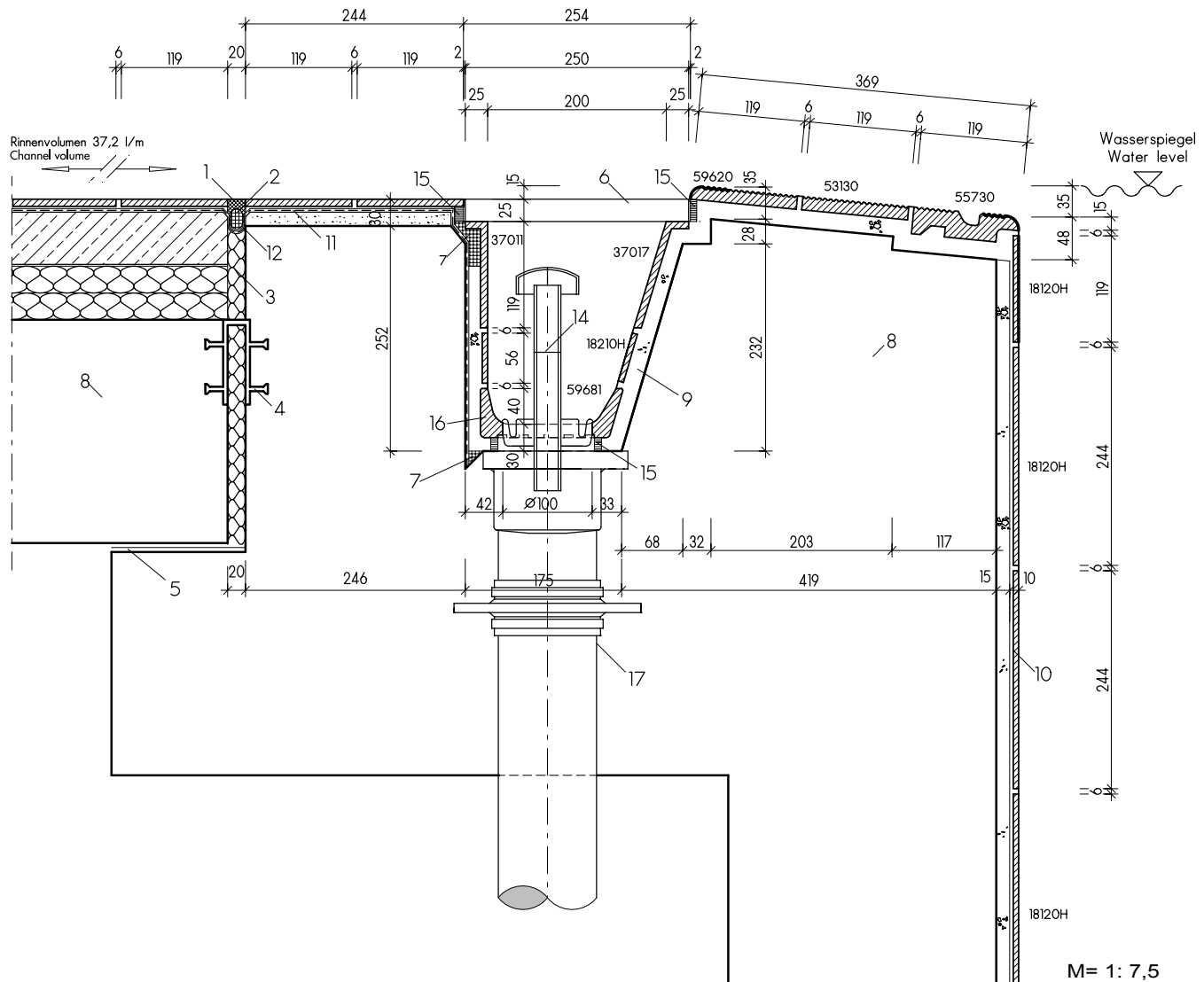

Finnland (herkömmlich) · Finland (conventional)

18120H = Chroma Pool-Fliese (Seite 233)
Chroma Pool tile (page 233)

18210H = Chroma Pool-Riemchen (Seite 233)
Chroma Pool strip tile (page 233)

37011 = Schenkelplatte (Seite 258)
Shank tile (page 258)

37017 = schräge Schenkelplatte (Seite 258)
Inclined shank tile (page 258)

53130 = Rillenplatte (Seite 254)
Grooved tile (page 254)

55730 = Handfasserstein (Seite 250)
Handhold tile (page 250)

59620 = Rillenplatte (Seite 255)
Grooved tile (page 255)

59681 = Rinnenschale mit Ablauf (Seite 259)
Coved gutter tile with outlet (page 259)

Abdeckrost (Seite 260)
Cover grating (page 260)

Flüsterablauf Silent 100 (Seite 261)
Silent 100 outlet valve (page 261)



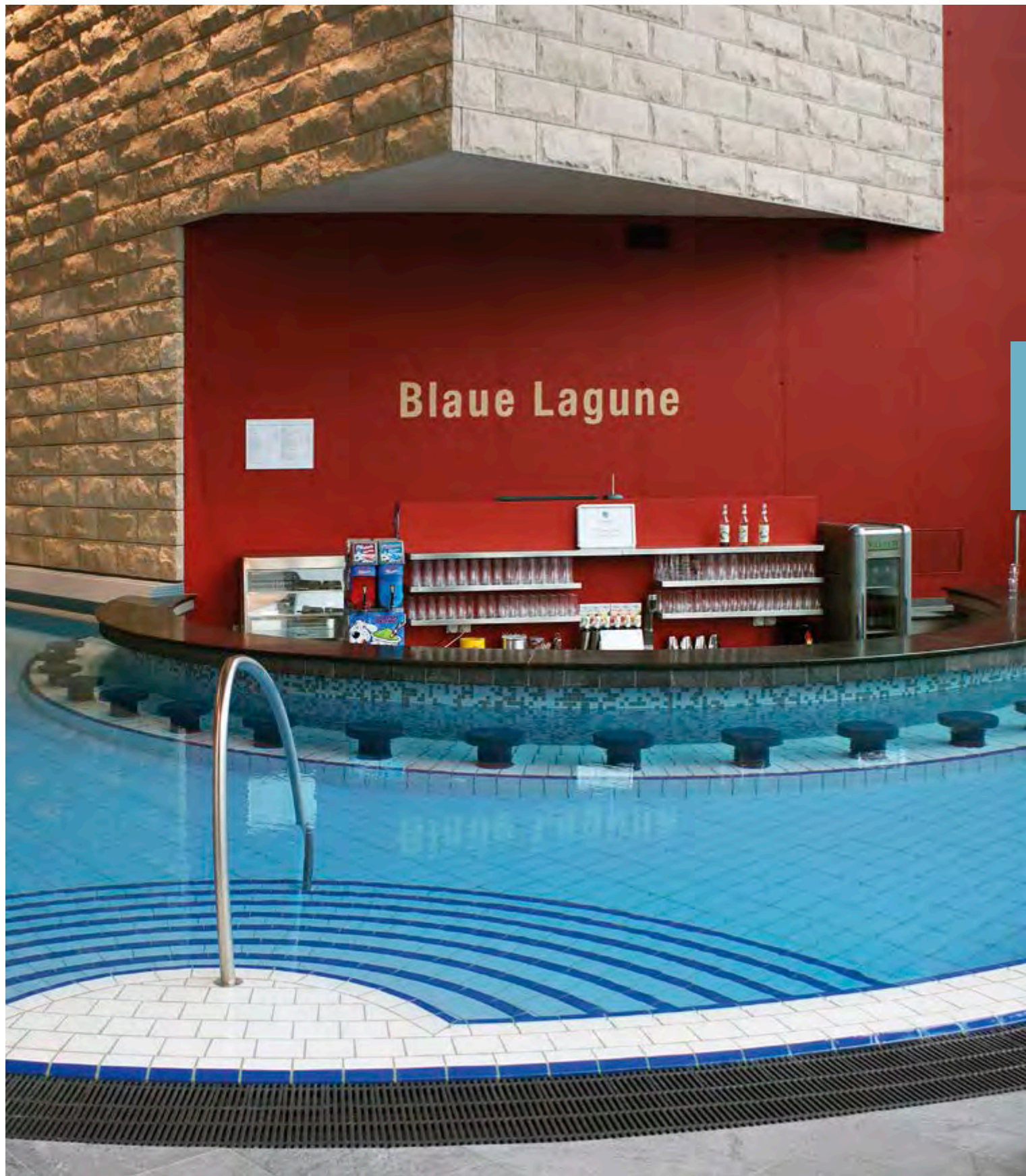

Aqua Basilea, Pratteln, Schweiz · Switzerland
Architekt · Architect: Taennler Design AG, Zürich, Schweiz · Switzerland
Photo: Adriano Faragulo

System Finnland, 1-teilig, mit Innenecke Bogen, Beckenumgang Serie Quarzit
Finland system, 1-part, with internal corner bend, pool surround in Quarzit series

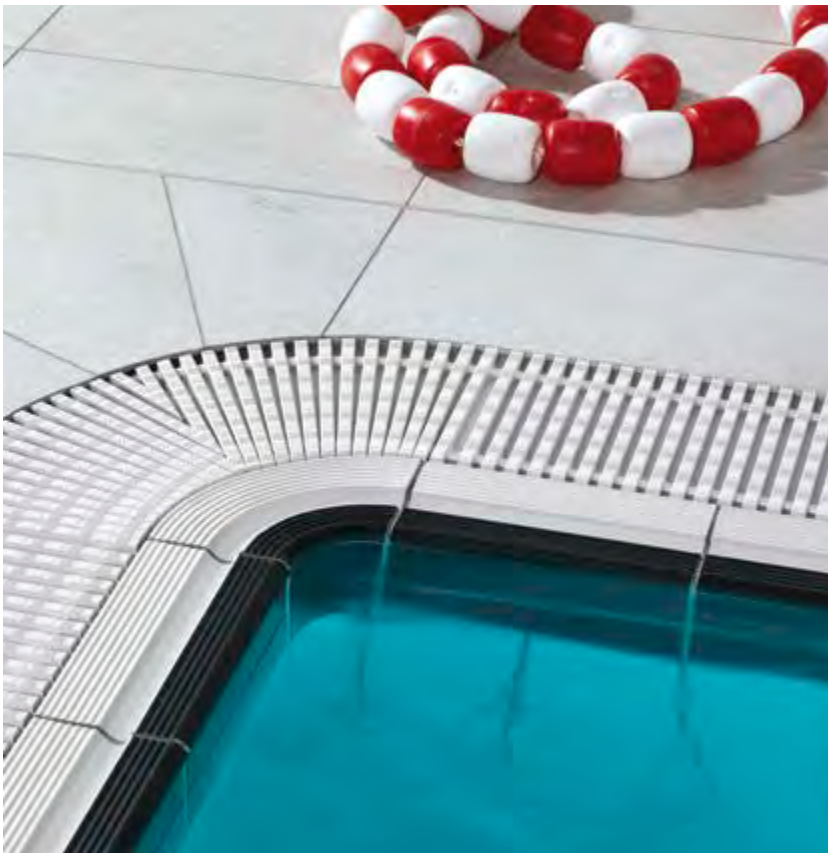

Innovation mit doppeltem Nutzen: Als gestalterische Variante verbindet die neue Innenecke „Bogen“ für das Beckenkopfsystem Finnland attraktive Optik mit praktischen Vorzügen. Das runde Eck-Formteil mit entsprechend gerundetem Abdeckrost macht Eck- bzw. Gehrungsfugen überflüssig. So genannte Eck-Totzonen werden dank optimierter Durchströmung entscheidend reduziert. Dadurch lassen sich die sonst problematischen Bereiche leichter sauber halten.

Two-fold innovation: as a design variant, the new internal corner bend for the Finland pool edge system combines an attractive design with practical advantages. The rounded moulded corner part with matching rounded cover grating dispenses with corner and mitre joints. So-called dead corner zones are decisively reduced thanks to an optimised flow making it much easier to keep these otherwise problematic areas clean.



Schwimmbad „De Vrolijkheid“ · “De Vrolijkheid” swimming pool, Zwolle, Niederlande · The Netherlands /
Architekt · Architect: Pos4 Architekten, Düsseldorf, Deutschland · Germany · Photo: Marcel van der Burg

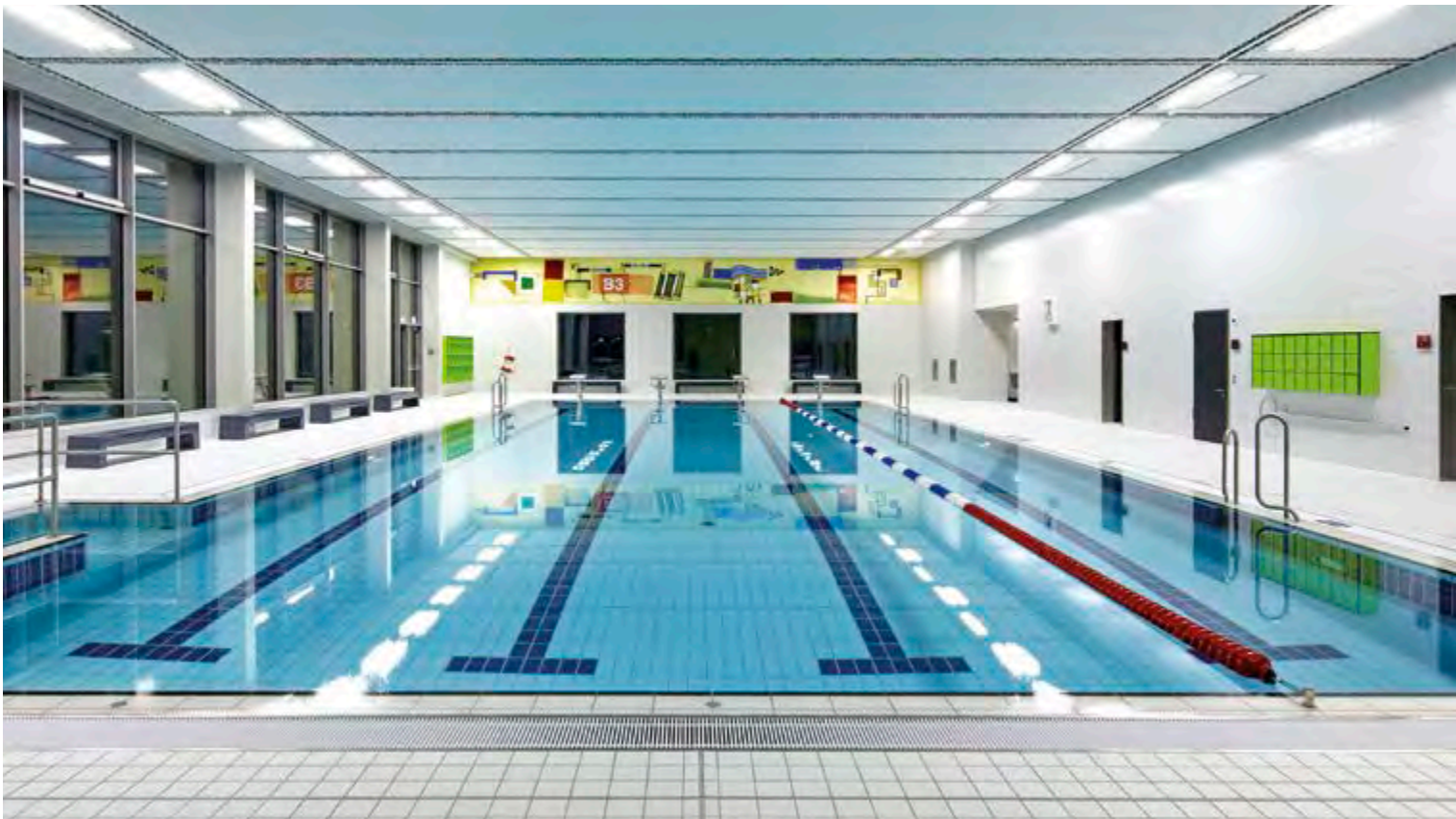
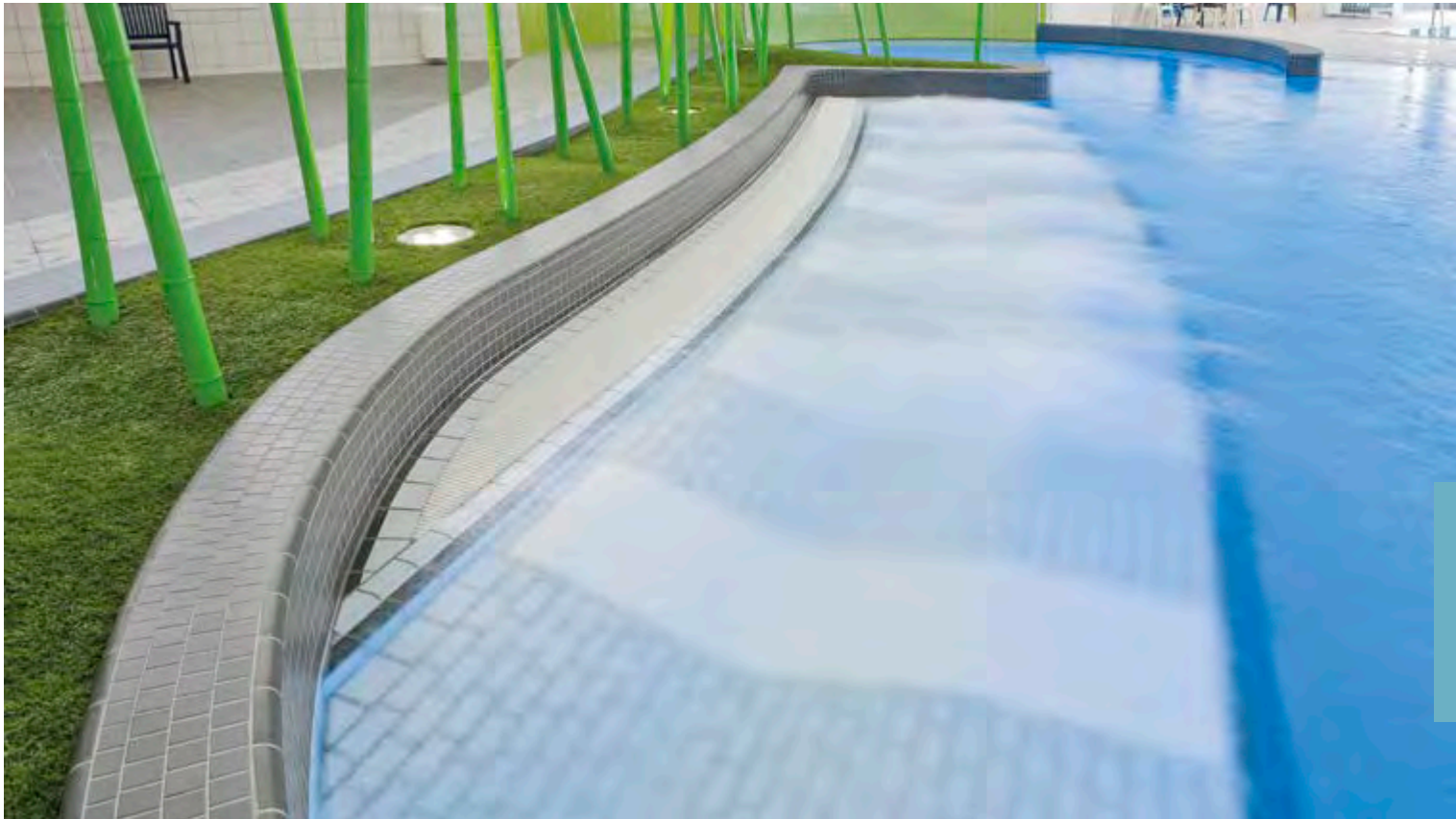

Hallenbad · Indoor pool, Maulburg, Deutschland · Germany /
Architekt · Architect: Kramer Architekten, Freiburg, Deutschland · Germany
Photo: Jochen Stüber

FINNLAND II



Legende · Legend

- | | | | |
|---|--|----|---|
| 1 | UW-Silikon · UW-Silicone | 10 | Dünnbettverlegung auf Zementputz
(P III, CS IV ohne Kalkzusatz)
Thin-bed laying on cement render
(P III, CS IV without added lime) |
| 2 | Geschlossenzellige PE-
Schaumstoffrundschnur
Closed-cell polyethylene foam round lace | 11 | Verbundabdichtung · Sealing layer |
| 3 | Wasserbeständiges elastisches
Füllmaterial
Elastic water-resistant filling material | 12 | Dichtband · Sealing tape |
| 4 | Fugenband-Profil · Joint band | 13 | AGROB BUCHTAL Flüsterablauf
„Silent W 2000“
AGROB BUCHTAL “Silent W 2000”
outlet valve |
| 5 | Gleitlager · Slide bearing | 14 | AGROB BUCHTAL Ablaufbelüfter
„Silent 100“
AGROB BUCHTAL “Silent 100”
outlet valve |
| 6 | AGROB BUCHTAL Kunststoff-
Abdeckrost
AGROB BUCHTAL plastic cover grating | 15 | Objekt Fugenepoxi
Epoxy for joints, for the project sector |
| 7 | Kapillarsperre Verguss (Verwahrung)
Capillary barrier / grouting
(reaction resin filler) | 16 | AGROB BUCHTAL Steinzeug-
Rinnenschale
AGROB BUCHTAL section
stoneware pipe |
| 8 | Beton mit hohem
Wassereindringwiderstand (nach DIN EN
206/DIN 1045/DAfStB-WU-Richtlinie)
Waterproof concrete (according to
DIN EN 206/DIN 1045/DAfStB WU
Guideline) | 17 | Einlaufkasten/Ablaufrohr und
Dichtflansch
Casing for water inlet/outlet pipe and
brazing collar |
| 9 | Konventionelle Dickbettverlegung
Conventional thick-bed laying | | |

Beckenkopfsystem Finland II

Die Weiterentwicklung des weltweit verbreiteten Klassikers Finland (vgl. Seite 28 f.) ist ebenso universell einsetzbar. Ein wichtiger Unterschied im Detail ist der abgeschrägte Rillenstein. Sein keilförmiger Längsschnitt erleichtert die Erstellung der Betonkonstruktion entscheidend: Die Oberseite der Beckenwand kann waagrecht ausgeführt werden. Für das nötige Gefälle zum Becken hin sorgt dann der Rillenstein. Reduzierter Wellenschlag und der hochliegende Wasserspiegel sorgen auch hier für erhöhten Komfort beim Schwimmen und beim Verlassen des Beckens. Für Finland II sprechen auch die 500 mm langen Formstücke, die den Fugenanteil senken. Statt der Standard-Abdeckroste aus Kunststoff ist bei privaten Pools auch der Einsatz von keramischen Rinnenabdeckungen möglich (siehe System Wiesbaden Stil auf S. 42).

Finland II pool edge system

The further development of the international classic (see page 28 f.) can also be used universally. One key difference is represented by the sloped grooved stone. Its wedge-shaped profile decisively facilitates production of the concrete construction and the top of the pool wall can be designed horizontally. The slope towards the pool is provided by the grooved stone. Here too, reduced wave rebound and the higher water level ensure increased pleasure while swimming in and leaving the pool. The moulded parts 500 mm in length are also of advantage for Finland II as they reduce the number of joints. Instead of the standard cover gratings made of plastic, ceramic channel covers can also be used for private pools (see Wiesbaden style system on p. 42).



Sportzentrum Rozengaarde · Rozengaarde Sports centre, Doetinchem, Niederlande · The Netherlands
Architekt · Architect: Duoplan Architecteni, Doetinchem, Niederlande · The Netherlands · Photo: Marcel van der Burg



Beckenkopfsysteme Finnland und Finnland II im Vergleich

Im Querschnitt wird der Unterschied zwischen dem Beckenkopfsystem Finnland und Finnland II (rechte Seite) deutlich. Während beim Klassiker die Oberseite der Betonkonstruktion unter dem Rillenstein mit exakt definierter Neigung ausgeführt werden muss, um den Wellenschlag zu vermindern und den Abfluss des Wassers zum Becken hin zu gewährleisten, übernimmt bei Finnland II der keilförmige Rillenstein diese Aufgabe. Dadurch wird die Ausführung der Betonarbeiten erheblich vereinfacht – mit positiver Auswirkung auf Baukosten und Geschwindigkeit.

Finnland and Finland II pool edge systems, a comparison

The cross-section illustrates the difference between the Finland and Finland II (on right) pool edge systems. While the classic Finland variant requires the top of the concrete construction to be designed under the grooved stone with an exactly defined slope in order to reduce wave rebound and ensure that water flows off towards the pool, this task is undertaken by the wedge-shaped grooved stone in the Finland II system. This significantly simplifies concrete work – with a positive effect on construction costs and speed.

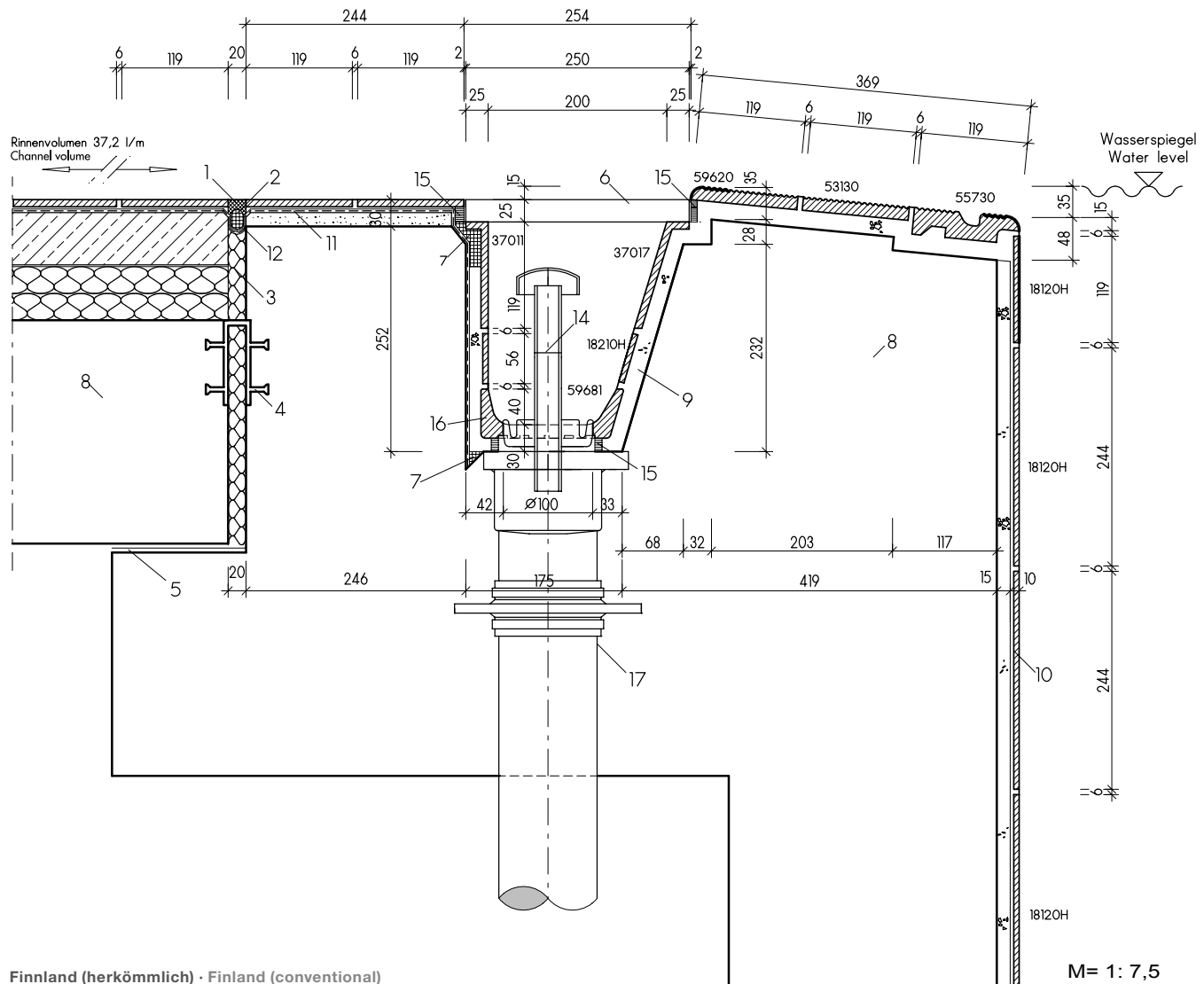

Finnland (herkömmlich) · Finland (conventional)

18120H = Chroma Pool-Fliese (Seite 233)
Chroma Pool tile (page 233)

18210H = Chroma Pool-Riemchen (Seite 233)
Chroma Pool strip tile (page 233)

37011 = Schenkelplatte (Seite 258)
Shank tile (page 258)

37017 = schräge Schenkelplatte (Seite 258)
Inclined shank tile (page 258)

53130 = Rillenplatte (Seite 254)
Grooved tile (page 254)

55730 = Handfasserstein (Seite 250)
Handhold tile (page 250)

59620 = Rillenplatte (Seite 255)
Grooved tile (page 255)

59681 = Rinnenschale mit Ablauf (Seite 259)
Coved gutter tile with outlet (page 259)

Abdeckrost (Seite 260)
Cover grating (page 260)

Flüsterablauf Silent 100 (Seite 261)
Silent 100 outlet valve (page 261)



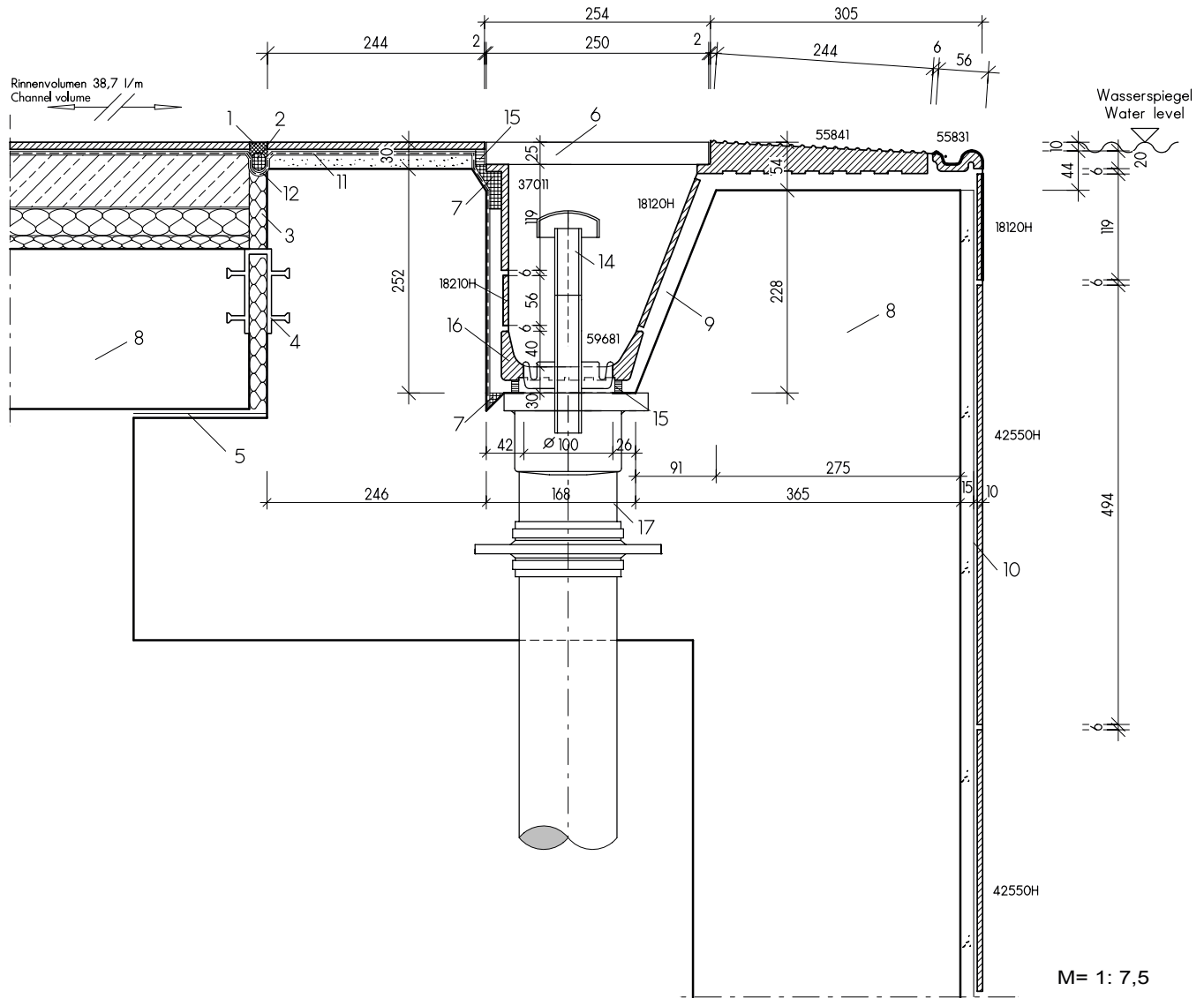

Finnland II (Rillenstein schräg) · Finland II (inclined grooved stone)

42550HK = Chroma Pool-Fliese (Seite 233)
Chroma Pool tile (page 233)

18210H = Chroma Pool-Riemchen (Seite 233)
Chroma Pool strip tile (page 233)

37011 = Schenkelplatte (Seite 258)
Shank tile (page 258)

55841 = schräger Rillenstein (Seite 249)
Inclined grooved tile (page 249)

55831 = Handfaßstein (Seite 249)
Handhold tile (page 249)

59681 = Rinnenschale mit Ablauf (Seite 259)
Coved gutter tile with outlet (page 259)

Abdeckrost (Seite 260)
Cover grating (page 260)

Flüsterablauf Silent 100 (Seite 261)
Silent 100 outlet valve (page 261)

WIESBADEN

hochliegend · elevated water level

Legende · Legend

- | | | | | | |
|---|---|----|--|----|--|
| 1 | UW-Silikon · UW-Silicone | 8 | Beton mit hohem Wassereindringwiderstand (nach DIN EN 206/DIN 1045/DAfStB-WU-Richtlinie)
Waterproof concrete (according to DIN EN 206/DIN 1045/DAfStB WU Guideline) | 13 | AGROB BUCHTAL Flüsterablauf „Silent W 2000“
AGROB BUCHTAL “Silent W 2000” outlet valve |
| 2 | Geschlossenzellige PE-Schaumstoffrundschnur
Closed-cell polyethylene foam round lace | 9 | Konventionelle Dickbettverlegung
Conventional thick-bed laying | 14 | AGROB BUCHTAL Ablaufbelüfter „Silent 100“
AGROB BUCHTAL “Silent 100” outlet valve |
| 3 | Wasserbeständiges elastisches Füllmaterial
Elastic water-resistant filling material | 10 | Dünnbettverlegung auf Zementputz (P III, CS IV ohne Kalkzusatz)
Thin-bed laying on cement render (P III, CS IV without added lime) | 15 | Objekt Fugeneponi
Epoxy for joints, for the project sector |
| 4 | Fugenband-Profil · Joint band | 11 | Verbundabdichtung · Sealing layer | 16 | AGROB BUCHTAL Steinzeug-Rinnenschale
AGROB BUCHTAL section stoneware pipe |
| 5 | Gleitlager · Slide bearing | 12 | Dichtband · Sealing tape | 17 | Einlaufkasten/Ablaufrohr und Dichtflansch
Casing for water inlet/outlet pipe and brazing collar |
| 6 | AGROB BUCHTAL Kunststoff-Abdeckrost
AGROB BUCHTAL plastic cover grating | | | | |
| 7 | Kapillarsperre Verguss (Verwahrung)
Capillary barrier / grouting (reaction resin filler) | | | | |

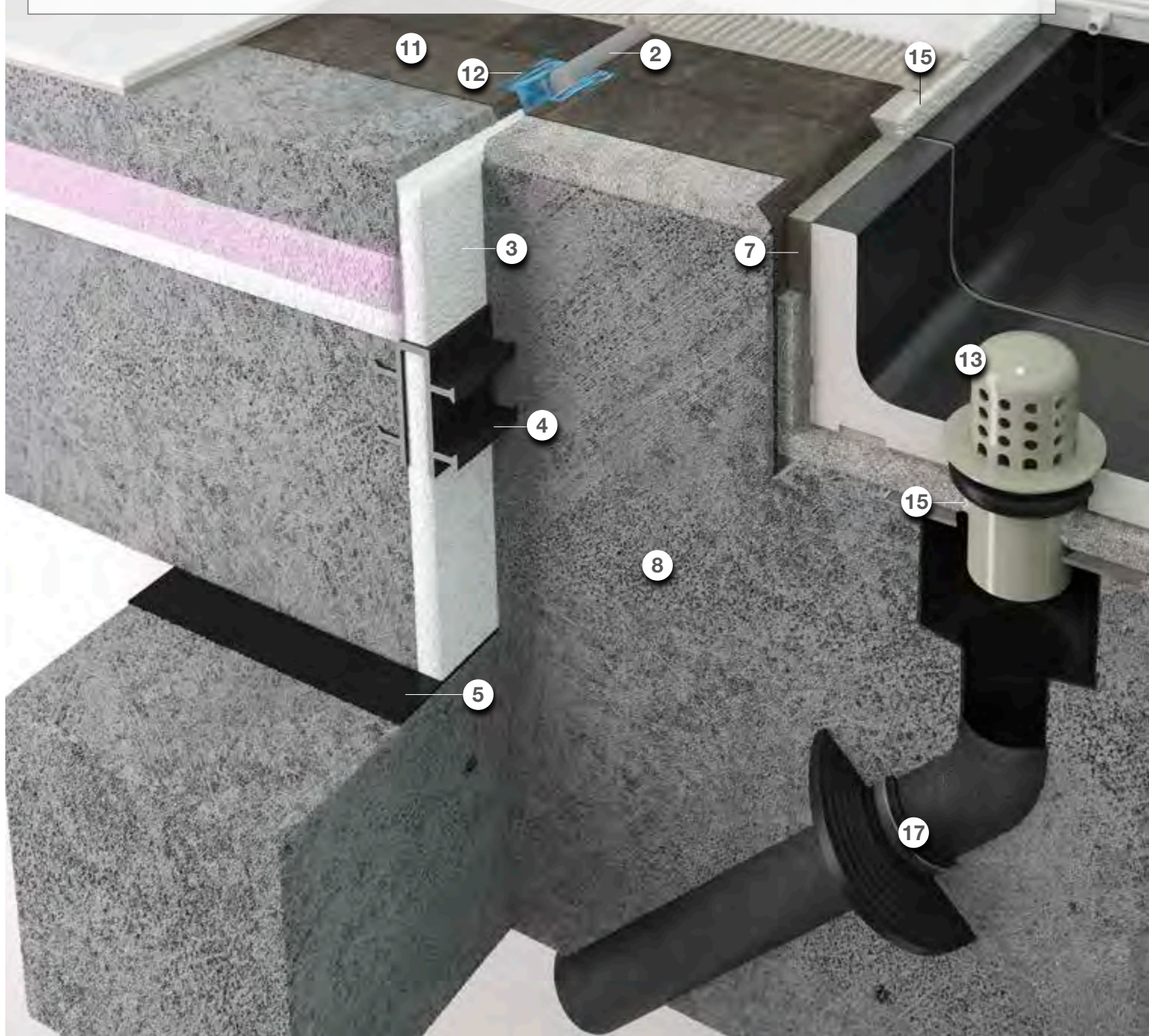

Flüsternde Spezialisten

Mit vier unterschiedlichen Ausführungen wird das System Wiesbaden auch speziellen Anforderungen, zum Beispiel bei Therapiebecken oder Strömungskanälen, gerecht. Ausgerüstet mit dem Flüsterablauf Silent W 2000, dämpft Wiesbaden hörbar den Geräuschpegel in der Schwimmhalle.

Beckenkopfsystem Wiesbaden hochliegend

Bewährt in Freizeit- und Erlebnisbädern sowie in Thermal- und Freibädern, überzeugt dieses System unter anderem durch seine rationale Bauart. Der große Rinnenstein vereint alle Anforderungen in einem einzigen Bauelement: Überlaufkante, Handfasse und Rinne. Das spart Zeit und Kosten beim Bäderbau. Wie alle Beckenkopfsysteme von AGROB BUCHTAL ist der Wiesbaden-Rinnenstein ohne Hohlräume gefertigt und daher besonders robust.



Krandelbad, Wildeshausen, Deutschland · Germany
Architekt · Architect: janßen bär partnerschaft mbB,
Bad Zwischenahn, Deutschland · Germany · Photo: Jochen Stüber

Silent specialists

Offering four different variants, the Wiesbaden system also complies with special requirements such as for therapeutic pools or flow channels. Fitted with the Silent W 2000 outlet valve, the Wiesbaden system audibly reduces noise levels in indoor facilities.

Wiesbaden pool edge system, elevated

Tried and tested in recreational and adventure pools as well as in thermal baths and outdoor pools, the rational design presented by this system is just one of its advantages. The large gutter stone unites all requirements in a single design element, i.e. overflow edge, handhold and channel. This saves time and costs when building pools. Like all pool edge systems offered by AGROB BUCHTAL, the Wiesbaden gutter stone is manufactured without cavities which makes it particularly robust.



Schwimmbad Ankerskogen · Ankerskogen indoor pool, Hamar, Norwegen · Norway
 Architekt · Architect: NUNO arkitektur AS, Oslo, Norwegen · Norway · Photo: Magnus Dorati



Technisch ausgereiftes Zubehör und Varianten in der Ausführung verleihen diesem System noch mehr Flexibilität. So ist die große Rinne mit einer dekorativen Mosaik-Ausklingung lieferbar. Auch eine kleine Rinne (ohne Abdeckung) steht zur Verfügung.

Technically sophisticated accessories and design variants attribute this system even more flexibility. For example, the large channel is available with decorative mosaic notches. But a small channel (without cover) is also available.

Terrassentherme, Bad Colberg, Deutschland · Germany
 Architekt · Architect: Bruno Braun Architekten, Düsseldorf, Deutschland · Germany



Freizeitbad Wesavi · Wesavi recreational pool, Nienburg, Deutschland · Germany / Architekt · Architect: janßen bär partnerschaft mbB, Bad Zwischenahn, Deutschland · Germany · Photo: Jochen Stüber



Flüsterrinne Wiesbaden Silent
 Wiesbaden Silent low-noise channel



System Wiesbaden mit Mosaikausklingung
 Wiesbaden system with mosaic notches

Die Querroste zur Rinnenabdeckung werden wahlweise in Hellgrau oder Weiß geliefert. Darüber hinaus sind auch Sonderfarben möglich. Höhenunterschiede in Treppenbereichen können durch „Schrägroste“ reduziert werden. Eine deutliche Dämpfung störender Wassergeräusche wird neben dem Einsatz des Flüsterablaufs durch die Verwendung der Flüsterrinne Wiesbaden Silent erzielt.

The transverse gratings are supplied in light-grey or white. But special colors are also possible. Differences in height in the step areas can be reduced using inclined grates. Apart from the use of the low-noise outlet valve, a significant reduction in annoying water noises can also be achieved by the Wiesbaden Silent channel.

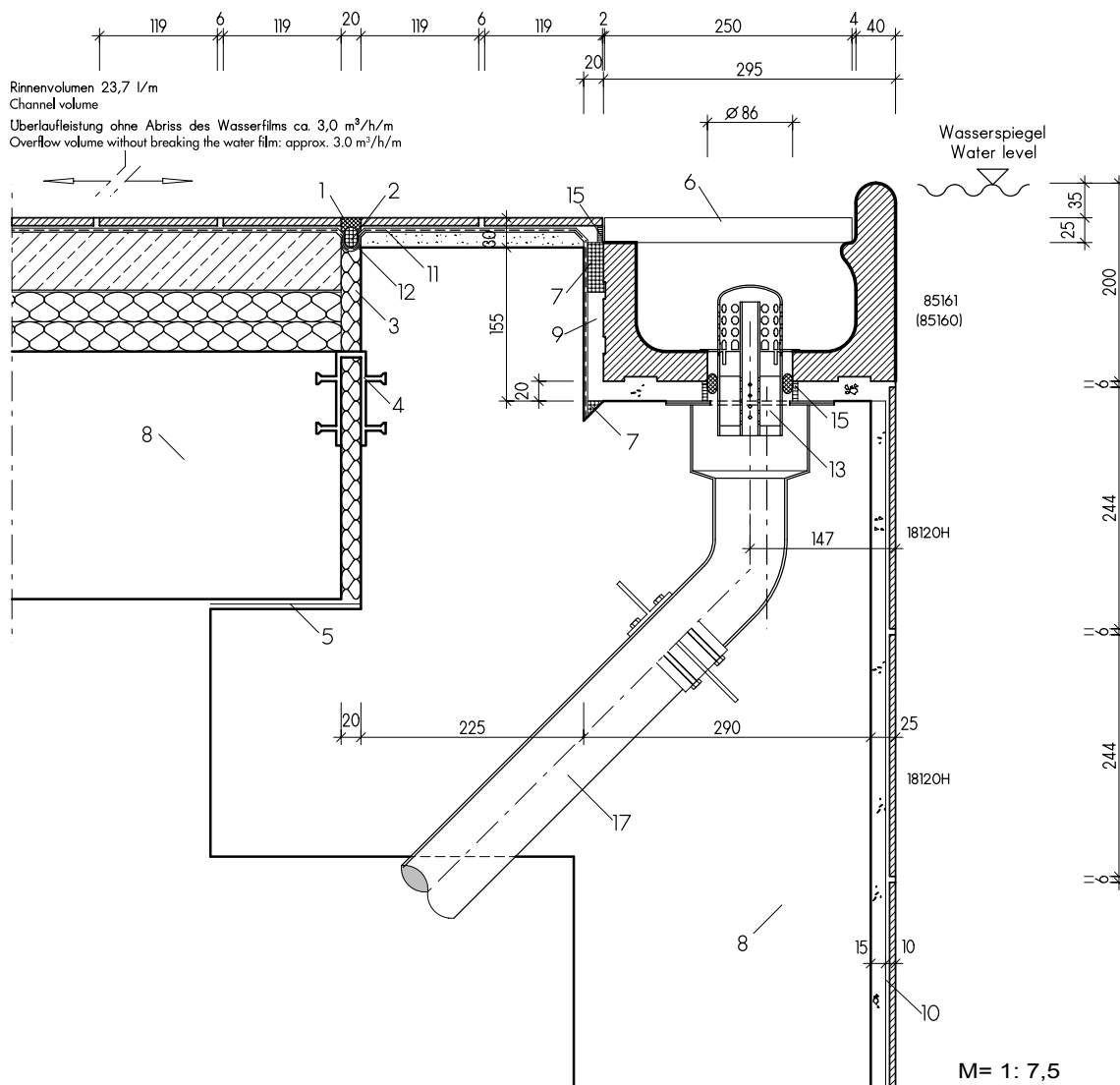

Wiesbaden hochliegend · Wiesbaden elevated

18120H = Chroma Pool-Fliese (Seite 233)
Chroma Pool tile (page 233)

85160 = Überlaufrinne (Seite 244)
Overflow channel (page 244)

85161 = Überlaufrinne mit Ablauf (Seite 244)
Overflow channel with outlet (page 244)

Abdeckrost (Seite 260)
Cover grating (page 260)

Flüsterablauf Silent W 2000 (Seite 261)
Silent W 2000 outlet valve (page 261)



www.agrob-buchthal.de/details/pools

Beckenkopfsystem Wiesbaden Stil

Das Beckenkopfsystem Wiesbaden Stil ist eine elegante Variation des Klassikers: der große Rinnenstein mit Handfasse wird mit einer keramischen Rinnenabdeckung bedeckt. Auch Wiesbaden Stil ist auf Anfrage mit Mosaikausklinkung erhältlich. Die keramische Rinnenabdeckung ermöglicht eine einheitliche Gestaltung des Beckenrandes bei Privat- und kleineren Hotelbädern. Die Abdeckung lässt sich dank Steckverbindungen einfach verlegen. Die keramische Rinnenabdeckung ist trittsicher, hoch belastbar sowie auf Wunsch und nach Prüfung in unterschiedlichen Formaten und zum Teil auch für Freiformen lieferbar. Wasserdurchsatz: freier Querschnitt 245 cm²/m beim Standard-Lochmuster.

Wiesbaden style pool edge system

The Wiesbaden style pool edge system is an elegant variation of the classic design: the large gutter stone with handhold features a ceramic cover grating. The Wiesbaden style variant is also available with mosaic notches on request. The ceramic cover grating permits uniform design of the pool edge in private and smaller hotel pools. The grating is easy to install thanks to plug-in connections. The ceramic cover grating is non-slip, highly durable and available in various sizes and for free forms on request and following review. Water flow rate: free cross-section 245 cm²/m for standard hole patterns.

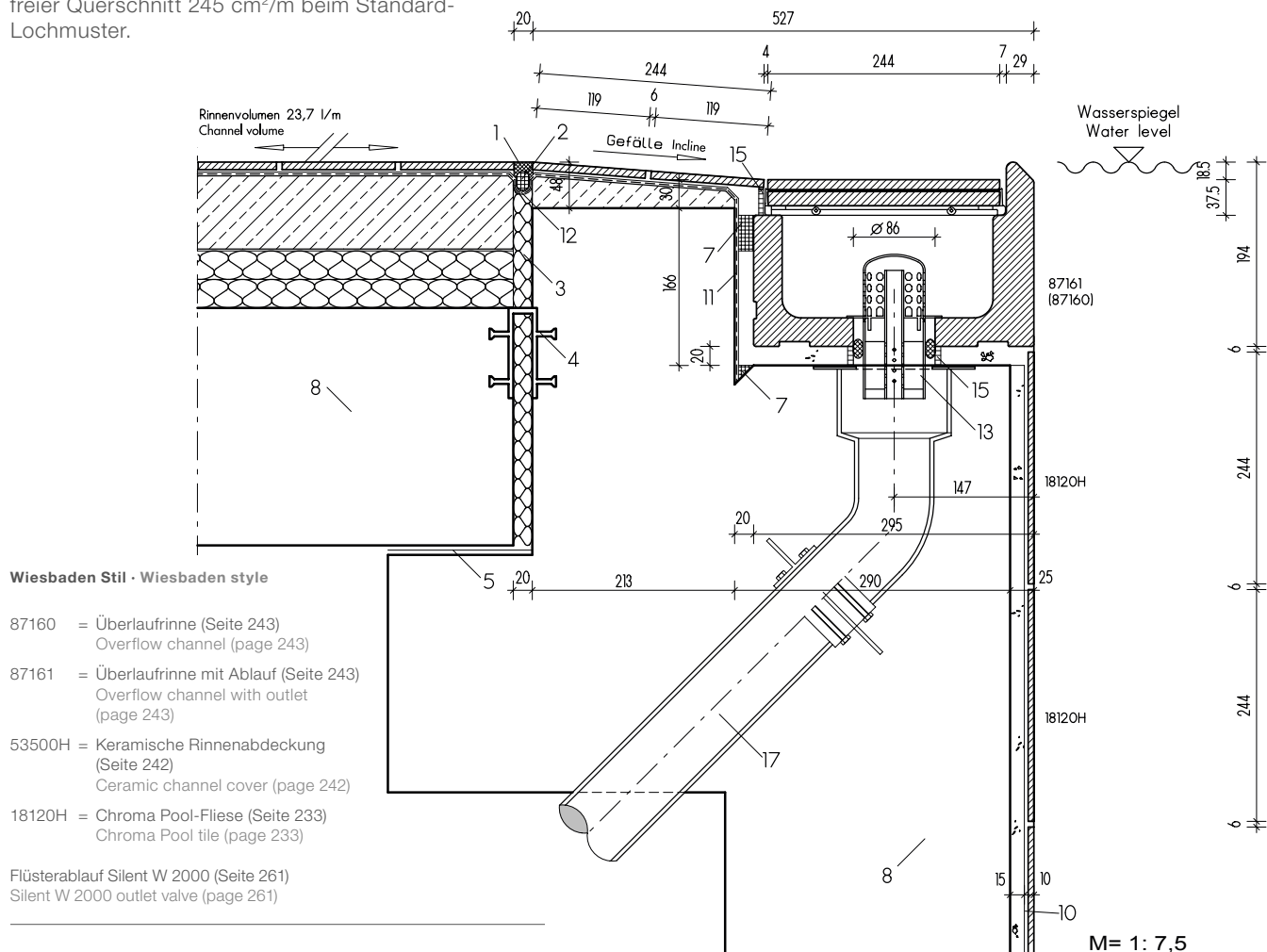

WIESBADEN

Stil · Style

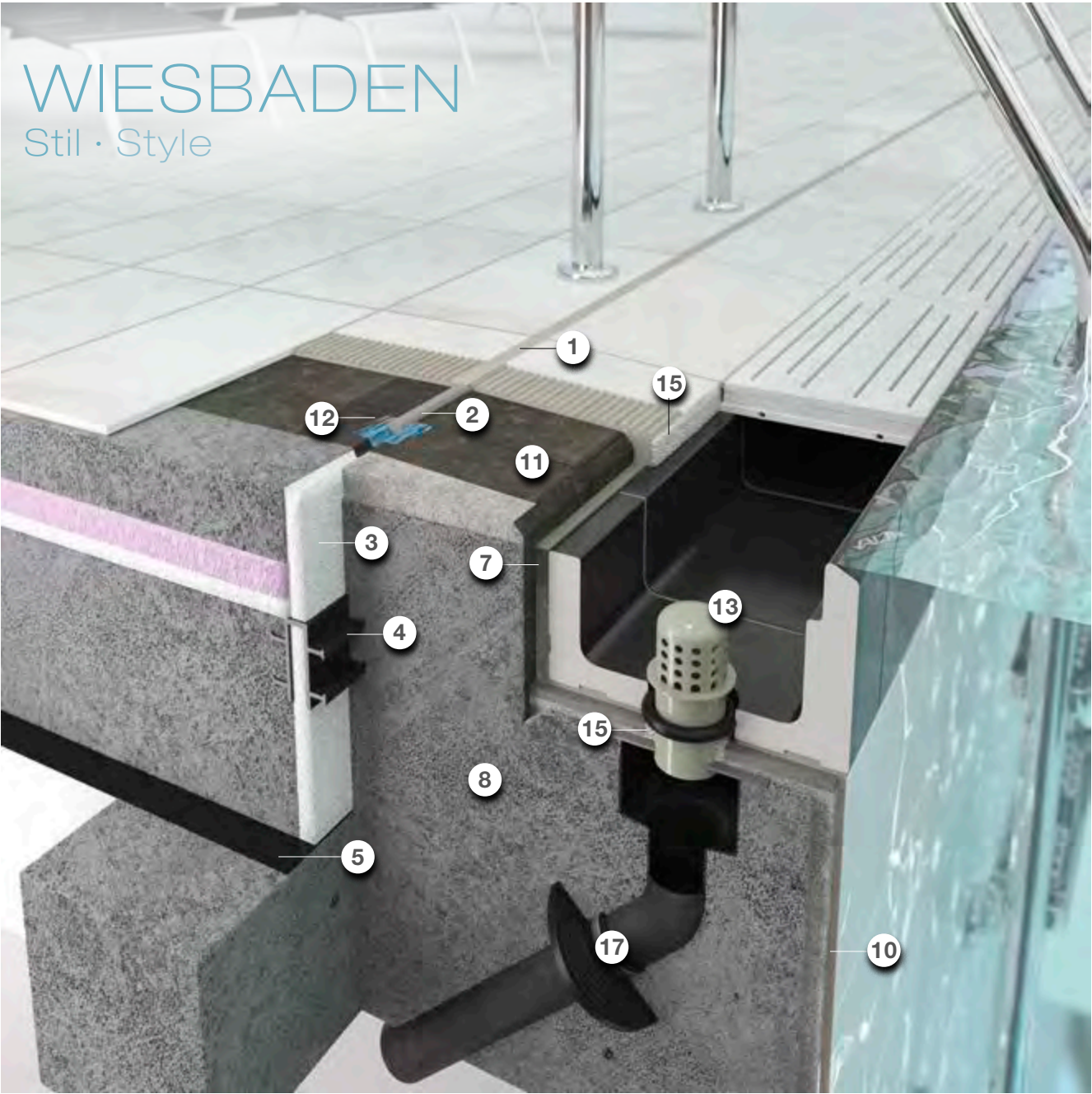

WIESBADEN

tieflegend
decreased water level

Beckenkopfsystem Wiesbaden tieflegend

Die tiefliegende Ausführung erlaubt eine zusätzliche „Anstauhöhe“, die vor allem für die Nutzung von Wasserattraktionen gewünscht wird. Damit eignet sich dieses System zum Beispiel optimal für Rutschenlandebecke. Unterschiedliche Rinnenquerschnitte und Abmessungen erweitern die Einsatzmöglichkeiten, unter anderem bei erhöhten Beckenwänden in Strömungskanälen. Als Zubehör ist unter anderem der Flüsterablauf Silent W 2000 lieferbar.

Wiesbaden pool edge system, decreased water level

The low-lying design permits an additional “damming height” which is particularly of interest when using water attractions. Accordingly, this system is ideal for slide plunge pools, for example. Various channel cross-sections and dimensions increase the possible applications, including in the case of raised pool walls in flow channels. Accessories include the Silent W 2000 outlet valve.

Cabrio Allwetterbad · Cabrio all-weather pool, Senden, Deutschland · Germany
Architekt · Architect: Dr. Krieger Architekten + Ingenieure, Velbert, Deutschland · Germany



Nord-Ost Bad, Essen, Deutschland · Germany
Architekt · Architect: GSF Planungsges. für Sport- und Freizeitbauten mbH · Photo: Daniel Sumesgutner



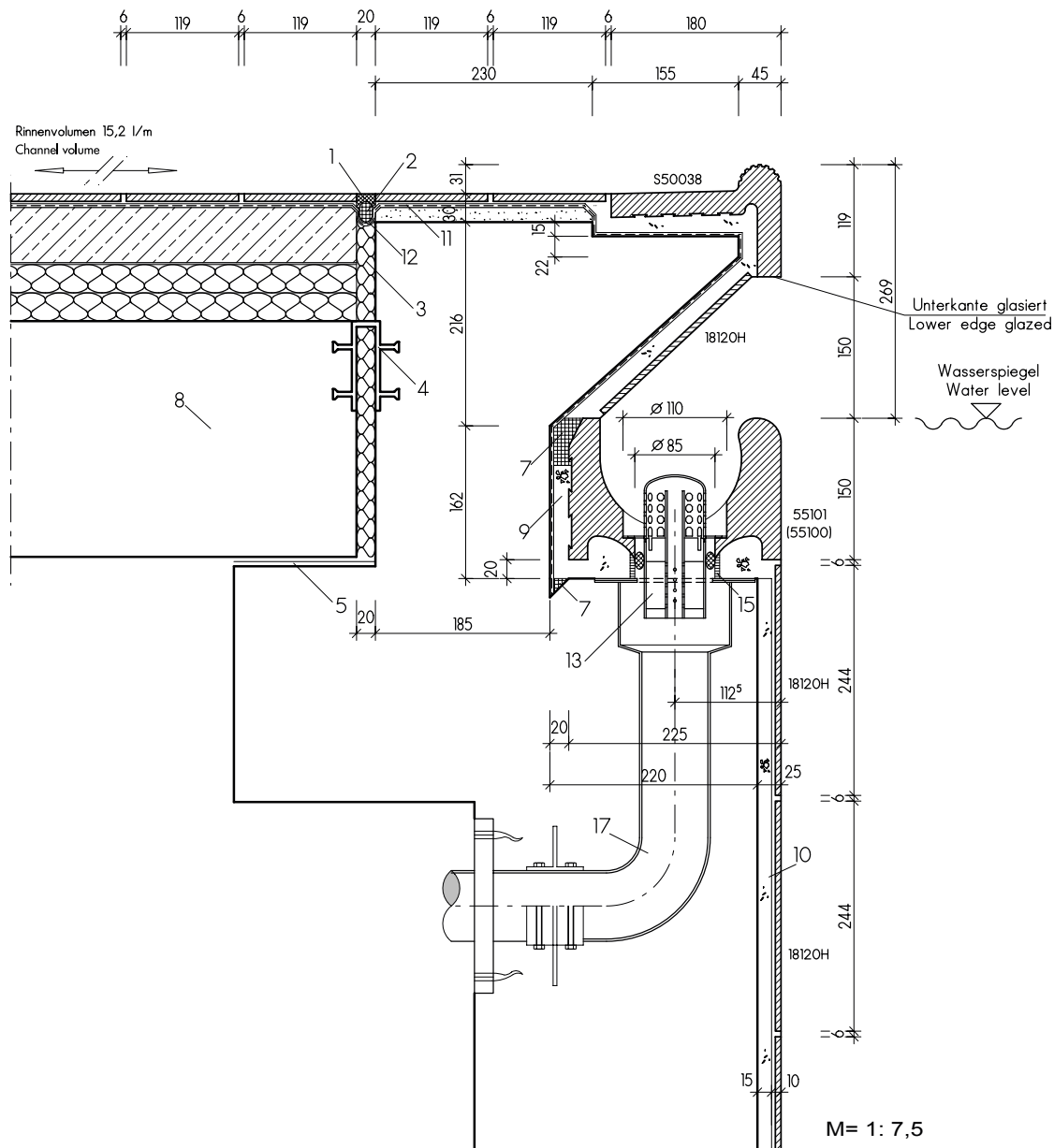

Wiesbaden tiefliegend
Wiesbaden decreased water level

18120H = Chroma Pool-Fliese (Seite 233)
Chroma Pool tile (page 233)

S50038 = Beckenrandstein (wie 55450 mit
glasierter Unterkante, Seite 247)
Pool edging tile (as for 55450
with glazed lower edge, page 247)

55100 = Überlaufrinne (Seite 245)
Overflow channel (page 245)

55101 = Überlaufrinne mit Ablauf (Seite 245)
Overflow channel with outlet (page 245)

Flüsterablauf Silent W 2000 (Seite 261)
Silent W 2000 outlet valve (page 261)



WIESBADEN

Therapiebecken

Therapeutic pool



Beckenkopfsystem Wiesbaden Therapiebecken

In der Ausführung mit kleinem Rinnenstein ohne Abdeckung ist Wiesbaden tieflegend vor allem für den Einsatz in Therapieeinrichtungen konzipiert. In Verbindung mit einem erhöhten Beckenrand ergibt sich ein rückschonender Effekt für das Personal, das mit den Patienten arbeiten kann ohne ständig eine gebückte Haltung einnehmen zu müssen.

Wiesbaden pool edge system, therapeutic pool

The low-lying Wiesbaden pool edge system featuring a small gutter stone without grating is designed for use in therapeutic facilities in particular. Combined with a raised pool edge, this effect is ergonomic for personnel's backs, enabling them to work with patients without constantly having to maintain a bent-over position.

Wiesbaden Therapiebecken
Wiesbaden therapeutic pool



Therapiebecken · Therapeutic pool,
Langen-Debstedt, Deutschland · Germany
Architekt · Architect: Westphal und Partner,
Bremerhaven, Deutschland · Germany

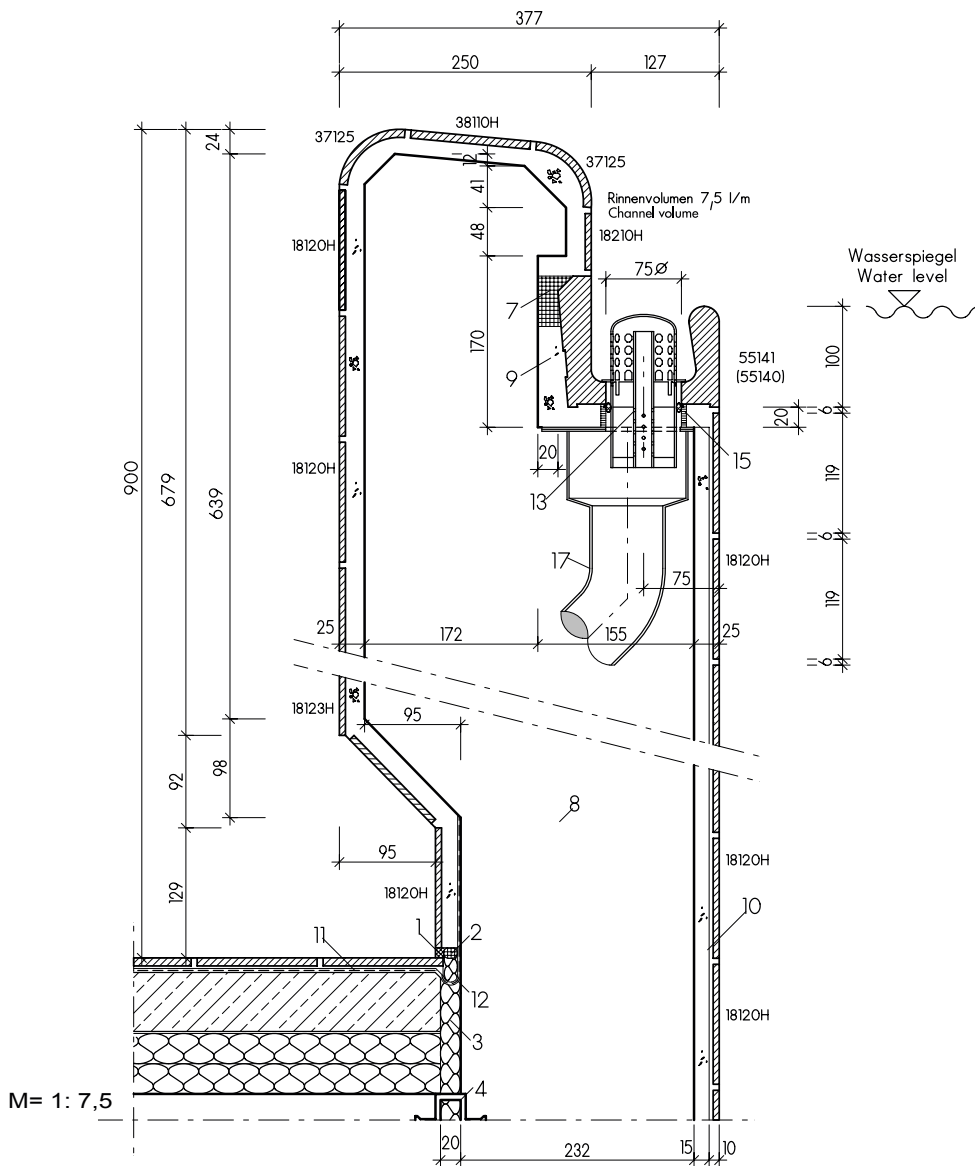

- 18120H = Chroma Pool-Fliese (Seite 233)
Chroma Pool tile (page 233)
- 38110H = Chroma Pool non-slip (Seite 235)
Chroma Pool non-slip (page 235)
- 37125 = Radialleiste (Seite 240)
Profiled edging (page 240)
- 55141 = Überlaufrinne mit Ablauf (Seite 246)
Overflow channel with outlet (page 246)
- 55140 = Überlaufrinne (Seite 246)
Overflow channel (page 246)

Legende · Legend

- | | | |
|---|---|---|
| <ul style="list-style-type: none"> 1 UW-Silikon · UW-Silicone 2 Geschlossenzellige PE-Schaumstoffrundschnur
Closed-cell polyethylene foam round lace 3 Wasserbeständiges elastisches Füllmaterial
Elastic water-resistant filling material 4 Fugenband-Profil · Joint band 5 Gleitlager · Slide bearing 6 AGROB BUCHTAL Kunststoff-Abdeckrost
AGROB BUCHTAL plastic cover grating 7 Kapillarsperre Verguss (Verwahrung)
Capillary barrier / grouting (reaction resin filler) | <ul style="list-style-type: none"> 8 Beton mit hohem Wassereindringwiderstand
(nach DIN EN 206/DIN 1045/DafStB-
WU-Richtlinie)
Waterproof concrete
(according to DIN EN 206/DIN 1045/DafStB
WU Guideline) 9 Konventionelle Dickbettverlegung
Conventional thick-bed laying 10 Dünnbettverlegung auf Zementputz
(P III, CS IV ohne Kalkzusatz)
Thin-bed laying on cement render
(P III, CS IV without added lime) | <ul style="list-style-type: none"> 11 Verbundabdichtung · Sealing layer 12 Dichtband · Sealing tape 13 AGROB BUCHTAL Flüsterablauf „Silent W 2000“
AGROB BUCHTAL “Silent W 2000” outlet valve 14 AGROB BUCHTAL Ablaufbelüfter „Silent 100“
AGROB BUCHTAL “Silent 100” outlet valve 15 Objekt Fugenepoxi
Epoxy for joints, for the project sector 16 AGROB BUCHTAL Steinzeug-Rinnenschale
AGROB BUCHTAL section stoneware pipe 17 Einlaufkasten/Ablaufrohr und Dichtflansch
Casing for water inlet/outlet pipe and brazing collar |
|---|---|---|



www.agrob-buchtal.de/details/pools

BAMBERG

Legende · Legend

- | | | | |
|---|--|----|---|
| 1 | UW-Silikon · UW-Silicone | 10 | Dünnbettverlegung auf Zementputz (P III, CS IV ohne Kalkzusatz)
Thin-bed laying on cement render (P III, CS IV without added lime) |
| 2 | Geschlossenzellige PE-Schaumstoffrundschnur
Closed-cell polyethylene foam round lace | 11 | Verbundabdichtung · Sealing layer |
| 3 | Wasserbeständiges elastisches Füllmaterial
Elastic water-resistant filling material | 12 | Dichtband · Sealing tape |
| 4 | Fugenband-Profil · Joint band | 13 | AGROB BUCHTAL Flüsterablauf „Silent W 2000“
AGROB BUCHTAL “Silent W 2000” outlet valve |
| 5 | Gleitlager · Slide bearing | 14 | AGROB BUCHTAL Ablaufbelüfter „Silent 100“
AGROB BUCHTAL “Silent 100” outlet valve |
| 6 | AGROB BUCHTAL Kunststoff-Abdeckrost
AGROB BUCHTAL plastic cover grating | 15 | Objekt Fugenepoxi
Epoxy for joints, for the project sector |
| 7 | Kapillarsperre Verguss (Verwahrung)
Capillary barrier / grouting (reaction resin filler) | 16 | AGROB BUCHTAL Steinzeug-Rinnenschale
AGROB BUCHTAL section stoneware pipe |
| 8 | Beton mit hohem Wassereindringwiderstand (nach DIN EN 206/DIN 1045/DAfStB-WU-Richtlinie)
Waterproof concrete (according to DIN EN 206/DIN 1045/DAfStB WU Guideline) | 17 | Einlaufkasten/Ablaufrohr und Dichtflansch
Casing for water inlet/outlet pipe and brazing collar |
| 9 | Konventionelle Dickbettverlegung
Conventional thick-bed laying | | |

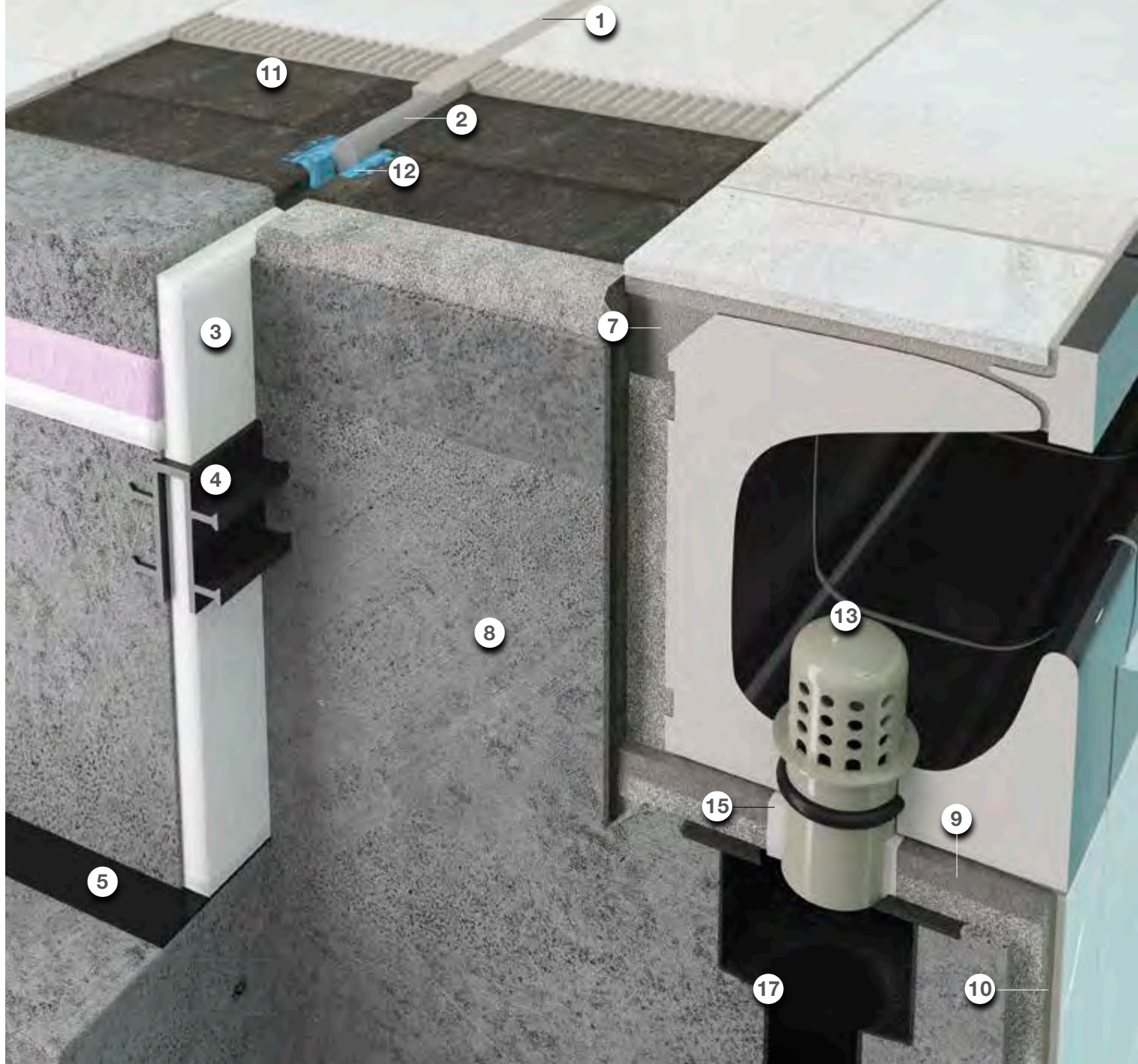

Nachhaltige Innovation

Entwickelt für Deutschlands erstes Schwimmbad nach Passivhaus-Standard, überzeugt das Beckenkopfsystem Bamberg vor allem durch reduzierte Wasserverdunstung und Einsparungen beim Energieeinsatz. Zusätzliche Pluspunkte: elegante Optik ohne Abdeckroste und niedriger Geräuschpegel.

Beckenkopfsystem Bamberg

Das vielseitig einsetzbare System zeigt seine Qualitäten in Freizeit- und Erlebnisbädern genauso wie in Thermal-, Privat- und Hotelbädern. Der große Rinnenstein mit integrierter Handfasse macht Abdeckroste überflüssig, schließt unmittelbar an den Beckenumgang an und schafft so ein einheitliches Gesamtbild. Das Profil des Rinnensteins wurde in aufwändigen, wissenschaftlich begleiteten Versuchen entwickelt.

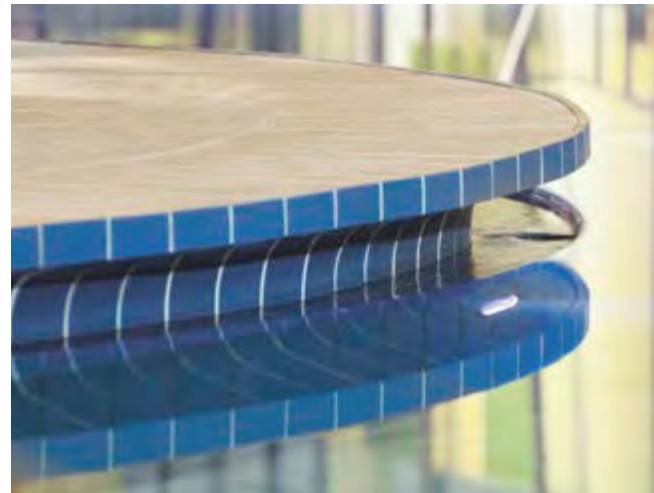

Großer Rinnenstein mit Handfasse, Ablauf (Ø 75 mm), ohne Abdeckrost. Bei vielen Bäderarten einsetzbar. · Large overflow channel with handhold piece, outlet (Ø 75 mm), without cover grating. Suitable for many types of pools.

Sustainable innovation

Developed for Germany's first swimming pool to passive house standards, the Bamberg pool edge system is particularly convincing thanks to reduced water evaporation and savings in terms of energy. Other plus points include an elegant design without cover gratings and a low noise level.

Bamberg pool edge system

Suitable for a wide variety of applications, the system equally reveals its true qualities in outdoor and adventure pools as well as in thermal baths, private and hotel pools. The large gutter stone with integrated handhold dispenses with cover gratings and is flush with the pool rim, thereby creating a uniform overall image. The gutter stone profile was developed in complex scientific experiments.



Bambados, Bamberg, Deutschland · Germany
 Architekt · Architect: pbr Planungsbüro Rohling AG, Osnabrück, Deutschland · Germany · Photo: Thomas Riese
 Werkbericht zur Referenz siehe Seite 180 · See page 180 for works report as reference.

Während das Spritzwasser bei herkömmlichen Systemen die Verdunstungsrate erhöht, sorgt die Bamberger Rinne dank ihrer ausgeklügelten Formgebung für eine deutliche Reduktion und leistet damit einen wichtigen Beitrag zur Energieeinsparung: Wärmeverluste werden reduziert, die Lüftungsanlagen müssen weniger Luft umwälzen und verbrauchen weniger Strom. Erweiterte Möglichkeiten der individuellen Gestaltung bietet Bamberg durch unterschiedliche Farben bei Handfasse und Rinne, wobei nach Prüfung auch Sonderfarben möglich sind.

While splash water increases the rate of evaporation in conventional systems, the Bamberg Channel ensures significant reduction thanks to its sophisticated design, thereby making a key contribution towards saving energy: thermal losses are reduced, ventilation systems do not need to circulate as much air and they use less electricity. Bamberg offers possibilities for even more individual design in the form of various colors for the handhold and channel, whereby special colors are also possible on review.



Palatinus, Budapest, Ungarn · Hungary · Photo: Roland Fekete

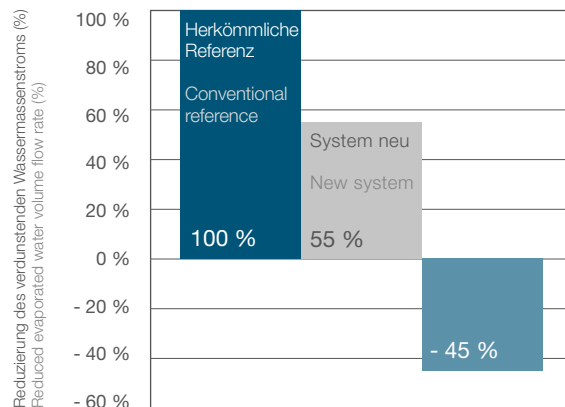

Wiesbaden herkömmlich / Wiesbaden conventional
 Bamberger Rinne / Bamberg Channel
 Anteil Optimierung System neu gegenüber herkömmlich / Optimisation rate of new system compared to conventional

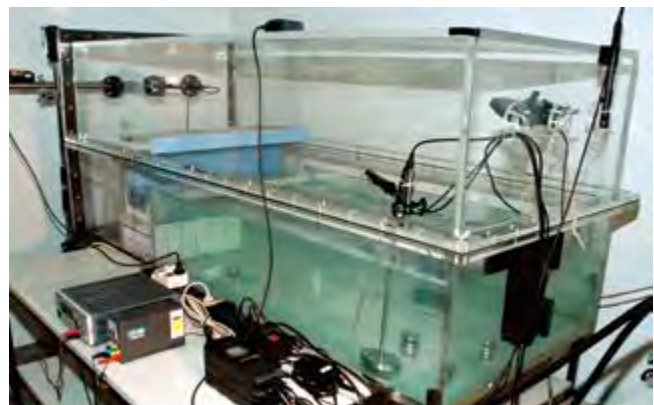

Wissenschaftliche Methoden und modernste Labortechnik liefern den Beweis zur Energieeffizienz der Bamberger Rinne. Scientific methods and state-of-the-art laboratory technology provide proof of the energy efficiency offered by the Bamberg Channel.

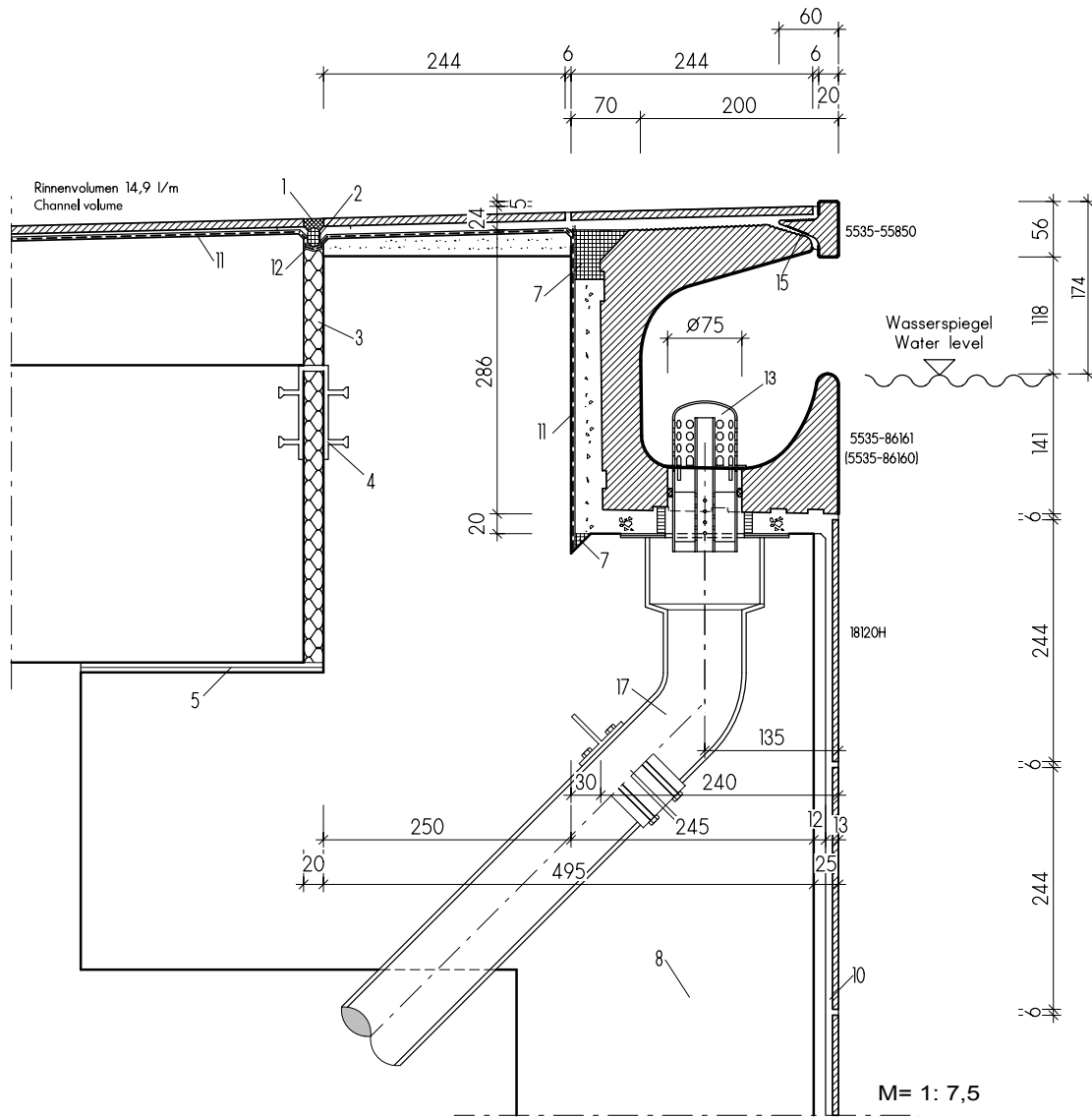

Bamberg

86160 = Überlaufrinne (Seite 241)
Overflow channel (page 241)

86161 = Ablauf (Ø 75 mm) (Seite 241)
Outlet (Ø 75 mm) (page 241)

55850 = Beckenrandstein (Seite 241)
Pool edging tile (page 241)

55857/ = Anfangsstück links/rechts (Seite 241)
55858 First piece left/right (page 241)

18120H = Chroma Pool-Fliese (Seite 233)
Chroma Pool tile (page 233)

Flüsterablauf Silent W 2000 (Seite 261)
Silent W 2000 outlet valve (page 261)



ST. MORITZ

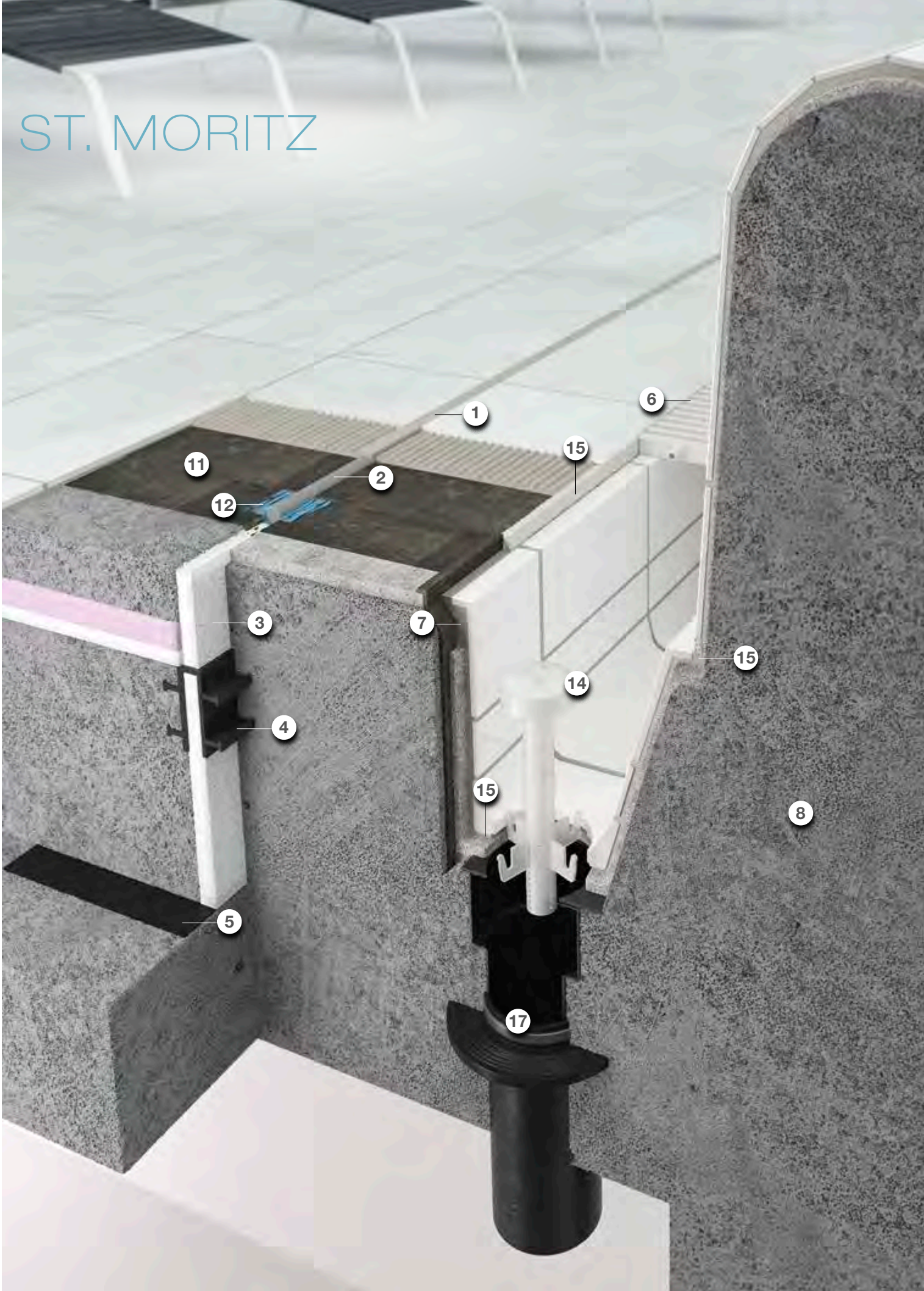

Legende · Legend

- 1 UW-Silikon · UW-Silicone
- 2 Geschlossenzellige
PE-Schaumstoffrundschnur
Closed-cell polyethylene foam round lace
- 3 Wasserbeständiges elastisches Füllmaterial
Elastic water-resistant filling material
- 4 Fugenband-Profil · Joint band
- 5 Gleitlager · Slide bearing
- 6 AGROB BUCHTAL Kunststoff-Abdeckrost
AGROB BUCHTAL plastic cover grating
- 7 Kapillarsperre Verguss (Verwahrung)
Capillary barrier / grouting (reaction resin filler)
- 8 Beton mit hohem Wassereindringwiderstand
(nach DIN EN 206/DIN 1045/DAfStB WU
Richtlinie)
Waterproof concrete (according to
DIN EN 206/DIN 1045/DAfStB WU Guideline)
- 9 Konventionelle Dickbettverlegung
Conventional thick-bed laying
- 10 Dünnbettverlegung auf Zementputz
(P III, CS IV ohne Kalkzusatz)
Thin-bed laying on cement render
(P III, CS IV without added lime)
- 11 Verbundabdichtung · Sealing layer
- 12 Dichtband · Sealing tape
- 13 AGROB BUCHTAL Flüsterablauf
„Silent W 2000“
AGROB BUCHTAL “Silent W 2000”
outlet valve
- 14 AGROB BUCHTAL Ablaufbelüfter „Silent 100“
AGROB BUCHTAL “Silent 100” outlet valve
- 15 Objekt Fugenepoxi
Epoxi for joints, for the project sector
- 16 AGROB BUCHTAL Steinzeug-Rinnenschale
AGROB BUCHTAL section stoneware pipe
- 17 Einlaufkasten/Ablaufrohr und Dichtflansch
Casing for water inlet/outlet pipe and
brazing collar

10

Badgenuss mit Panoramablick

Charakteristisches Kennzeichen des Beckenkopfsystems St. Moritz ist der hochgeführte Beckenrand. Dadurch ergeben sich Vorteile nicht nur beim Beckenbau. Die Badegäste genießen den Ausblick aus ihrer – gegenüber konventioneller Bauweise – erhöhten Position.

Beckenkopfsystem St. Moritz

Das System mit integrierter Handfasse ist auf die Anforderungen von Freizeit- und Erlebnisbädern zugeschnitten, bewährt sich aber auch in Privat- und Hotelbädern. Bei dieser Konstruktion fließt überlaufendes Wasser an den Außenwänden des Beckens herab in die außen liegende, mit einem Kunststoffrost abgedeckte Rinne. Kostenvorteile ergeben sich vor allem durch die geringere Gründungstiefe für das Becken.



Aquarama, Kristiansand, Norwegen · Norway
Architekt · Architect: Asplan Viak, Kristiansand, Norwegen · Norway
Photo: Anders Martinsen

Bathing pleasure with a panorama view

The elevated pool edge is a characteristic feature of the St. Moritz pool edge system. This not only translates into advantages in terms of pool construction; bathers can also enjoy views from an elevated position compared to conventional designs.

St. Moritz pool edge system

The system with an integrated handhold is tailored to the requirements of recreational and adventure pools but is also suitable for use in private and hotel pools. This design involves excess water flowing down the outside walls of the pool into the external channel featuring a plastic cover grating. Cost benefits arise in particular thanks to the lower foundation depth for the pool.

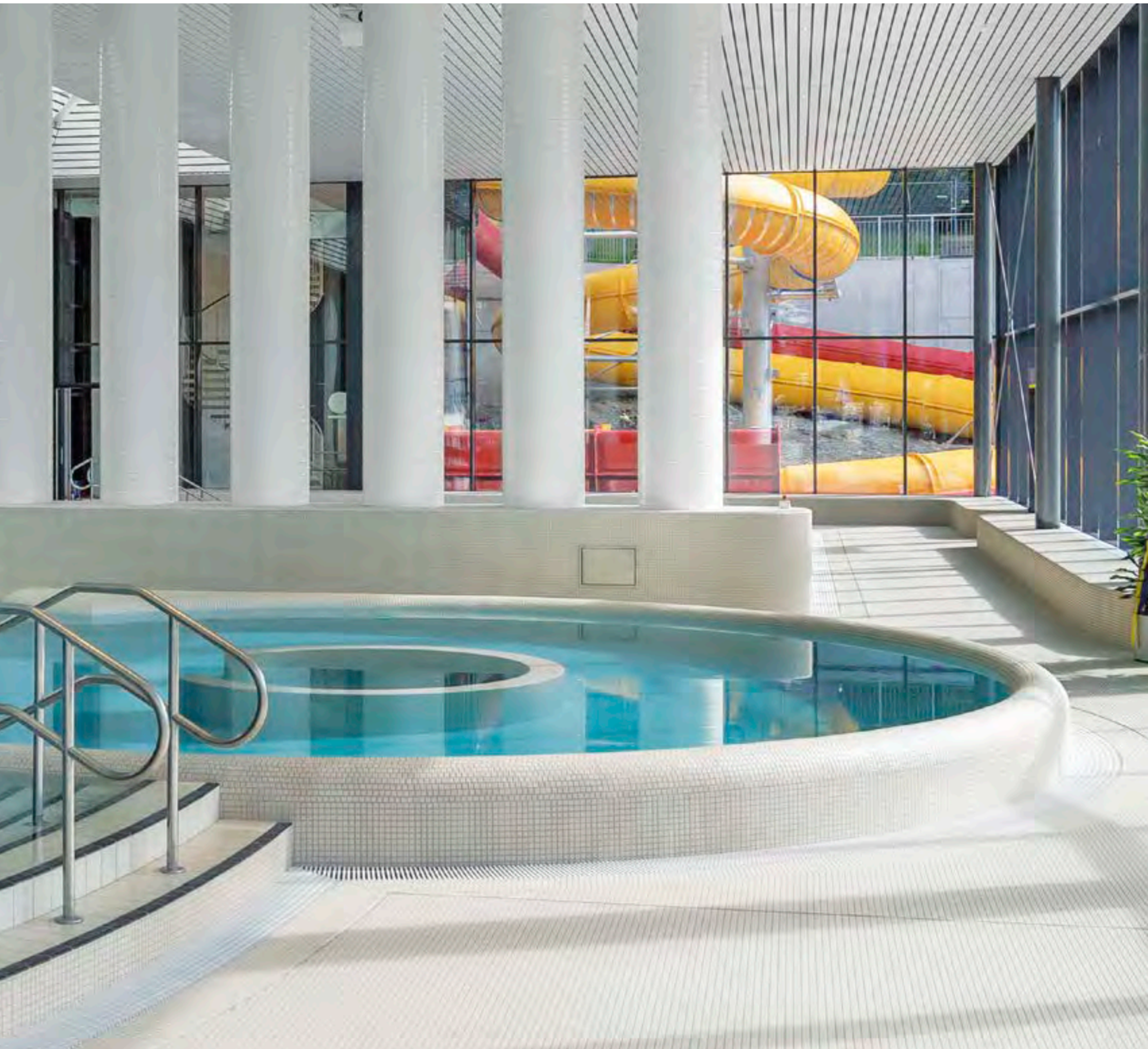

Mit dem System St. Moritz lassen sich beliebige Beckenkopfbreiten mit unterschiedlichen Randabdeckungen realisieren. Attraktiv ist das „erhabene“ Becken aber auch für die Badbesucher: Sie haben einen freien Ausblick auf die Umgebung und können mit Menschen außerhalb des Beckens nahezu auf Augenhöhe kommunizieren.

Using the St. Moritz system, any pool edge width can be realised with varying edge coverings. And this “superior” pool is also attractive for bathers, offering an unrestricted view of their surroundings and enabling them to communicate almost at eye level with people outside the pool.

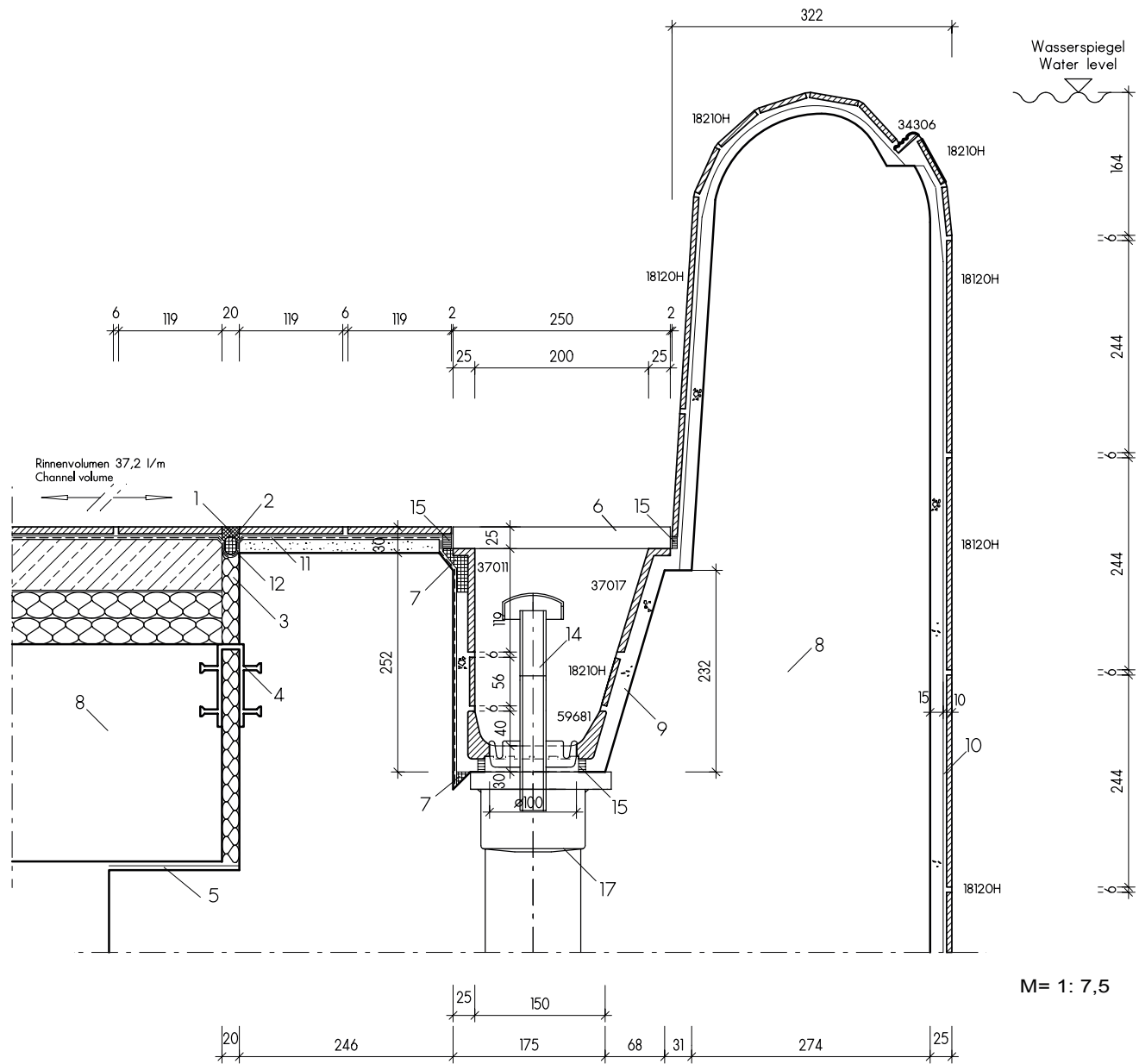

St. Moritz

- 18120H = Chroma Pool-Fliese (Seite 233)
Chroma Pool tile (page 233)
- 18210H = Chroma Pool-Fliese (Seite 233)
Chroma Pool tile (page 233)
- 34306 = Sicherheitsriemchen (Seite 256)
Safety strip tile (page 256)

- 37011 = Schenkelplatte (Seite 258)
Shank tile (page 258)
- 37017 = Schenkelplatte schräg (Seite 258)
Inclined shank tile (page 258)
- 59681 = Rinnenschale mit Ablauf (Seite 259)
Coved gutter tile with outlet (page 259)

- Flüsterablauf Silent 100 (Seite 261)
Silent 100 outlet valve (page 261)
- Abdeckrost (Seite 260)
Cover grating (page 260)



BERLIN

Legende · Legend

- | | | | | | |
|---|---|----|--|----|--|
| 1 | UW-Silikon · UW-Silicone | 8 | Beton mit hohem Wassereindringwiderstand
(nach DIN EN 206/DIN 1045/
DAfStB-WU-Richtlinie)
Waterproof concrete (according to DIN EN
206/DIN 1045/DAfStB WU Guideline) | 13 | AGROB BUCHTAL Flüsterablauf
„Silent W 2000“
AGROB BUCHTAL “Silent W 2000” outlet valve |
| 2 | Geschlossenzellige PE-
Schaumstoffrundschnur
Closed-cell polyethylene foam round lace | 9 | Konventionelle Dickbettverlegung
Conventional thick-bed laying | 14 | AGROB BUCHTAL Ablaufbelüfter „Silent 100“
AGROB BUCHTAL “Silent 100” outlet valve |
| 3 | Wasserbeständiges elastisches Füllmaterial
Elastic water-resistant filling material | 10 | Dünnbettverlegung auf Zementputz
(P III, CS IV ohne Kalkzusatz)
Thin-bed laying on cement render
(P III, CS IV without added lime) | 15 | Objekt Fugenepxi
Epoxy for joints, for the project sector |
| 4 | Fugenband-Profil · Joint band | 11 | Verbundabdichtung · Sealing layer | 16 | AGROB BUCHTAL Steinzeug-Rinnenschale
AGROB BUCHTAL section stoneware pipe |
| 5 | Gleitlager · Slide bearing | 12 | Dichtband · Sealing tape | 17 | Einlaufkasten/Ablaufrohr und Dichtflansch
Casing for water inlet/outlet pipe and brazing collar |
| 6 | AGROB BUCHTAL Kunststoff-Abdeckrost
AGROB BUCHTAL plastic cover grating | | | | |
| 7 | Kapillarsperre Verguss (Verwahrung)
Capillary barrier / grouting (reaction resin filler) | | | | |

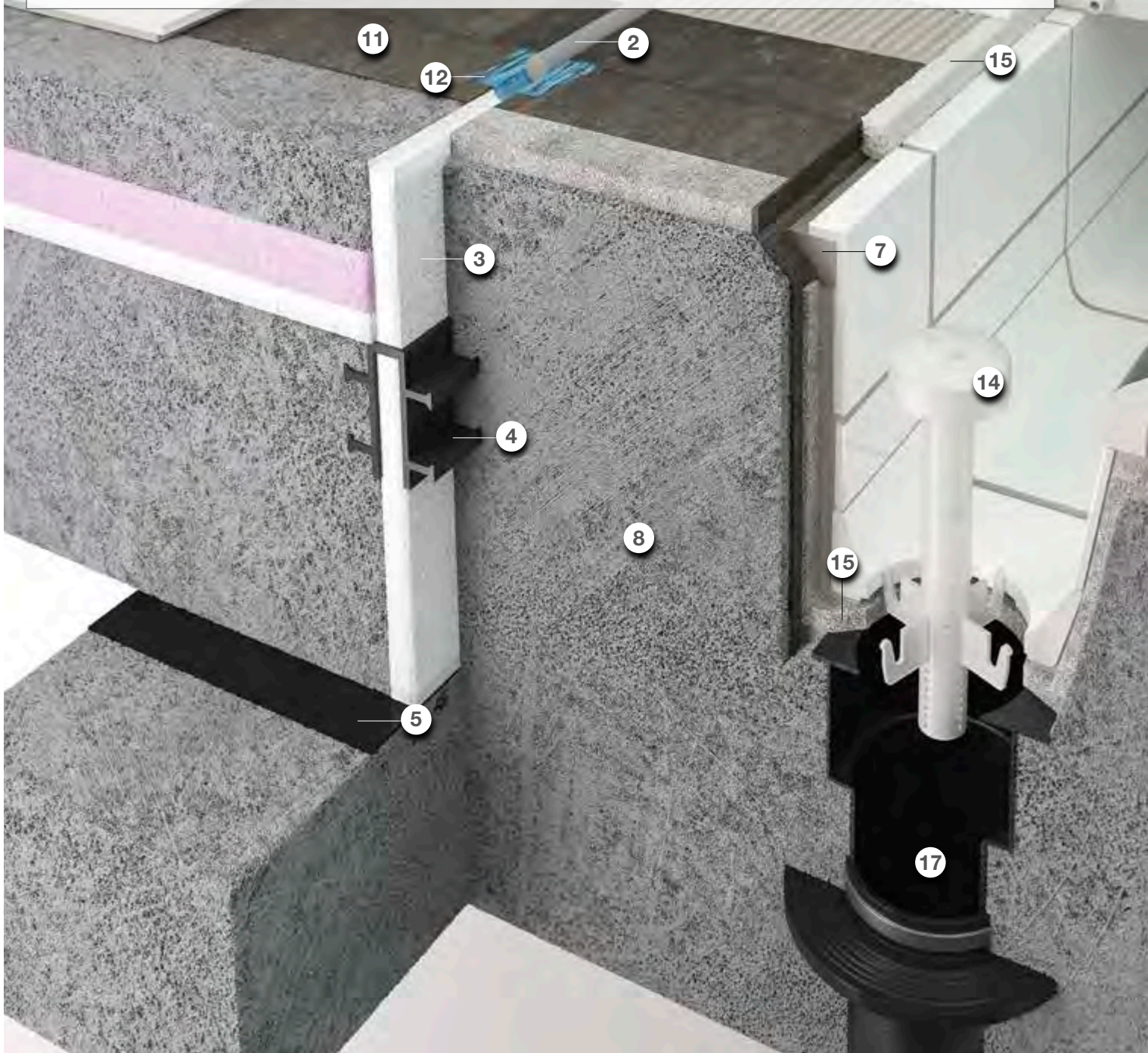



Flexible Alternative

Bei diesem System ist die hochliegende Überflutungskante als Handfasse ausgebildet. Die abgedeckte Rinne, die das überlaufende Wasser aufnimmt, liegt – vom Becken aus gesehen – unmittelbar dahinter und sorgt durch ihre abgerundete Form für einen weichen, geräuscharmen Einlauf.

Beckenkopfsystem Berlin

Durch seine Bauweise ist das System Berlin unter anderem für den Einsatz in Freizeit- und Erlebnisbäder geeignet. Mit der unmittelbar an das Becken angrenzenden Überlaufrinne kommt es als Alternative zum Beckenkopfsystem Wiesbaden in Betracht, bietet jedoch den Vorteil größerer Flexibilität: Breite und Tiefe der Rinne sind beim Beckenkopfsystem Berlin variabel und lassen sich exakt an die örtlichen Gegebenheiten anpassen.



Schwimmbad Pori · Pori swimming pool, Finland · Finnland / Architekt · Architect: Arkkitehtitoimisto Arktes Oy, Helsinki, Finland · Finnland

Flexible alternative

This system features the elevated overflow edge as a handhold. The covered channel collecting overflowing water is right behind it – when seen from inside the pool – and its rounded design ensures a gentle and low-noise inflow.

Berlin pool edge system

The Berlin system design makes it, among others, ideally suitable for use in recreational and adventure pools. With the overflow channel directly adjacent to the pool, it can be considered as an alternative to the Wiesbaden pool edge system although it offers the advantage of even greater flexibility: the width and depth of the channel are variable in the Berlin pool edge system and can be adapted exactly to conditions on site.

Als Zubehör sind Rinnenabdeckungen aus Kunststoff erhältlich. Der ebenfalls für die Kombination mit Berlin geeignete Flüsterablauf Silent 100 von AGROB BUCHTAL hilft, den Geräuschpegel im Bad wirksam zu senken.

Plastic cover gratings are available as accessories. Also suitable for combining with the Berlin pool edge system, the Silent 100 outlet valve offered by AGROB BUCHTAL helps to effectively reduce the noise level in the pool facility.

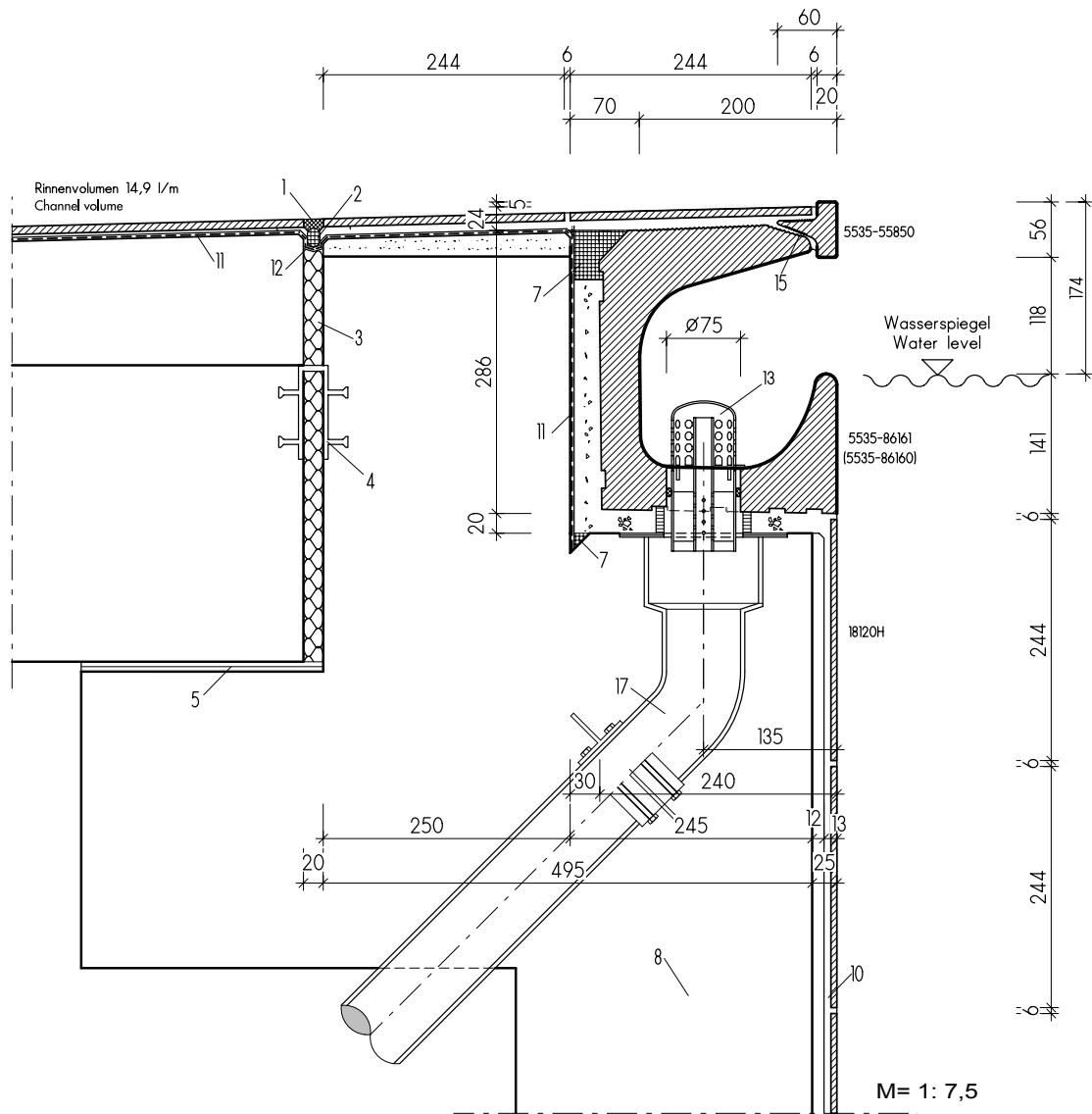

Berlin

18120H = Chroma Pool-Fliese (Seite 233)
Chroma Pool tile (page 233)

18210H = Chroma Pool-Riemchen (Seite 233)
Chroma Pool strip tile (page 233)

37031 = Rostauflagewinkel (Seite 258)
Supporting angle for grating
(page 258)

37011 = Schenkelplatte (Seite 258)
Shank tile (page 258)

55800 = Beckenrandstein (Seite 248)
Pool edging tile (page 248)

Abdeckrost (Seite 260)
Cover grating (page 260)





Aqua Olsberg, Olsberg, Deutschland · Germany
 Architekt · Architect: GSF Planungsgesellschaft für Sport- und Freizeitbauten MBH, Hamm, Deutschland · Germany



Drammensbadet, Drammen, Norwegen · Norway /
 Architekt · Architect: NUNO Arkitektur AS, Oslo,
 Norwegen · Norway · Photo: Espen Grønli



Schwimmbad Harjavalta · Harjavalta swimming pool, Finnland · Finland /
 Architekt · Architect: arkMILL Oy, Kerava, Finnland · Finland
 Photo: Matti A. Kallio

ZÜRICH

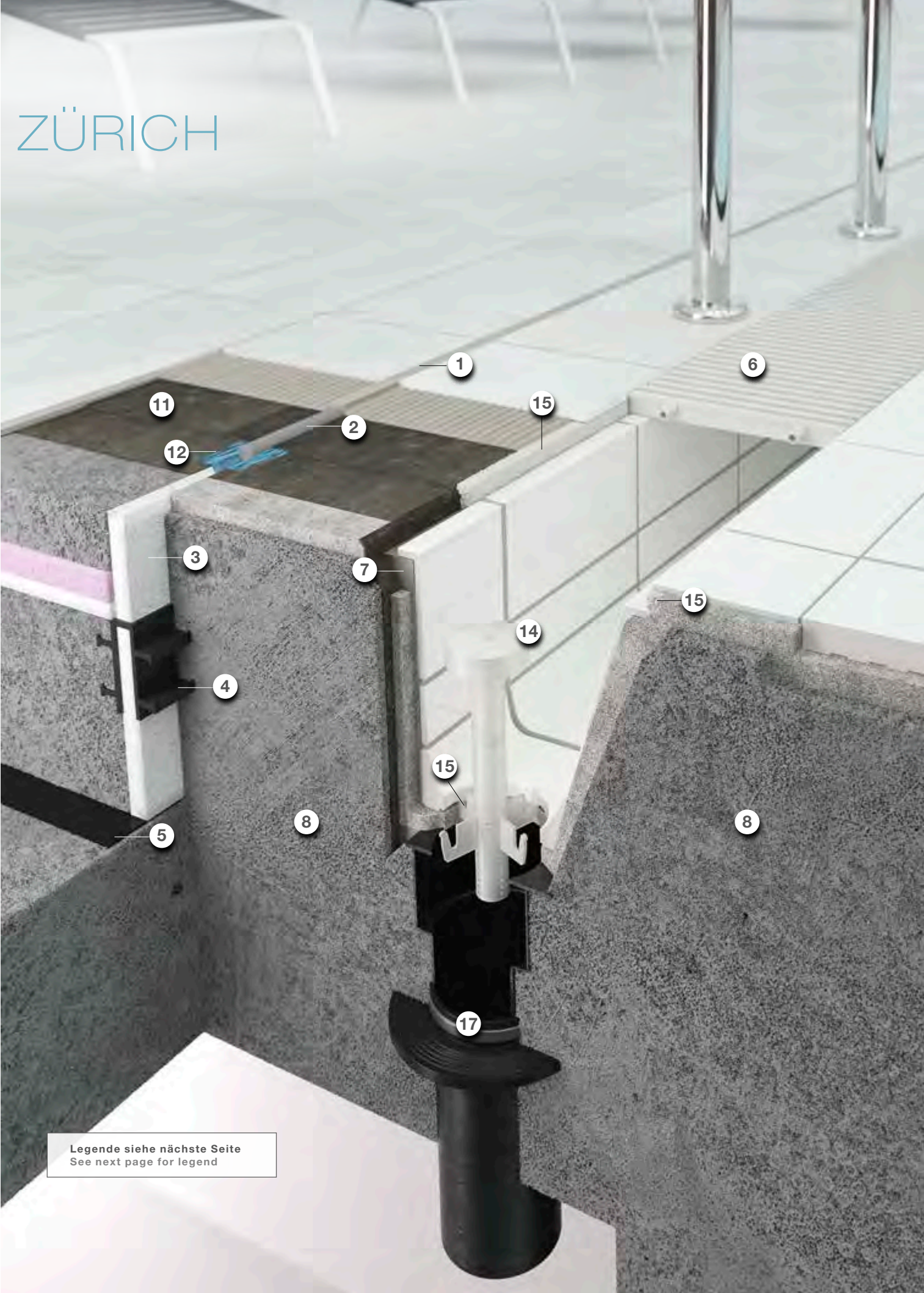

Legende siehe nächste Seite
See next page for legend

Gestalten mit Randsteinen

Wie das Beckenkopfsystem Berlin (vorgestellt auf Seite 56) verfügt auch das System Zürich über eine hochliegende Überflutungskante, die zugleich als Handfasse dient. Allerdings ist die mit einem Kunststoffrost abgedeckte Rinne durch Randsteine vom Becken getrennt.

Beckenkopfsystem Zürich

Durch die Kombination mit Beckenrandsteinen zwischen Überlaufkante und Ablaufrinne ist das System bestens für die Verwendung in Freizeit- und Erlebnisbädern geeignet. Zudem bietet Zürich viel Spielraum in bautechnischer und ästhetischer Hinsicht. So lassen sich je nach Bedarf unterschiedliche Rinnenvolumen realisieren.



Freizeitbad Trixipark · Trixipark recreational pool,
Großschönau, Deutschland · Germany
Architekt · Architect: Architekturbüro Horst Schweißner,
Vilshofen, Deutschland · Germany · Photo: Fotostudio Döring

Designing with edging tiles

Similar to the Berlin pool edge system (presented on page 56), the Zurich system also features an elevated overflow edge which doubles up as a handhold. The channel with a plastic grating is however separated from the pool by edging tiles.

Zurich pool edge system

Thanks to the combination with pool edging tiles between the overflow edge and the outlet channel, this system is eminently suitable for use in recreational and adventure pools. What's more, the Zurich system also offers plenty of scope from a technical and aesthetic perspective, giving rise to various channel volumes as required.

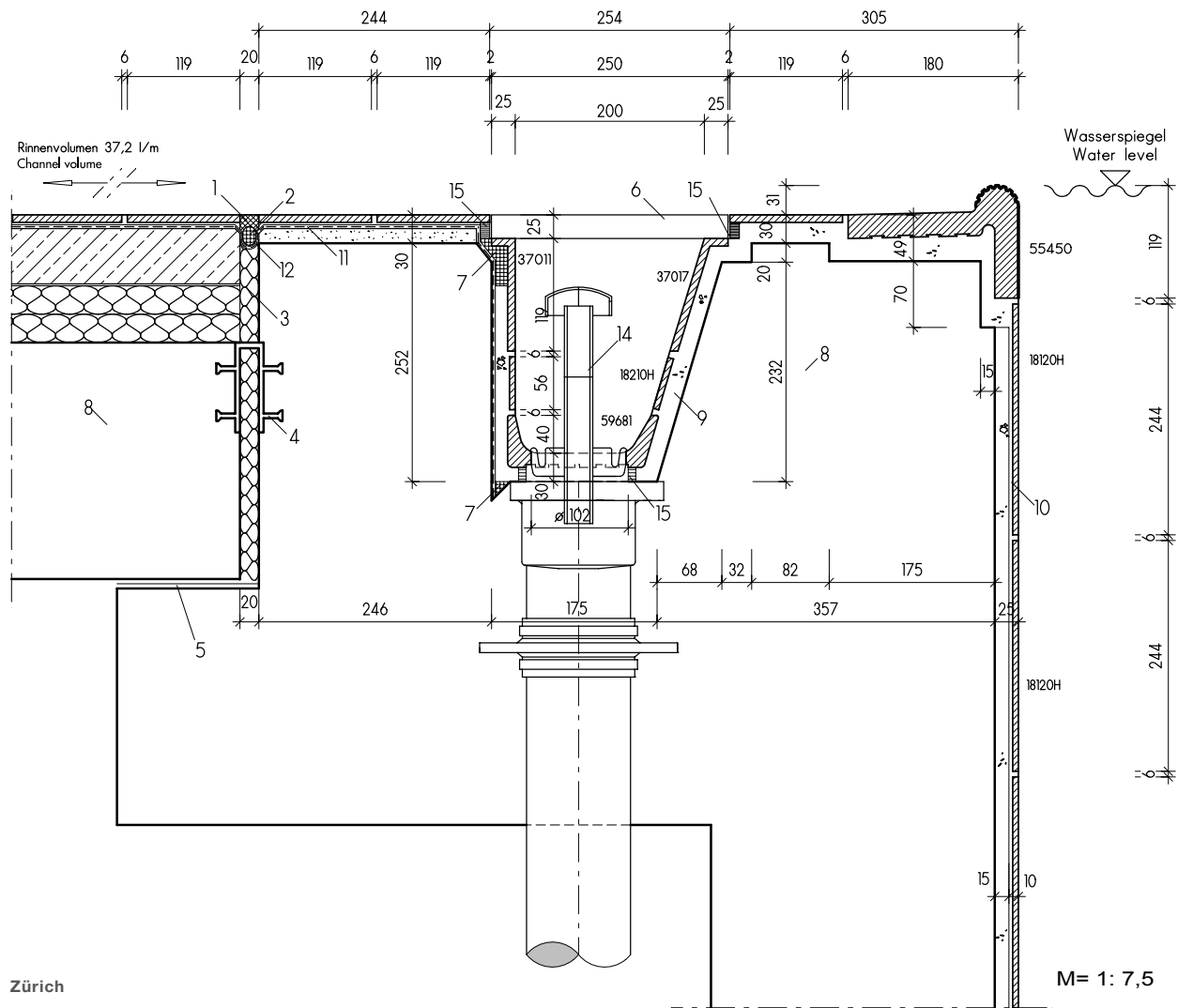

Zürich

M= 1: 7,5

18120H = Chroma Pool-Fliese (Seite 233)
Chroma Pool tile (page 233)

18210H = Chroma Pool-Riemchen (Seite 233)
Chroma Pool strip tile (page 233)

37011 = Schenkelplatte (Seite 258)
Shank tile (page 258)

37017 = schräge Schenkelplatte (Seite 258)
Inclined shank tile (page 258)

38110H = Chroma Pool non-slip (Seite 235)
Chroma Pool non-slip (page 235)

55450 = Beckenrandstein (Seite 247)
Pool edging tile (page 247)

Abdeckrost (Seite 260)
Cover grating (page 260)

Flüsterablauf Silent 100 (Seite 261)
Silent 100 outlet valve (page 261)

59681 = Rinnenschale mit Ablauf (Seite 259)
Coved gutter tile with outlet (page 259)

Legende · Legend

- | | | | | | |
|---|---|----|--|----|--|
| 1 | UW-Silikon · UW-Silicone | 8 | Beton mit hohem Wassereindringwiderstand (nach DIN EN 206/DIN 1045/DAfStB-WU-Richtlinie)
Waterproof concrete (according to DIN EN 206/DIN 1045/DAfStB WU Guideline) | 12 | Dichtband · Sealing tape |
| 2 | Geschlossenzellige PE-Schaumstoffrundschnur
Closed-cell polyethylene foam round lace | 9 | Konventionelle Dickbettverlegung
Conventional thick-bed laying | 13 | AGROB BUCHTAL Flüsterablauf „Silent W 2000“
AGROB BUCHTAL “Silent W 2000” outlet valve |
| 3 | Wasserbeständiges elastisches Füllmaterial
Elastic water-resistant filling material | 10 | Dünnbettverlegung auf Zementputz (P III, CS IV ohne Kalkzusatz)
Thin-bed laying on cement render (P III, CS IV without added lime) | 14 | AGROB BUCHTAL Ablaufbelüfter „Silent 100“
AGROB BUCHTAL “Silent 100” outlet valve |
| 4 | Fugenband-Profil · Joint band | 11 | Verbundabdichtung · Sealing layer | 15 | Objekt Fugenepoxi
Epoxy for joints, for the project sector |
| 5 | Gleitlager · Slide bearing | | | 16 | AGROB BUCHTAL Steinzeug-Rinnenschale
AGROB BUCHTAL section stoneware pipe |
| 6 | AGROB BUCHTAL Kunststoff-Abdeckrost
AGROB BUCHTAL plastic cover grating | | | 17 | Einlaufkasten/Ablaufrohr und Dichtflansch
Casing for water inlet/outlet pipe and brazing collar |
| 7 | Kapillarsperre Verguss (Verwahrung)
Capillary barrier / grouting (reaction resin filler) | | | | |



www.agrob-buchtal.de/details/pools



Hallenbad · Indoor pool, Lichtenfels, Deutschland · Germany
Architekt · Architect: Laurer + Lebok, Lichtenfels, Deutschland · Germany · Photo: Burkhard Geisselbrecht

Optische Effekte werden durch die Auswahl geeigneter Beckenrandsteine erzielt: Eine harmonische Angleichung an den Belag des Beckenumgangs ist ebenso möglich wie eine farblich kontrastierende Absetzung.

Als empfehlenswertes Zubehör steht neben Abdeckrosten aus Kunststoff der Flüsterablauf Silent 100 zur Verfügung, der die Geräusche des abfließenden Wassers deutlich reduziert.

Visual effects are achieved using a selection of suitable pool edging tiles, enabling a harmonious alignment or color contrasts with the pool rim surface.

Apart from cover gratings made of plastic, recommended accessories also include the Silent 100 outlet valve which significantly reduces water noise as it flows off.



Therme Catez · Catez Thermal Baths, Catez, Slowenien · Slovenia
Architekt · Architect: Polutnik Friderik, Celje, Slowenien · Slovenia

SKIMMER

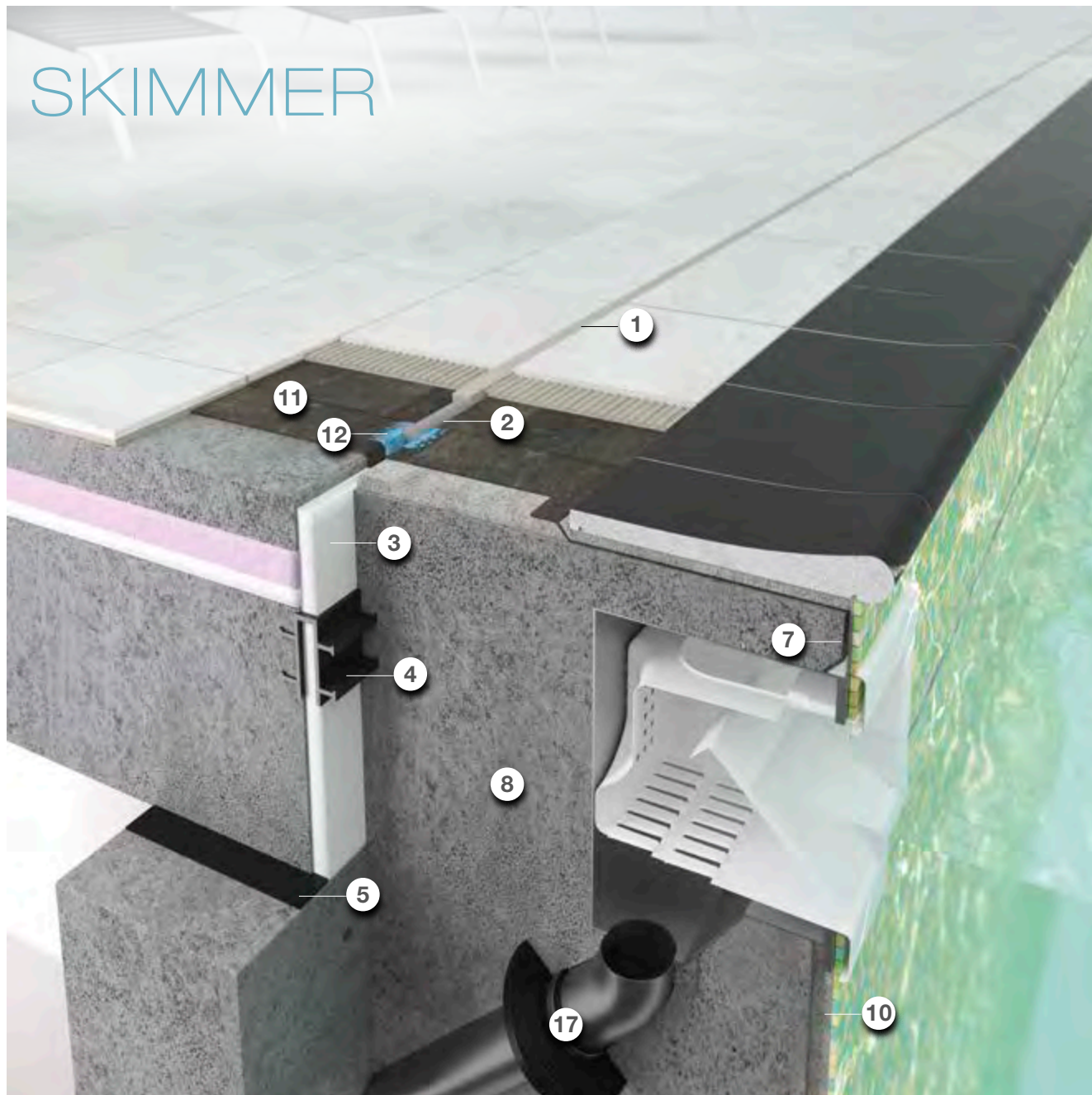

Low Budget für Individualisten

Beckenkopfsystem Skimmer

Wo es um eine kostengünstige Lösung für private Pools geht, bietet sich das System Skimmer an. Für die Wassertechnik ist nur geringer Aufwand nötig. In puncto Gestaltung bietet Skimmer individuelle Freiheiten durch unterschiedliche Ausführungen des Beckenrandes und die Wahl geeigneter Formsteine.

Low-budget solution for individualists

Skimmer pool edge system

The Skimmer system is ideal as an inexpensive solution for private pools. And water technology involves only minimum complexity. In terms of design, Skimmer offers individual freedom thanks to various pool rim models and a selection of suitable moulded tiles.



Privatpool · Private pool, Kanton Schwyz, Schweiz
Canton of Schwyz, Switzerland · Photo: Adriano Faragulo



Villa in Süddeutschland · Villa in southern Germany,
Deutschland · Germany · Photo: Herbert Bürger

Legende · Legend

- 1 UW-Silikon · UW-Silicone
- 2 Geschlossenzellige PE-Schaumstoffrundschnur
Closed-cell polyethylene foam round lace
- 3 Wasserbeständiges elastisches Füllmaterial
Elastic water-resistant filling material
- 4 Fugenband-Profil · Joint band
- 5 Gleitlager · Slide bearing
- 6 AGROB BUCHTAL Kunststoff-Abdeckrost
AGROB BUCHTAL plastic cover grating
- 7 Kapillarsperre Verguss (Verwahrung)
Capillary barrier / grouting (reaction resin filler)
- 8 Beton mit hohem Wassereindringwiderstand
(nach DIN EN 206/DIN 1045/DafStB-WU-Richtlinie)
Waterproof concrete (according to DIN EN 206/
DIN 1045/DafStB WU Guideline)
- 9 Konventionelle Dickbettverlegung
Conventional thick-bed laying
- 10 Dünnbettverlegung auf Zementputz
(P III, CS IV ohne Kalkzusatz)
Thin-bed laying on cement render
(P III, CS IV without added lime)
- 11 Verbundabdichtung · Sealing layer
- 12 Dichtband · Sealing tape
- 13 AGROB BUCHTAL Flüsterablauf „Silent W 2000“
AGROB BUCHTAL “Silent W 2000” outlet valve
- 14 AGROB BUCHTAL Ablaufbelüfter „Silent 100“
AGROB BUCHTAL “Silent 100” outlet valve
- 15 Objekt Fugenepoxi · Epoxi for joints, for the project sector
- 16 AGROB BUCHTAL Steinzeug-Rinnenschale
AGROB BUCHTAL section stoneware pipe
- 17 Einlaufkasten/Ablaufrohr und Dichtflansch
Casing for water inlet/outlet pipe and brazing collar

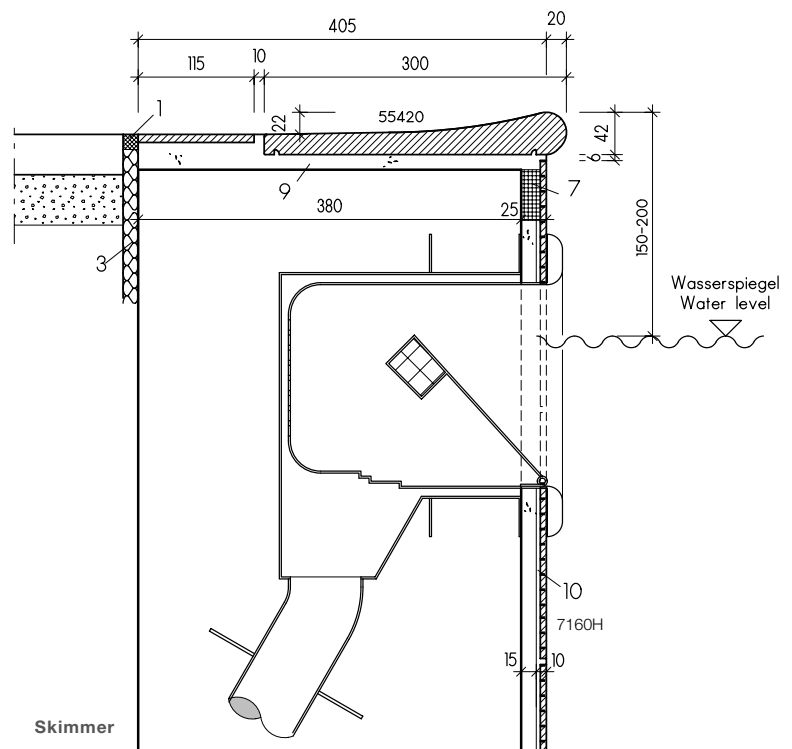

7160H = Plural Mischmosaik (Seite 221)
Plural mixed mosaics (page 221)

55420 = Beckenrandstein Residence (Seite 235)
Residence pool edging tile (page 235)



www.agrob-buchtal.de/details/pools

BÄDERFORMTEILE SPECIAL PIECES



Graft Therme · Graft Thermal Baths, Delmenhorst, Deutschland · Germany
Architekt · Architect: de Witt, Janßen + Partner, Bad Zwischenahn, Deutschland · Germany
Photo: Daniel Sumesgutner

Vielfalt praktischer Formteile Variety of practical moulded parts

Wie komplex eine Beckengestaltung auch sein mag – eine Vielzahl an durchdachten und massiven Formteilen aus Keramik garantiert eine solide Realisierung. Aus den verschiedenen Systemen lassen sich nach dem Baukastenprinzip die passenden Beckenabschlüsse kombinieren. Dabei sorgen spezielle Formen wie abgerundete Kanten durch Radialleisten, Hohlkehlen oder Kehlsöckel in diversen Ausführungen für ein Minimum an Verletzungsgefahr und ein Maximum an Pflegeleichtigkeit und Belastbarkeit.

Regardless of the complexity of pool design, a variety of well-conceived and solid moulded parts made of ceramic guarantees high-quality realisation. Modular systems mean that various systems can be combined to form the appropriate pool finishes, whereby special shapes such as rounded edges through radial strips, hollow coves or cove skirting in various designs ensure minimum risk of injury and maximum ease of care and use.

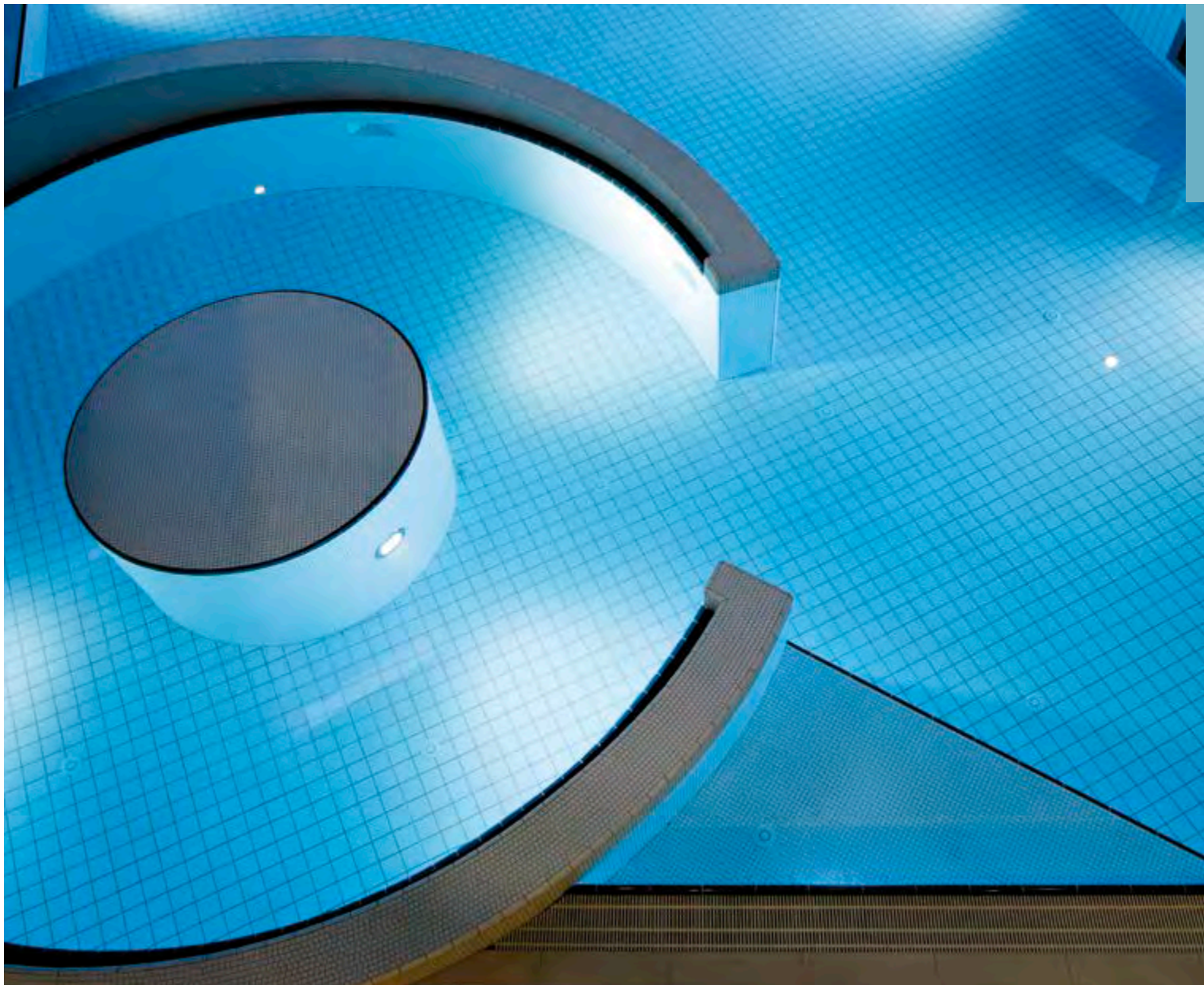

Therme Wien · Vienna Thermal Baths, Österreich · Austria
Architekt · Architect: 4a Architekten, Stuttgart, Deutschland · Germany
Photo: Manfred Seidl



Schwimmbad Ankerskogen · Ankerskogen indoor pool, Hamar, Norwegen · Norway
 Architekt · Architect: NUNO arkitektur AS, Oslo, Norwegen · Norway · Photo: Magnus Dorati

Systemkombinationen System combinations

Hohlkehlsystem kombiniert mit Radialleistensystem
 Skirtings combined with profiled edgings

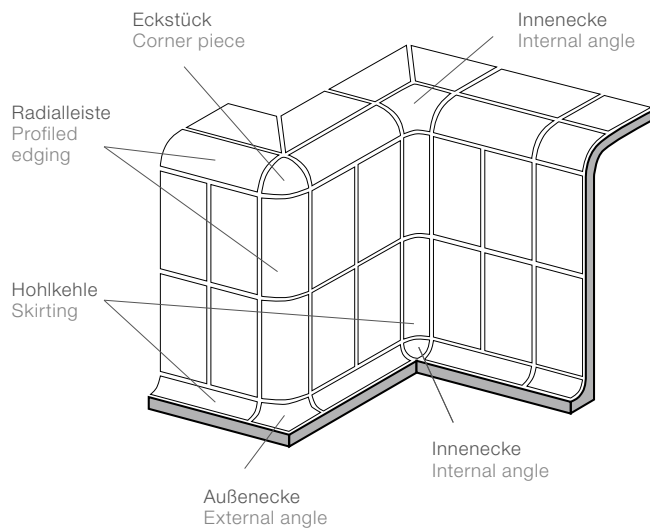

Kehlsockelsystem kombiniert mit Radialleistensystem
 Cove skirtings combined with profiled edgings

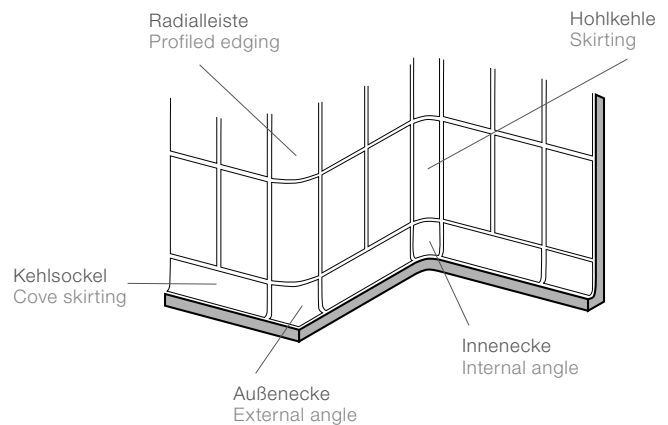

Hohlkehlsystem Skirtings



Radius 33 mm



Hohlkehle,
r = 33 mm
Skirting,
r = 33 mm



701 neutral 10 /
weiß matt
701 neutral 10 /
white, matt



Hohlkehle
„halbe Länge“
Skirting
"half-size"

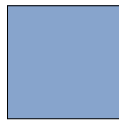

5533 blau 3
5533 blue 3



Endkehle
End-skirting

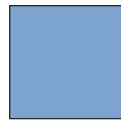

552002
azur hell
552002
light azure

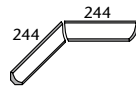

Innenecke
Gehrungspaar
Internal angle
mitred pair



552001
azur aktiv
552001
active azure

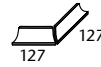

Außenecke
Gehrungspaar
External angle
mitred pair



Innenecke für
Hohlkehlen
für 3-seitigen
Anschluss
Internal angle for
skirtings
for connection
on 3 sides



Innenecke für
Übergang
Kehlsöckel auf
Hohlkehle
Internal angle for
connecting cove
skirting and
skirting

➔ Weitere Farben auf Anfrage
Additional colors on request

Radius 60 mm



Hohlkehle,
r = 60 mm
Skirting,
r = 60 mm



701 neutral 10 /
weiß matt
701 neutral 10 /
white, matt



Hohlkehle
„halbe Länge“
Skirting
"half-size"



552001
azur aktiv
552001
active azure



Endkehle
End-skirting

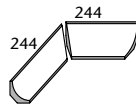

Innenecke
Gehrungspaar
Internal angle
mitred pair

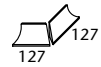

Außenecke
Gehrungspaar
External angle
mitred pair



Innenecke für
Hohlkehlen
für 3-seitigen
Anschluss
Internal angle for
skirtings
for connection
on 3 sides



Außenecke für
Übergang
Hohlkehle auf
Radialleiste
External angle for
connecting
skirting and
profiled edging

Schulschwimmbad Grossacher · Grossacher school swimming pool, Winkel, Schweiz · Switzerland
Architekt · Architect: Energie- und Haustechnik Weber AG, Watt, Schweiz · Switzerland · Photo: Adriano Faragulo

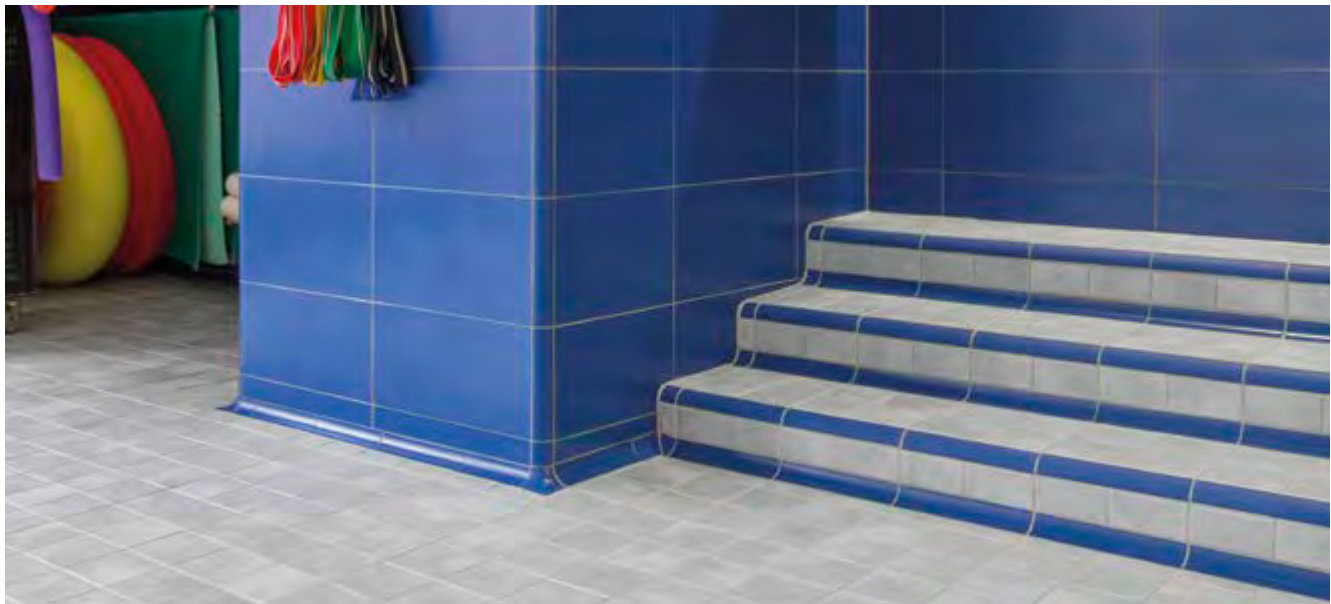

Sockelsystem

Skirting system

Kehlsockelsystem Cove skirtings



Berlinsockel
Berlin skirting



Außenecke
External angle



Innenecke
Internal angle



701 neutral 10 /
weiß matt
701 neutral 10 /
white, matt



Kehlsockel,
r = 12 mm
Cove skirting,
r = 12 mm



Außenecke
Gehrungspaar
External angle
mitred pair



Innenecke
Gehrungspaar
Internal angle
mitred pair



700 neutral 10 /
weiß glänzend
700 neutral 10 /
white, glossy



701 neutral 10 /
weiß matt
701 neutral 10 /
white, matt

Sockelleisten Skirtings



701 neutral 10 /
weiß matt
701 neutral 10 /
white, matt

Außenkante External angle



700 neutral 10 /
weiß glänzend
700 neutral 10 /
white, glossy

Schenkelplatten Nosing tiles



701 neutral 10 /
weiß matt
701 neutral 10 /
white, matt

Aqua Olsberg, Deutschland · Germany / Architekt · Architect:
GSF Planungsges. für Sport- und Freizeitbauten mbH,
Hamm, Deutschland · Germany

Schwimmbad Pori · Pori swimming pool, Finnland · Finland
Architekt · Architect: Arkkitehtitoimisto Arktes Oy, Helsinki



Radialleistensysteme

Profiled edgings



Radius 30 mm



Radialleiste,
r = 30 mm
Profiled edging,
r = 30 mm



neutral 10 /
701 weiß matt
neutral 10 /
701 white, matt



554001
azur aktiv
554001
active azure



„halbe“
Radialleiste
Profiled edging
"half-size"



5533 blau 3
5533 blue 3



552001
azur aktiv
552001
active azure



Eckstück
Corner piece

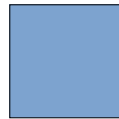

552002 /
azur hell
552002 /
light azure



Außenecke für
Übergang
Hohlkehle
auf Radialleiste*
External angle for
connecting
skirting and
profiled edging*



neutral 10 /
91 weiß
neutral 10 /
91 white



Außenecke für
Übergang
Kehlsockel auf
Radialleiste*
External angle for
connecting
cove skirting and
profiled edging*



553001
azur aktiv
553001
active azure



Innenecke für
Übergang
Hohlkehle auf
Radialleiste**
Internal angle for
connecting
skirting and
profiled edging**



52 dunkelblau
52 dark-blue



Innenecke für
Übergang
Kehlsockel auf
Radialleiste*
Internal angle for
connecting
cove skirting
and skirting*



84 dunkelblau
84 dark-blue

Radius 60 mm



Radialleiste,
r = 60 mm
Profiled edging,
r = 60 mm



neutral 10 /
701 weiß matt
neutral 10 /
701 white, matt



552001 azur aktiv
552001 active azure



„halbe“
Radialleiste
Profiled edging
"half-size"



5533 blau 3
5533 blue 3



Eckstück
Corner piece



552002 azur hell
552002
light azure



Außenecke für
Übergang
Hohlkehle
auf Radialleiste*
External angle for
connecting
skirting and
profiled edging*



neutral 10 /
91 weiß
neutral 10 /
91 white



Außenecke für
Übergang
Kehlsockel auf
Radialleiste*
External angle for
connecting
cove skirting and
profiled
edging*



553001
azur aktiv
553001
active azure



Innenecke für
Übergang
Hohlkehle auf
Radialleiste**
Internal angle for
connecting
skirting and
profiled edging**



52 dunkelblau
52 dark-blue

* erhältlich in den Farben 701, 5533, 552001 und 552002
available in colors 701, 5533, 552001 and 552002

** erhältlich in den Farben 701, 5533, 552001, 552002 und 91
available in colors 701, 5533, 552001, 552002 and 91

Rillenplatten · Grooved tiles

8 und 15 mm stark. Z. B. für ins Wasser führende Treppen und sonstige nassbelastete Treppen in Schwimmhallen

8 and 15 mm thick, e.g. for stairs leading into the water and other wet stairs in indoor swimming pools

Sicherheitsriemchen

Safety strip tile

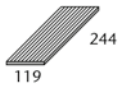

gerillt *
grooved *



„halbe“ Platte, gerillt *
“half-size” tile, grooved *



gerillt, Kopfkante gerundet *
grooved, short side rounded *



gerillt, Längskante gerundet *
grooved, long side rounded *



gerillt, Längskante gerundet **
grooved, long side rounded **

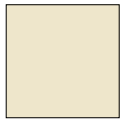

900 graubeige
900 grey-beige



91 neutral 10 / weiß
91 neutral 10 / white

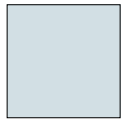

51 hellblau
51 light-blue



52 dunkelblau
52 dark-blue



918 neutral 1 / schwarzanthrazit
918 neutral 1 / black-anthracite



533001 azur aktiv
533001 active azure

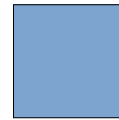

533002 azur hell
533002 light azure

* erhältlich in den Farben 900 und 91
available in colors 900 and 91

** erhältlich in den Farben 51, 52, 918, 533001 und 533002
available in colors 51, 52, 918, 533001 and 533002

8 und 15 mm stark. Z. B. für ins Wasser führende Treppen und sonstige nassbelastete Treppen in Schwimmhallen

8 and 15 mm thick, e.g. for stairs leading into the water and other wet stairs in indoor swimming pools

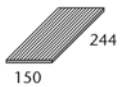

gerillt
grooved



„halbe“ Platte, gerillt
“half-size” tile, grooved



gerillt, Kopfkante gerundet
grooved, short side rounded



gerillt, Längskante gerundet
grooved, long side rounded

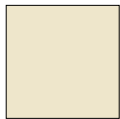

900 graubeige
900 grey-beige



91 neutral 10 / weiß
91 neutral 10 / white



Schwimmbad Pori · Pori swimming pool, Finland · Finland / Architekt · Architect: Arkkitehtitoimisto Arktes Oy, Helsinki

8 und 15 mm stark. Mit blauer non-slip-Sicherheitsmarkierung

8 and 15 mm thick, with blue non-slip safety marking

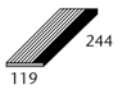

gerillt, Längskante gerundet
grooved, long side rounded



„halbe“ Platte gerillt, Längskante gerundet
“half-size” tile grooved, long side rounded



gerillt, Längskante gerundet
grooved, long side rounded



„halbe“ Platte gerillt, Längskante gerundet
“half-size” tile grooved, long side rounded



900 graubeige
52 dunkelblau
900 grey-beige
52 dark-blue



91 neutral 10 / weiß
52 dunkelblau
91 neutral 10 / white
52 dark-blue



900 graubeige
553001 azur aktiv
900 grey-beige
553001 active azure



91 neutral 10 / weiß
553001 azur aktiv
91 neutral 10 / white
553001 active azure



91 neutral 10 / weiß
340 neutral 1 / tiefschwarz
91 neutral 10 / white
340 neutral 1 / deep black

Spezialplatten · Special tiles



Flachrinnensystem (Muldentiefe 15 mm)

Gutter tiles (trough depth 15 mm)

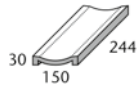

Rinnenstein
Gutter tile



700 neutral 10 /
weiß glz.
700 neutral 10 /
white, glossy



Rinnenstein mit
Ablauf 1 1/2"
Gutter tile with
outlet 1 1/2"



900 graubeige
900 grey-beige

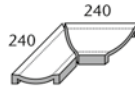

Gehrungspaar
Mitred pair



902 grauweiß
900 grey-white



Endstück
Terminal piece



91 neutral 10 / weiß
91 neutral 10 / white

Flachrinnensystem (Muldentiefe 5 mm)

Gutter tiles (trough depth 5 mm)

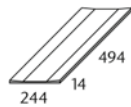

Rinnenstein
Gutter tile



91 neutral 10 / weiß
91 neutral 10 / white

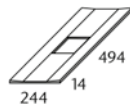

Rinnenstein mit Ablauf
110 / 110 mm
Gutter tile with
outlet 110 / 110 mm



553002 azur hell
553002 light azure

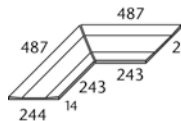

Gehrungspaar
Mitred pair

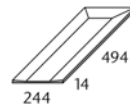

Endstück
End piece



Sportcomplex Koning Willem-Alexander · Koning Willem-Alexander sports complex, Hoofddorp,
Niederlande · The Netherlands / Architekten · Architects: Slangen+Koenis Architecten
Photo: Marcel van der Burg



Spezialplatten · Special tiles



Treppenplatten mit blauer non-slip Sicherheitsmarkierung

Stair tiles with blue non-slip safety marking



Treppenauftritt,
Längskante gerundet
Stair tread,
long side rounded



81 neutral 10 / weiß
84 dunkelblau
81 neutral 10 / white
84 dark-blue



„halber“ Treppenauftritt,
Längskante gerundet
"half-size" stair tread,
long side rounded



81 neutral 10 / weiß
554001 azur aktiv
81 neutral 10 / white
554001 active azure

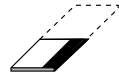

Treppenauftritt,
Längskante gerundet
Stair tread,
long side rounded



„halber“ Treppenauftritt,
Längskante gerundet
"half-size" stair tread,
long side rounded

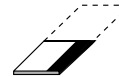

Sprossensteine Auftritt unglasiert in 900 graubeige gerillt

Stair tread tiles, tread unglazed in 900 grey-beige, grooved

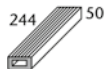

Sprossenstein
Stair tread tile

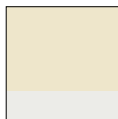

900 graubeige
701 neutral 10/
weiß matt
900 grey-beige
701 neutral 10/
white, matt



Sprossenstein
Stair tread tile



900 graubeige
5535 blau 5
900 grey-beige
5535 blue 5

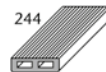

Sprossenstein
Stair tread tile



900 graubeige
552001 azur aktiv
900 grey-beige
552001 active azure

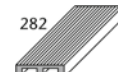

Sprossenstein
Stair tread tile



Schrifthöhe 7 cm
Type height 7 cm



Grundfarbe
701 neutral 10/
weiß matt
Beschriftung:
5535 blau 5
Base color
701 neutral 10/
white, matt
Lettering:
5535 blue 5

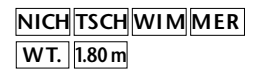

Schrifthöhe 7 cm
Type height 7 cm



Grundfarbe
91 neutral 10/
weiß
Beschriftung:
55 dunkelblau
Base color
91 neutral 10/
white
Lettering:
52 dark-blue



Freizeitbad Wesavi · Wesavi recreational pool, Nienburg, Deutschland · Germany
Architekt · Architect: janBen bär partnerschaft mbB, Bad Zwischenahn, Deutschland · Germany · Photo: Jochen Stüber





Palatinus Thermalbad · Palatinus Thermal Baths, Budapest, Ungarn · Hungary · Photo: Roland Fekete

Abdeckroste in Spitzenqualität Top-quality cover gratings

Auch bei Details, die oft kaum beachtet werden, zählt sich hohe Qualität aus: Abdeckroste von AGROB BUCHTAL, wahlweise als Quer- oder Parallelroste lieferbar, sind aus extrem schlagfestem Kunststoff ohne PVC gefertigt. Da jeder einzelne Stab eine mittige Punktbelastung von mindestens 75 kp verträgt, ist ein Durchtreten praktisch ausgeschlossen. Eine spezielle Oberflächenprofilierung bietet die Gewähr für hohe Trittsicherheit (Gruppe C). Die Roste werden in Hellgrau oder Weiß, auf Wunsch auch in RAL-Farben und Sonderfarben,

Even in details which are hardly ever noticed, high quality pays off: cover gratings by AGROB BUCHTAL, available as cross or parallel gratings, are made of extremely impact-resistant plastic without PVC. As each individual bar withstands a central spot load of at least 75 kp, bending is practically impossible. A special surface profile guarantees a high degree of non-slip safety (Group C). The gratings are available in light-grey and white as well as in RAL and special colors on request. They have an attractive design, are neutral

Querrost · Cross grating

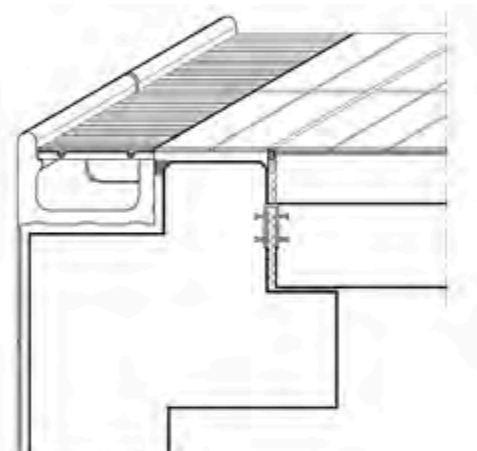

Parallelrost · Parallel grating

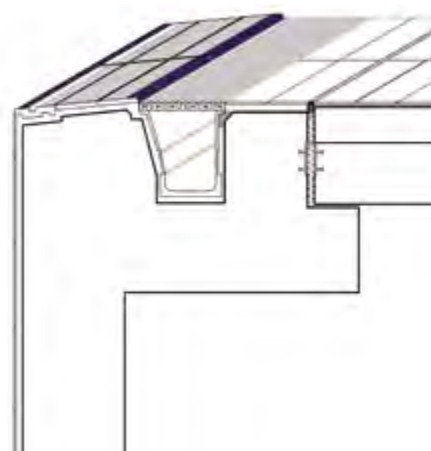

Hallenbad · Indoor pool, Schwarzenfeld, Deutschland · Germany
Architekt · Architect: Bauabteilung Verwaltungsgemeinschaft Schwarzenfeld · Photo: Herbert Bürger

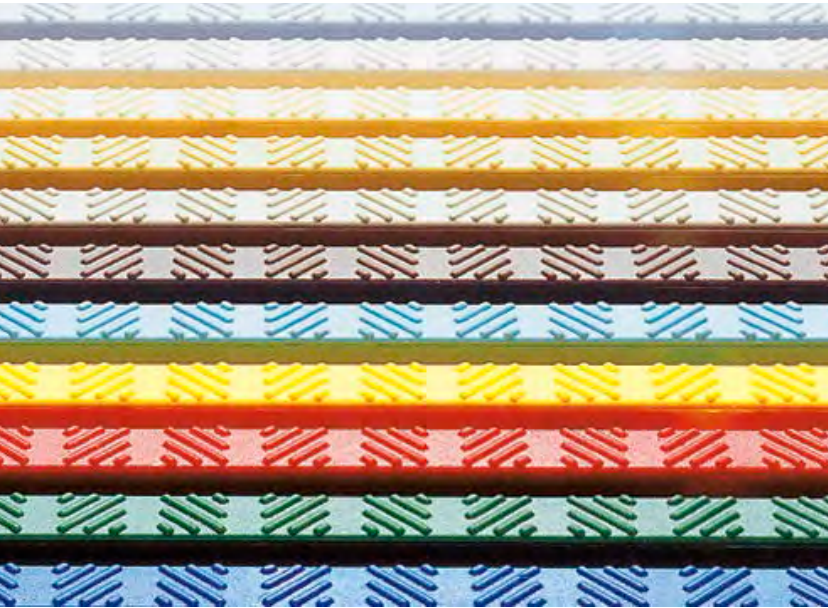

Schwimmhalle Inseipark · Inseipark indoor pool, Hamburg, Deutschland · Germany / Architekt · Architect: bs2-Architekten
Photo: Bernadette Grimmstein

geliefert. Sie sind formschön, geruchsneutral, wärmebeständig und besonders lange haltbar. Edelstahl-Zuganker und ein Stecksystem verhindern störendes Klappern beim Begehen. Querroste stehen in acht Breiten von 150 bis 450 mm zur Verfügung und können auch als Bogenroste geliefert werden. Die Länge von 1000 mm beschleunigt den Einbau und das Aufnehmen bei Reinigungsarbeiten. Parallelroste gibt es in vier Breiten von 150 bis 300 mm und einer Länge von 500 mm. Vorgefertigte Gehrungsecken für beide Ausführungen erleichtern den Einbau und schaffen eine perfekte Optik.

in odour, heat-resistant and particularly durable. Stainless steel tension rods and a plug-in system prevent annoying rattles when walked on. Cross gratings are available in eight widths from 150 to 450 mm and can also be supplied as curved gratings. A length of 1000 mm accelerates installation and removal for cleaning. Parallel gratings are available in four widths from 150 to 300 mm and a length of 500 mm. Prefabricated mitre corners for both versions facilitate installation and ensure a perfect look.



Integrationszentrum für Cerebralparesen (ICP), München · Munich, Deutschland · Germany
Architekt · Architect: Mann+Partner Freie Architekten und Stadtplaner, München · Munich, Laupheim, Shanghai · Photos: Herbert Bürger



Anwendungsbeispiele und Lösungen

Examples of use and solutions

Ausgefeilte Speziallösungen sind mit Keramikfliesen von AGROB BUCHTAL in den verschiedensten Farben und Formen realisierbar – auch und vor allem in den angrenzenden Bereichen des Beckens wie Treppen oder die für ein Spa unerlässlichen, hochwertig gestalteten Wellnessbereiche. Spezielle Anwendungen fügen sich so harmonisch und stimmig ein und sind garantiert trittsicher.

Sophisticated special solutions in a wide variety of colors and shapes can be realised with ceramic tiles from AGROB BUCHTAL – including in areas adjacent to pools such as stairs or spas featuring high-quality designs. Special applications can be integrated harmoniously and consistently and are guaranteed non-slip.



Treppe mit Radialleisten-Vorderkante Steps with front edge executed by means of radial corner pieces

Besonders geeignet für den Wellnessbereich ist die Treppe mit Radialleisten-Vorderkante.

Steps with front edge executed by means of radial corner pieces are particularly suitable for spa areas.

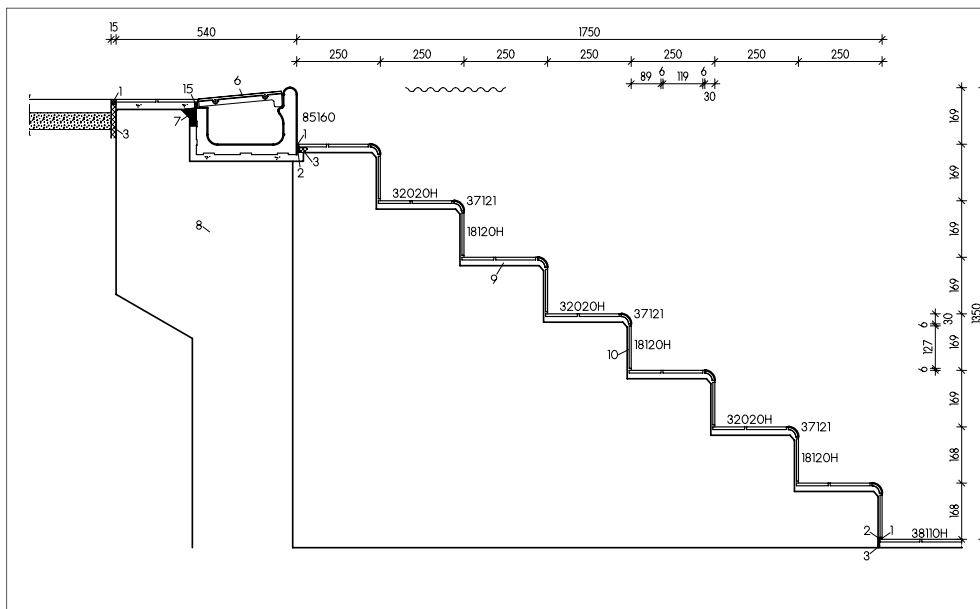

Treppe mit Rillenplatten Steps with grooved tiles

Die Rillenplatten dieser klassischen Variante einer Schwimmbadterrasse sorgen für die größtmögliche Reduktion der Ausrutschgefahr.

The grooved tiles in this classic pool steps variant ensure maximum protection against slipping.

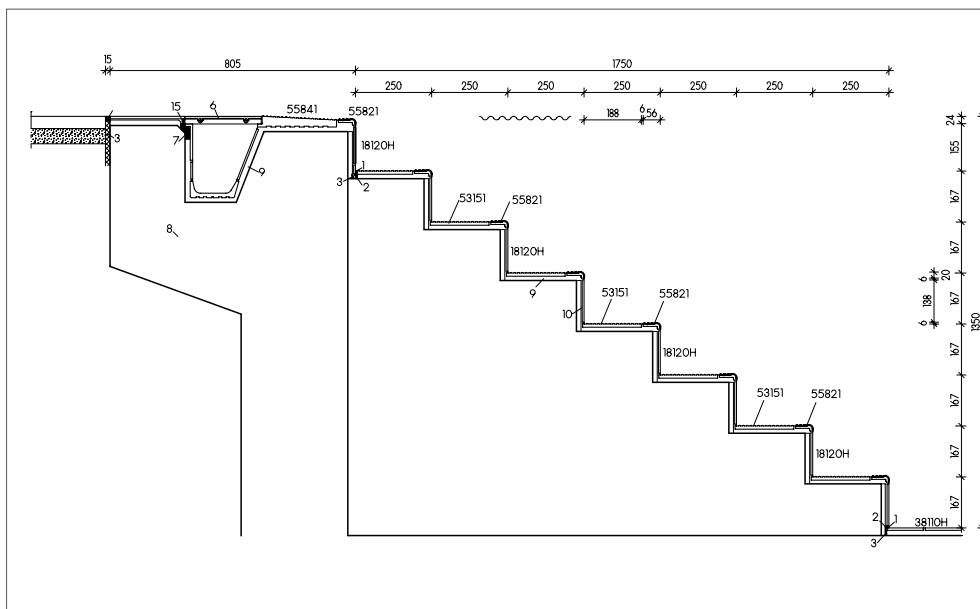

Unterwasserliege Underwater ledge

Mit Keramik lassen sich leicht verschiedene Varianten in ergonomischem Format und passender Farbigkeit realisieren – und technische Extras wie Massagedüsen problemlos integrieren.

Ceramic is ideal for realising various ergonomic sizes and appropriate colors while technical extras such as massage jets are easily integrated.

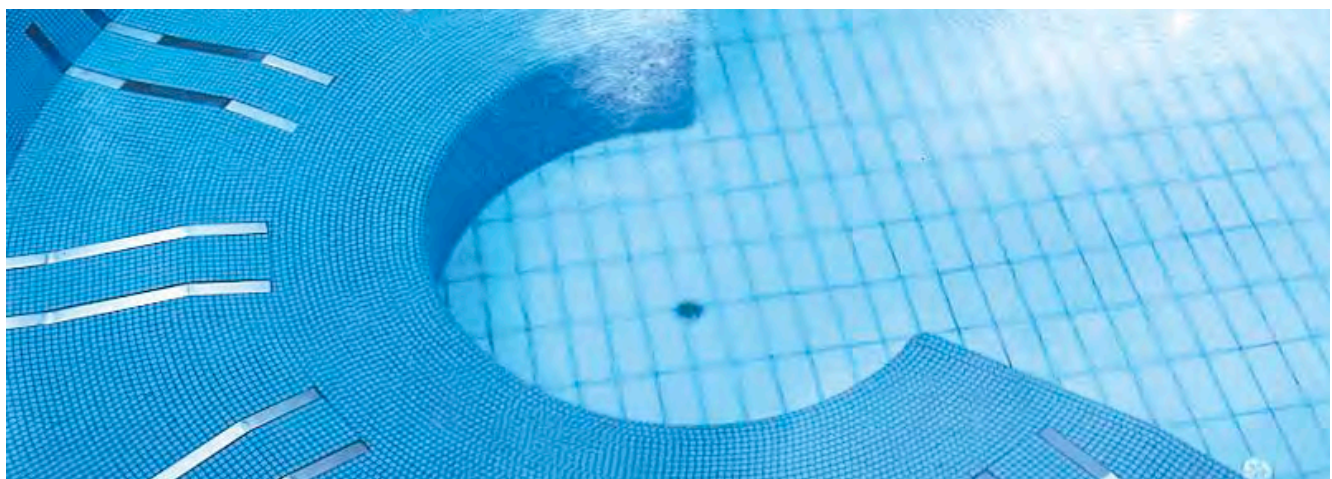
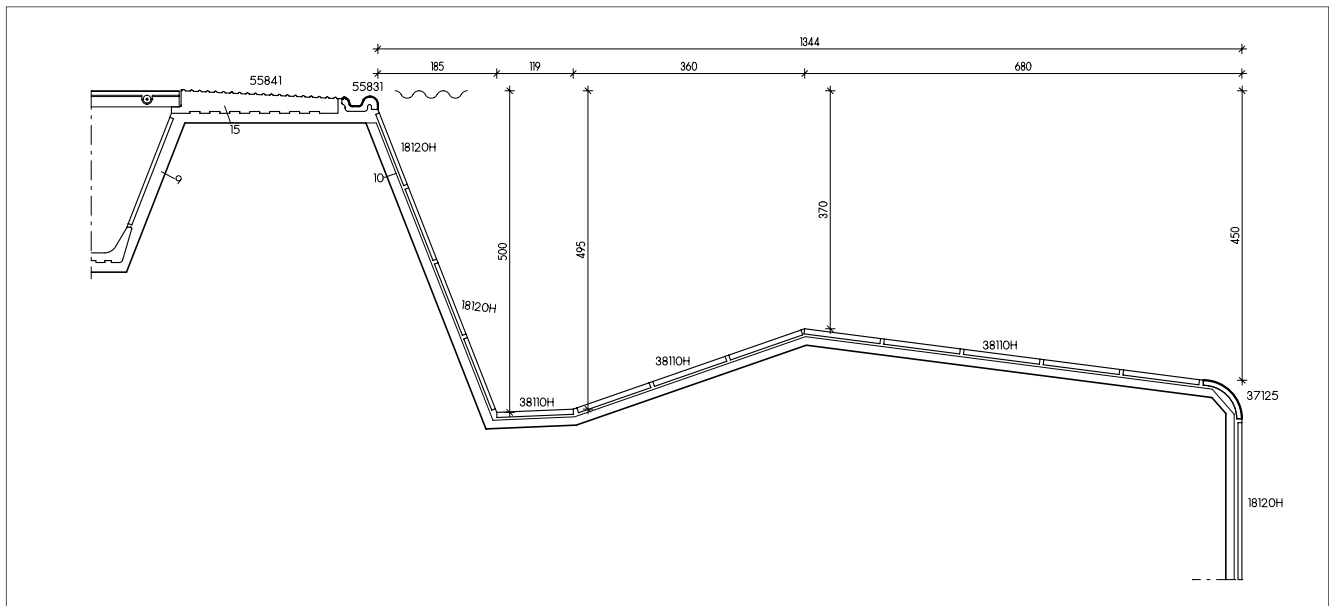

Unterwassersitzbank Underwater bench

So vielfältig wie ihre Anwendungsmöglichkeiten sind auch die Ausstattungen und Formen einer Unterwassersitzbank. Ob im privaten Whirlpool oder der Wellness-Therme.

The features and shapes of an underwater bench are as manifold as its areas of application, whether for private whirlpools or thermal spas.

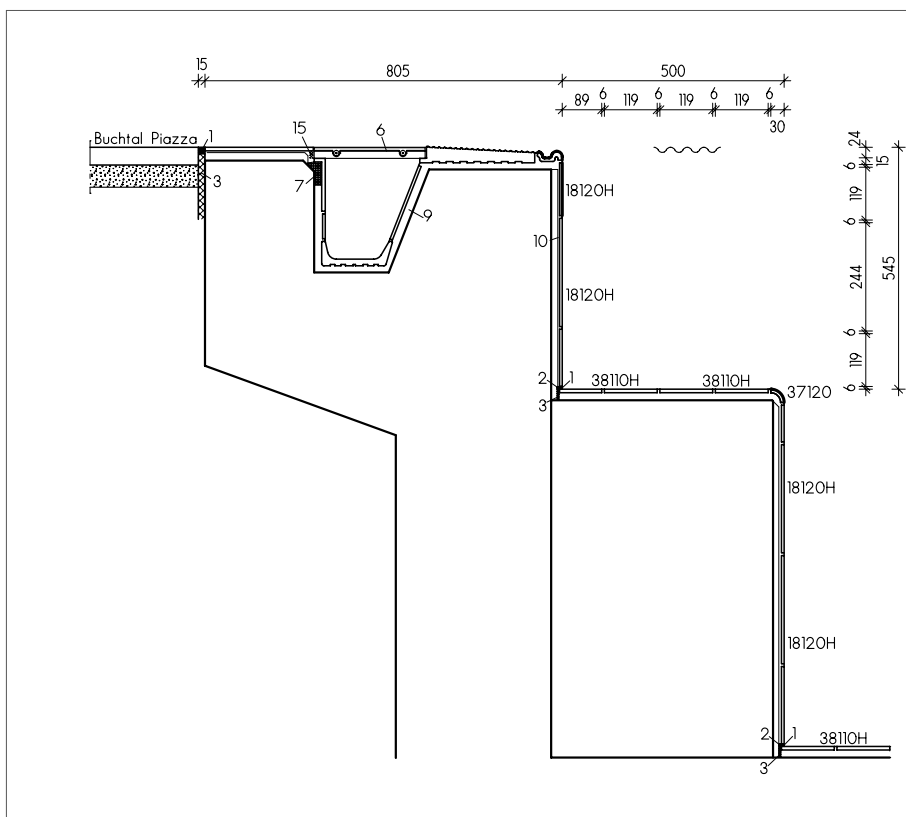

➔ Detaillierte Informationen zum Sortiment entnehmen Sie bitte unserem aktuellen Lieferprogramm.
Please refer to our current product range for more detailed information.



Keramische Rinnenabdeckung für Privat- und Hotelbäder

Exklusive Möglichkeiten der Gestaltung eröffnet das Beckenkopfsystem „Wiesbaden Stil“: Durch die Verwendung der keramischen Rinnenabdeckung lässt sich der gesamte Beckenumgang bis an den Beckenrand in einheitlicher Optik ausführen. Dabei stehen die Farben und die speziellen Oberflächen der Fliesenserien Quarzit, Valley und Emotion zur Verfügung. Auch die Träger und Grundplatten der Rinnenabdeckung werden farblich entsprechend angepasst. Die Abdeckung ist trittsicher und hoch belastbar. Steckverbindungen sorgen für eine schnelle und einfache Verlegung. Auf Wunsch sind auch unterschiedliche Formate und freie Formen lieferbar. Wasserdurchsatz: freier Querschnitt 245 cm²/m beim Standard-Lochmuster.

Ceramic channel cover for private and hotel pools

Exclusive possibilities for design are offered by the “Wiesbaden Style” pool edge system: use of the ceramic channel cover enables uniform design of the entire pool surround as far as the edge of the pool. The colors and special surface finishes of the Quarzit, Valley and Emotion tile series are available. Supports and cover plates are also color-coordinated. The grating is non-slip and highly durable. Plug-in connections ensure fast and easy installation. Various sizes and freely-defined shapes are also available on request. Water flow rate: free cross-section of 245 cm²/m in standard perforated pattern.

Querschnitt · Cross-section

Deckplatte · Cover tile 8 mm
(Quarzit)

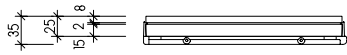

Querschnitt · Cross-section

Deckplatte · Cover tile 10,5 mm (Emotion)
Deckplatte · Cover tile 10 mm (Valley)

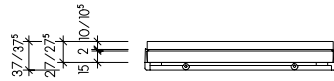

Außenecke · External corner

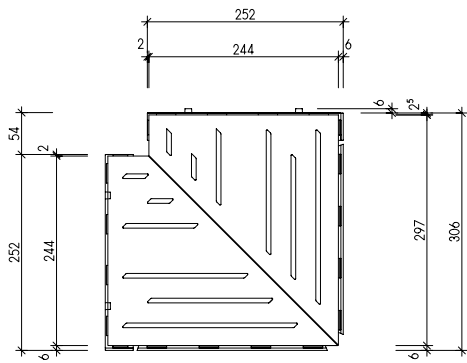

Innenecke · Internal corner

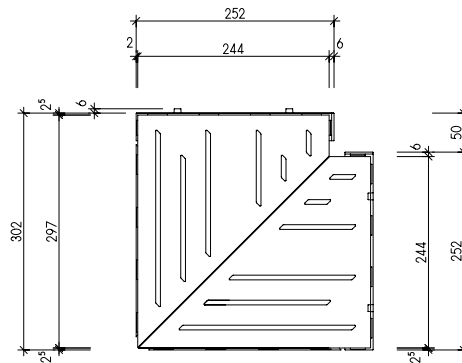

Keramischer Abdeckrost
Ceramic cover grating

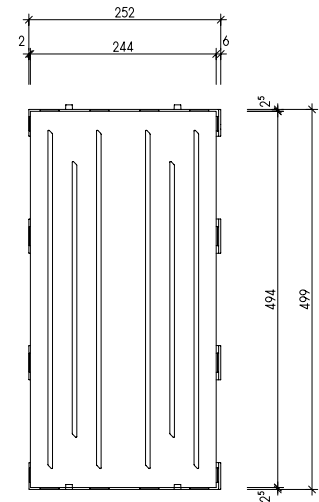

Keramische Rinnenabdeckung · Ceramic channel cover

Quarzit



Ecklösung · corner solution
30 x 30 cm

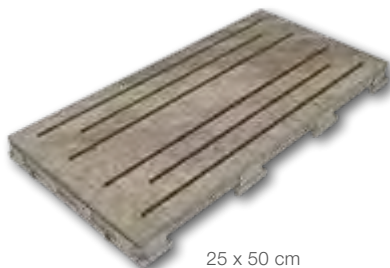

25 x 50 cm

Emotion



Ecklösung · corner solution
30 x 30 cm

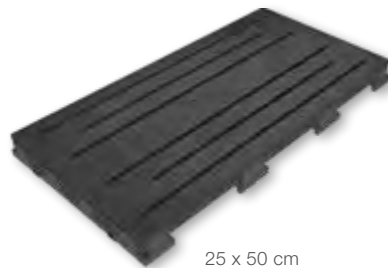

25 x 50 cm

Valley

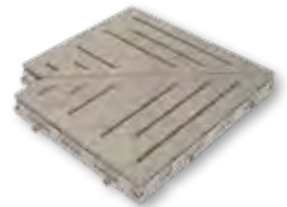

Ecklösung · corner solution
30 x 30 cm



25 x 50 cm

GESTALTEN MIT FORMEN UND FARBEN DESIGN WITH SHAPES AND COLORS

Mit einer großen Auswahl dezimaler und oktametrischer Formate in harmonisch abgestimmten Farbtönen eröffnet AGROB BUCHTAL gestalterische Freiräume. Mosaik-Setzen eigene optische Akzente, Sonderfarben und -formate fördern die Realisierung individueller Entwürfe. Künstlerische Unikate entstehen in Digitaldruck-, Mosaik- oder Wasserstrahltechnik.

With a wide range of decimal and octametric sizes in harmoniously-coordinated colors, AGROB BUCHTAL opens up scope for design. Mosaics set individual visual highlights while special colors and sizes encourage the realisation of individual designs. Unique artistic designs are created using digital printing, mosaic or water jet technology.

- ChromaPlural
- Chroma Pool
- Mosaik
Mosaics
- Beckenumgänge
Pool surrounds

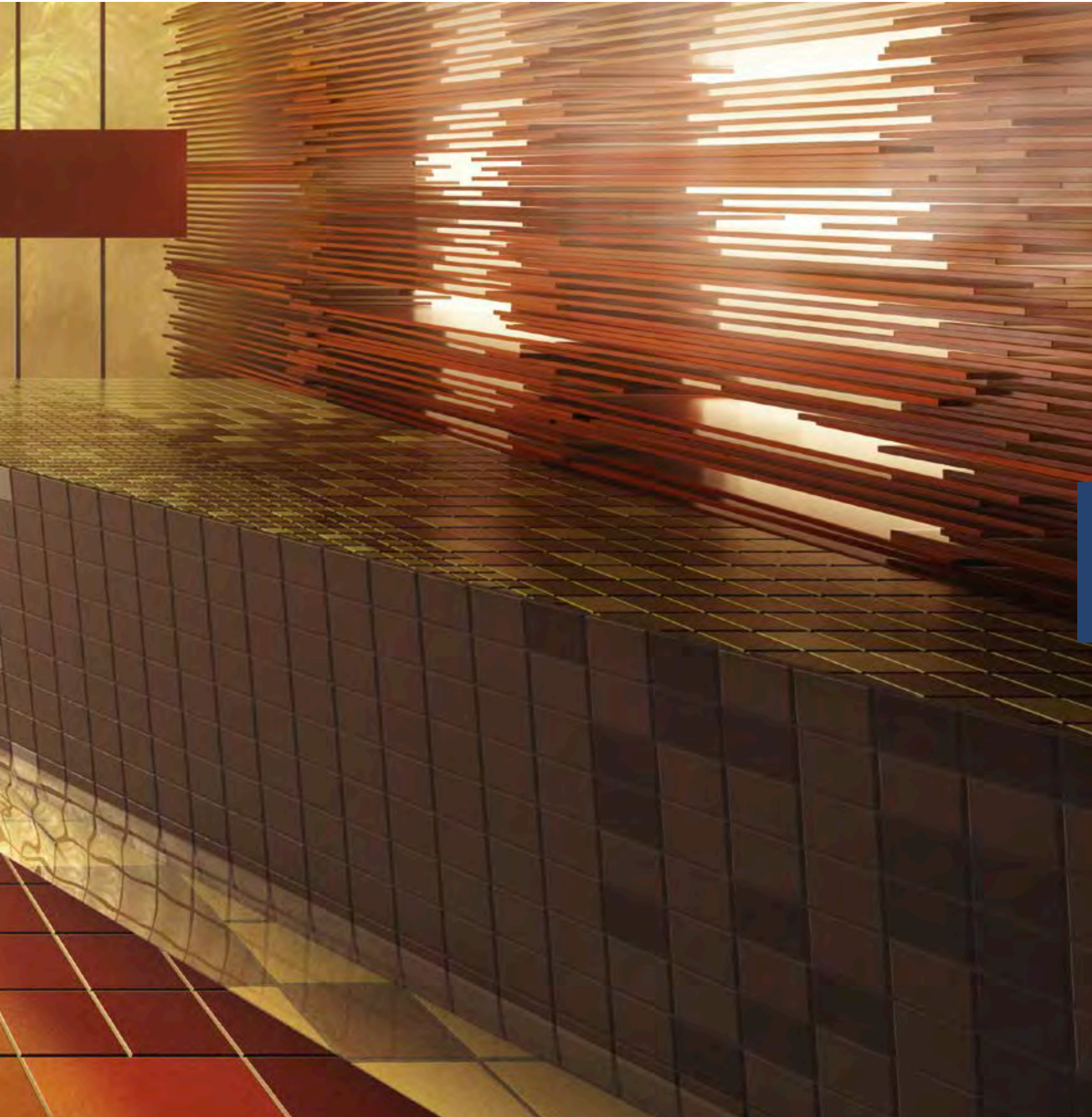



Bäder- und Saunapark AQWA · AQWA Pool and Sauna Park, Walldorf,
Deutschland · Germany / Architekt · Architect: Bauatelier Haas + Hiesch
Photo: IMAGO Walldorf



Im Element: Chroma Pool

Besonders unter Wasser sind die Anforderungen an den „Architektur-Rohstoff“ Keramik groß. Deshalb bietet AGROB BUCHTAL innerhalb des ChromaPlural-Systems das Spezial-Sortiment Chroma Pool. Chroma Pool bündelt alle Erfahrungen im Schwimmbadbau zu einer speziell auf den Unterwasserbereich abgestimmten Produktserie für Architekten und Planer. Standardmäßig wird das vor allem im Beckenbau weit verbreitete Fugenmaß von 6 mm verwendet. Zudem wurden aus der UNICOLOR-Farbpalette von ChromaPlural bestimmte Farbnuancen für Chroma Pool aufgegriffen und durch gängige Farben der Schwimmbadgestaltung erweitert. So wurde die Kontinuität des etablierten Chroma-Schwimmbadprogramms gewahrt und um neue Variationsmöglichkeiten ergänzt.

Elementary: Chroma Pool

As an architectural material and particularly when featured under water, ceramic needs to comply with major demands. Which is why AGROB BUCHTAL offers the special Chroma Pool range within the ChromaPlural system. Chroma Pool bundles all experience gleaned in the area of swimming pool design to form a product series for architects and planners which is tailored to underwater applications. Particularly widespread in pool design, a joint width of 6 mm is used as standard. Certain color nuances from the UNICOLOR range are also picked up on for Chroma Pool and supplemented by typical colors in swimming pool design, thereby maintaining the continuity of the established Chroma swimming pool range while extending it to include new combinations.

Stabilität im Becken: 6 mm Fuge Stability in the pool: 6 mm joint

Physikalische Beanspruchungen führen zu hohen Belastungen im Beckenbereich, die ein spezielles Fugenmaß sinnvoll machen. Die Auslegung auf eine 6 mm Fuge sorgt dabei für maximale Sicherheit.

Physical demands lead to high loads in the pool area which mean a special joint width makes sense. A 6 mm joint guarantees maximum safety.

Sicherheit ohne Kompromisse

























































































Unfallschutz hat in jedem Schwimmbad höchste Priorität – vor allem in besonders rutschgefährdeten Bereichen wie ins Wasser führenden Treppen oder Durchschreitebecken. Darum bietet Chroma Pool auch die Trittsicherheitsklasse der Kategorie „C“. So sind höchste Anforderungen an Gestaltung und Sicherheit kompromisslos und einheitlich umsetzbar.

Uncompromising safety

Accident prevention is attributed maximum priority in any swimming pool – especially in particularly slippery areas such as steps leading into the water or wading pools. This is why Chroma Pool also offers non-slip features in the “C” category, where maximum requirements on standardised design and safety can be realised without compromise.

































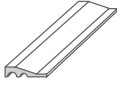









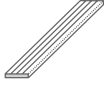
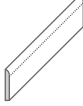
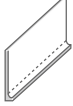

ÜBERSICHT CHROMA POOL (6 mm Fuge): DIE FARBEN DES WASSERS

Wenn es um Farbgestaltung im Poolbereich geht, ist meist Blau die Farbe der Wahl. Chroma Pool bietet darüber hinaus aber auch warme und neutrale Farbtöne aus dem von der Natur inspirierten UNICOLOR-Farbsystem – für variationsreiche Klassiker, individuelle Akzente und ganzheitliche Optik. Insgesamt 35 verschiedene Farben gehören zum Standardlieferprogramm der Pool-Serie.

		UNICOLOR									
Chroma											
		azur aktiv active azure	blau aktiv active blue	türkis aktiv active turquoise	grün aktiv active green	gelb aktiv active yellow	ocker aktiv active ochre	lachs aktiv active salmon	oxidrot aktiv active oxide red	steingrau aktiv active stone grey	sandgrau aktiv active sand grey
											
		azur hell light azure	blau hell light-blue	türkis hell light turquoise	grün hell light green	gelb hell light yellow	ocker hell light ochre	lachs hell light salmon	oxidrot hell light oxide red	steingrau hell light stone grey	sandgrau hell light sand grey
											
	azur mittel medium azure	blau mittel medium blue	türkis mittel medium turquoise	grün mittel medium green	gelb mittel medium yellow	ocker mittel medium ochre	lachs mittel medium salmon	oxidrot mittel medium oxide red	steingrau mittel medium stone grey	sandgrau mittel medium sand grey	
											
	azur dunkel dark azure	blau dunkel dark-blue	türkis dunkel dark turquoise	grün dunkel dark green	gelb dunkel dark yellow	ocker dunkel dark ochre	lachs dunkel dark salmon	oxidrot dunkel dark oxide red	steingrau dunkel dark stone grey	sandgrau dunkel dark sand grey	
											
	neutral 10 aktivweiß active white	neutral 9 weißgrau white-grey	neutral 8 lichtgrau light-grey	neutral 7 kieselgrau pebble-grey	neutral 6 perlgrau pearl grey	neutral 5 basaltgrau basalt-grey	neutral 4 graphitschwarz graphite-black	neutral 3 asphaltschwarz asphalt black	neutral 2 anthrazit anthracite	neutral 1 tiefschwarz deep black	
Chroma non-slip	-/B										
		azur aktiv active azure	azur hell light azure	neutral 10 aktivweiß active white	neutral 1 tiefschwarz deep black						
	-/C										
		azur aktiv active azure	azur hell light azure	azur mittel medium azure	azur dunkel dark azure	blau hell light-blue	blau mittel medium blue	blau dunkel dark-blue			
-/C											
	türkis mittel medium turquoise	grün dunkel dark green	gelb mittel medium yellow	ocker mittel medium ochre	lachs mittel medium salmon	oxidrot mittel medium oxide red	steingrau mittel medium stone grey				
-/C											
	steingrau dunkel dark stone grey	sandgrau hell light sand grey	sandgrau mittel medium sand grey	sandgrau dunkel dark sand grey	neutral 3 asphaltschwarz asphalt black	neutral 7 kieselgrau pebble-grey	neutral 8 lichtgrau light-grey	neutral 10 aktivweiß active white	neutral 1 tiefschwarz deep black		
Chroma unglasiert / unglazed	eben / smooth										
		ocker mittel medium ochre	steingrau mittel medium stone grey	steingrau dunkel dark stone grey	sandgrau hell light sand grey	sandgrau mittel medium sand grey	sandgrau dunkel dark sand grey				
Quantum	Rasterprofil Grid profile										
		neutral 1 tiefschwarz deep black	neutral 3 asphaltschwarz asphalt black	neutral 7 kieselgrau pebble-grey	neutral 8 lichtgrau light-grey	neutral 10 aktivweiß active white					
		<p>➤ Bis auf die Farben Neutral 1 tiefschwarz, aktivweiß und naturweiß handelt es sich um Auftragsfertigungen. Mindestmengen auf Anfrage. With the exception of the colors neutral 1 deep black, active white and natural-white, these are customised productions. Minimum quantities on request.</p>									

OVERVIEW CHROMA POOL (6 mm joint): THE COLORS OF WATER

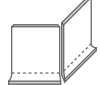
When it comes to color design in pool areas, blue is usually the color of choice. But Chroma Pool also offers warm and neutral colors from the UNICOLOR system inspired by nature – for classics which are rich in variation, individual highlights and comprehensive aesthetic design. The standard range comprises a total of 35 different colors for the pool series.

Zusätzliche Farben · Additional colors	Formate · Sizes				
<div style="display: flex; justify-content: space-around;"> <div style="text-align: center;">  azur 3 azure 3 </div> <div style="text-align: center;">  azur 4 azure 4 </div> <div style="text-align: center;">  azur 5 azure 5 </div> </div> <div style="display: flex; justify-content: space-around; margin-top: 20px;"> <div style="text-align: center;">  blau 3 blue 3 </div> <div style="text-align: center;">  blau 5 blue 5 </div> </div> <p style="margin-top: 20px;">Chroma Kontrastfarben (glänzend) Chroma contrasting colors (glossy)</p> <div style="display: grid; grid-template-columns: repeat(4, 1fr); gap: 10px;"> <div style="text-align: center;">  700 weiß white </div> <div style="text-align: center;">  151 orange orange </div> <div style="text-align: center;">  154 kontrastrot contrasting red </div> <div style="text-align: center;">  152 apfelgrün apple-green </div> <div style="text-align: center;">  717 schwarz black </div> <div style="text-align: center;">  150 zitronengelb lemon-yellow </div> <div style="text-align: center;">  144 intensivblau intense blue </div> <div style="text-align: center;">  153 violett violet </div> </div>	<div style="display: flex; justify-content: space-around;"> <div style="text-align: center;">  Boden-/Wandfliese Floor/Wall tile 6,2 x 25 cm </div> <div style="text-align: center;">  Boden-/Wandfliese Floor/Wall tile 12,5 x 25 cm </div> <div style="text-align: center;">  Boden-/Wandfliese Floor/Wall tile 25 x 50 cm </div> <div style="text-align: center;">  Boden-/Wandfliese Floor/Wall tile 12,5 x 50 cm </div> </div> <div style="display: flex; justify-content: space-around; margin-top: 20px;"> <div style="text-align: center;">  Boden-/Wandfliese Floor/Wall tile 12,5 x 12,5 cm </div> <div style="text-align: center;">  Boden-/Wandfliese Floor/Wall tile 25 x 25 cm </div> <div style="text-align: center;">  Boden-/Wandfliese Floor/Wall tile 25 x 50 cm </div> <div style="text-align: center;">  Boden-/Wandfliese Floor/Wall tile 12,5 x 50 cm </div> </div>	<div style="text-align: right;">  Läufer Strip 12,5 x 25 cm R10/B </div> <div style="text-align: right; margin-top: 20px;">  Läufer Strip 12,5 x 12,5 cm R10/B </div> <div style="text-align: right; margin-top: 20px;">  Ecke Corner 12,5 x 12,5 cm R10/B </div>			
<div style="display: flex; justify-content: space-around;"> <div style="text-align: center;">  blau blue </div> <div style="text-align: center;">  dunkelblau dark-blue </div> <div style="text-align: center;">  kontrastrot contrasting red </div> </div> <div style="display: flex; justify-content: space-around; margin-top: 20px;"> <div style="text-align: center;">  dunkelblau dark-blue </div> <div style="text-align: center;">  kontrastrot contrasting red </div> </div>	<div style="display: flex; justify-content: space-around;"> <div style="text-align: center;">  Bodenfliese Floor tile 12,5 x 12,5 cm -/B -/C </div> <div style="text-align: center;">  Bodenfliese Floor tile 12,5 x 25 cm -/B -/C </div> <div style="text-align: center;">  Bodenfliese Floor tile 25 x 25 cm -/B </div> <div style="text-align: center;">  Residence 25 x 30 cm -/B </div> </div> <div style="display: flex; justify-content: space-around; margin-top: 20px;"> <div style="text-align: center;">  Rasterprofilfliese Grid profile tile 12,5 x 12,5 cm -/B </div> <div style="text-align: center;">  Rasterprofilfliese Grid profile tile 12,5 x 25 cm -/B </div> <div style="text-align: center;">  Rasterprofilfliese Grid profile tile 25 x 25 cm -/B </div> </div>	<div style="text-align: right;">  Sicherheitsriemchen Safety strip tile 6,2 x 25 cm R11V4/C </div> <div style="text-align: right; margin-top: 20px;">  Sockelleiste Skirting 7,9 x 25 cm </div> <div style="text-align: right; margin-top: 20px;">  Kehlsockel Cove skirting 12,5 x 25 cm </div>			
<div style="text-align: center;">  naturweiß natural-white </div>	<div style="display: flex; justify-content: space-around;"> <div style="text-align: center;">  Rasterprofilfliese Grid profile tile 12,5 x 12,5 cm R11/B </div> <div style="text-align: center;">  Boden-/Wandfliese Floor/Wall tile 12,5 x 25 cm R10/A Rasterprofilfliese Grid profile tile 12,5 x 25 cm R11/B </div> <div style="text-align: center;">  Boden-/Wandfliese Floor/Wall tile 25 x 25 cm R10/A Rasterprofilfliese Grid profile tile 25 x 25 cm R11/B </div> <div style="text-align: center;">  Boden-/Wandfliese Floor/Wall tile 25 x 50 cm R10/A Rasterprofilfliese Grid profile tile 25 x 50 cm R11/B </div> </div>	<div style="text-align: right;">  Außenecke External angle (2x) 131 x 125/ 12 x 8 mm </div> <div style="text-align: right; margin-top: 20px;">  Innenecke Internal angle (2x) 119 x 125/ 12 x 8 mm </div>			

➔ Detaillierte Informationen zum Sortiment entnehmen Sie bitte unserem aktuellen Lieferprogramm.
Please refer to our current product range for more detailed information.

ChromaPlural: Farben. Formate. Möglichkeiten.

ChromaPlural: Colors, Sizes, Possibilities.

ChromaPlural eröffnet neue gestalterische Freiheiten für Architekten und Planer. Das System vereint die seit vielen Jahren erfolgreichen Keramikserien Chroma und Plural unter einem Dach und erweitert mit fast unbegrenzten Kombinationsmöglichkeiten das Anwendungsspektrum im Raum.

Vielfalt und Flexibilität in Serie: Die speziell für ChromaPlural entwickelte **UNICOLOR**-Farbpalette besteht aus zehn Farbreihen, die einen Farbkreis aus 50 aufeinander abgestimmten Tönen bilden. Sie ermöglichen kontrastreiche wie harmonische Kombinationen. Sechs Farbräume illustrieren exemplarisch unterschiedliche Farbwirkungen und Anwendungsbereiche von ChromaPlural – vom Farbraum Kühl für klassische Schwimmbad-Architekturen bis hin zum Farbraum Warm für expressive Wellnesslandschaften.

Ob glasiert oder unglasiert, Steingut, Steinzeug oder Feinsteinzeug, ob oktametrische oder dezimale Formate das System ChromaPlural mit der durchgängigen 3-mm-Fuge ist vielseitig im Innen- und Außenbereich einsetzbar.

ChromaPlural opens up new levels of design freedom for architects and planners. The system unites the eternally successful Chroma and Plural ceramic series under a single roof and extends the scope for interior applications offering practically unlimited combination options.

Serial variety and flexibility: specially developed for ChromaPlural, the **UNICOLOR** range of colors comprises ten color series depicting a color circle of 50 co-ordinated shades which enable both contrasting and harmonious combinations. Six color spheres provide exemplary illustrations of various color effects and areas of application made possible by ChromaPlural – from Cool for classic swimming pool designs to Warm for expressive spa landscapes.

Whether glazed or unglazed, earthenware, stoneware or porcelain stoneware, octametric or decimal sizes – the ChromaPlural system featuring a 3 mm joint throughout enables versatile applications in indoor and outdoor areas.

PERFEKT IM POOL

ChromaPlural bietet Planern und Architekten damit ein umfangreiches Instrumentarium, den Herausforderungen im Umgang mit dem anspruchsvollen Element Wasser zu begegnen. Neben den variationsreichen Möglichkeiten der Farbgestaltung vom Kleinst- bis zum Großformat sind es vor allem zwei spezielle Produktmerkmale, die ChromaPlural für Pools und Spas prädestinieren: Mit der schadstoffabbauenden **Hytect**-Technologie bietet AGROB BUCHTAL Keramikoberflächen, die effektiv gegen Schimmel und Bakterien wirken und extrem reinigungsfreundlich sind. Hinzu kommt das GRIP-Gütesiegel, das die verschiedenen, gesetzlich vorgeschriebenen Trittsicherheiten in Schwimmbädern garantiert.

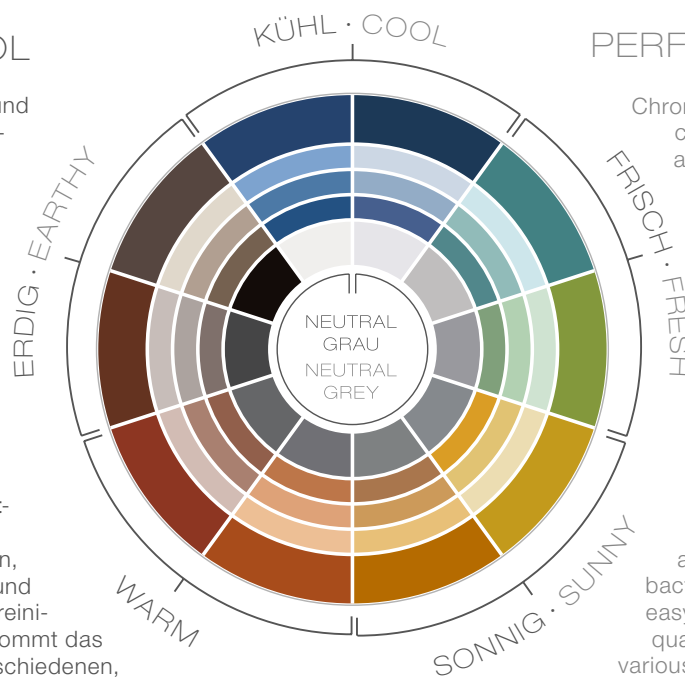

PERFECT IN THE POOL

ChromaPlural therefore represents a comprehensive tool for planners and architects in complying with the challenges associated with water as a complex element. Apart from the myriad possibilities offered by color design, ranging from mini to maxi sizes, there are two special product features which make ChromaPlural particularly predestined for pool and spa applications: in the form of its de-polluting **Hytect** technology, AGROB BUCHTAL offers ceramic surfaces which are effective against fungus and bacteria as well as being extremely easy to clean. Add to this the GRIP quality mark which guarantees the various non-slip features in swimming pools as specified by law.



3D-Rendering, Entwurf von · Design by: arkMILL, Kerava, Finnland · Finland

Passgenau: Formate und Fugen Perfect fit: sizes and joints

Zwei Maßsysteme in einem Formatbaukasten: ChromaPlural bietet sowohl dezimale als auch oktametrische Formate in verschiedenen Dimensionen und mit dem passenden Fugenmaß. Damit wird eine variationsreiche, raumübergreifende Gestaltung von Wand- und Bodenflächen möglich. Ein Programm bietet Lösungen für alle Flächen: Alle Produkte einer Formatwelt sind untereinander kompatibel. Das Angebot reicht von Mosaiken im 1 x 1 cm-Format, über 6,2 cm schmale Riemchen in verschiedenen Längen bis hin zu Großformaten in 50 x 100 cm. Darüber hinaus realisiert AGROB BUCHTAL Sonderformate nach Kundenwunsch. Für Präzision im Detail sorgt bei allen Produkten des ChromaPlural-Systems die schmale Fugenbreite von 3 mm.

In der speziell für den Beckenbau konzipierten Serie Chroma Pool ist hingegen die 6 mm Fuge das Maß der Wahl, um den hier vorherrschenden besonderen Belastungen gerecht zu werden. Die breitere, aber stabilere Fuge ermöglicht zudem einen durchgängigen Anschluss an spezielle Bäderformteile wie große Beckenkopfsteine.

Two units of measurement in a single size module: ChromaPlural offers both decimal and octametric sizes in various dimensions and with the corresponding joint width. This permits comprehensive wall and floor designs which are rich in variation. A single range offers solutions for all areas as all products in a given size range are compatible. The choice ranges from mosaics in 1 x 1 cm, through slim 6.2 cm strip tiles of various lengths to large 50 x 100 cm sizes. AGROB BUCHTAL also realises special sizes to customer specifications. Precision down to the very last detail is ensured by the slim joint width of 3 mm displayed by all ChromaPlural products.

Specially developed for pool design, the Chroma Pool series features a 6 mm joint in order to comply with the particular loads prevailing in this area. This wider and more stable joint also permits comprehensive connections to special moulded pool parts such as large pool edge systems.



3D-Rendering, Entwurf von · Design by:
4a Architekten, Stuttgart, Deutschland · Germany

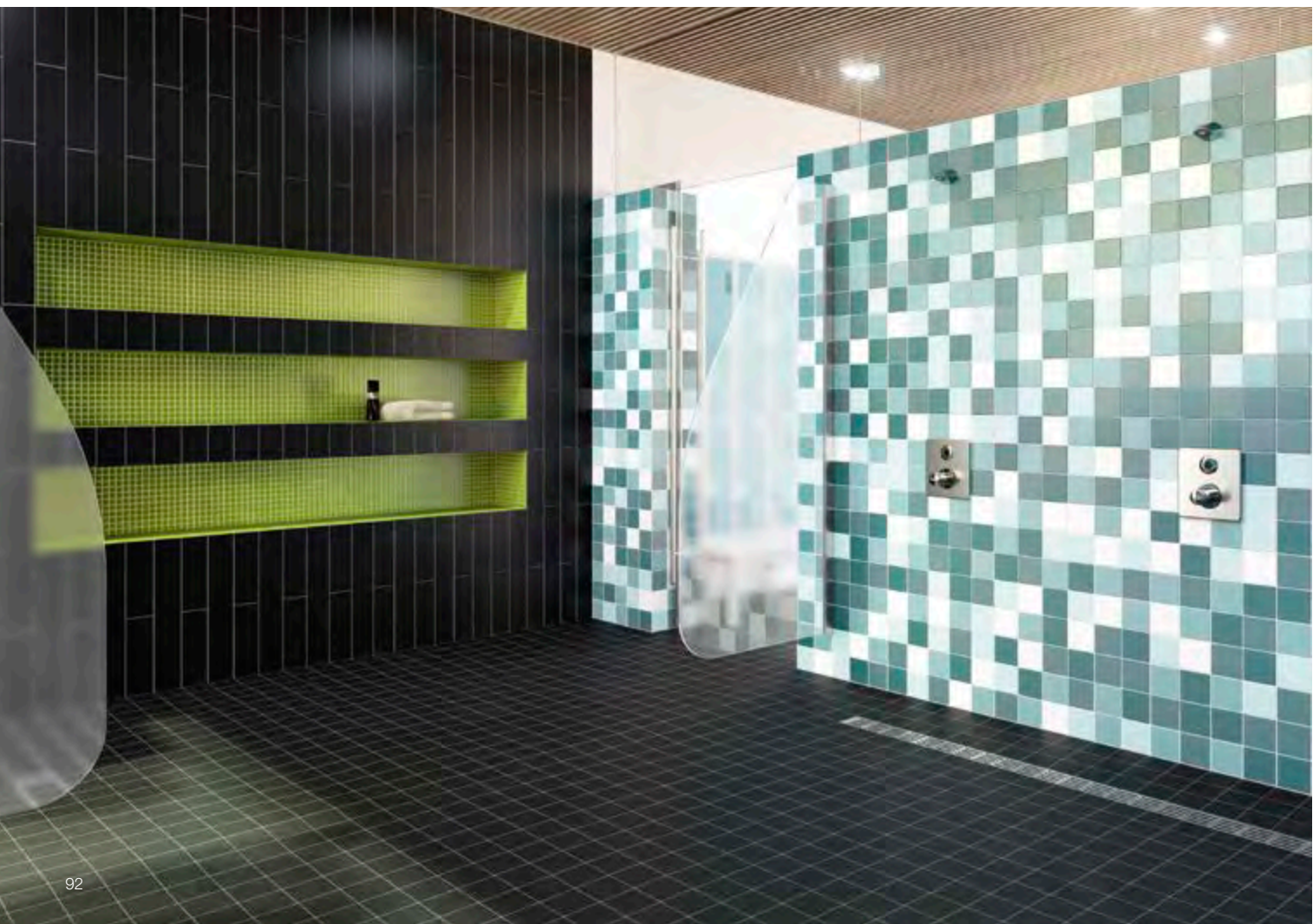

Dezimale Formate Decimal sizes

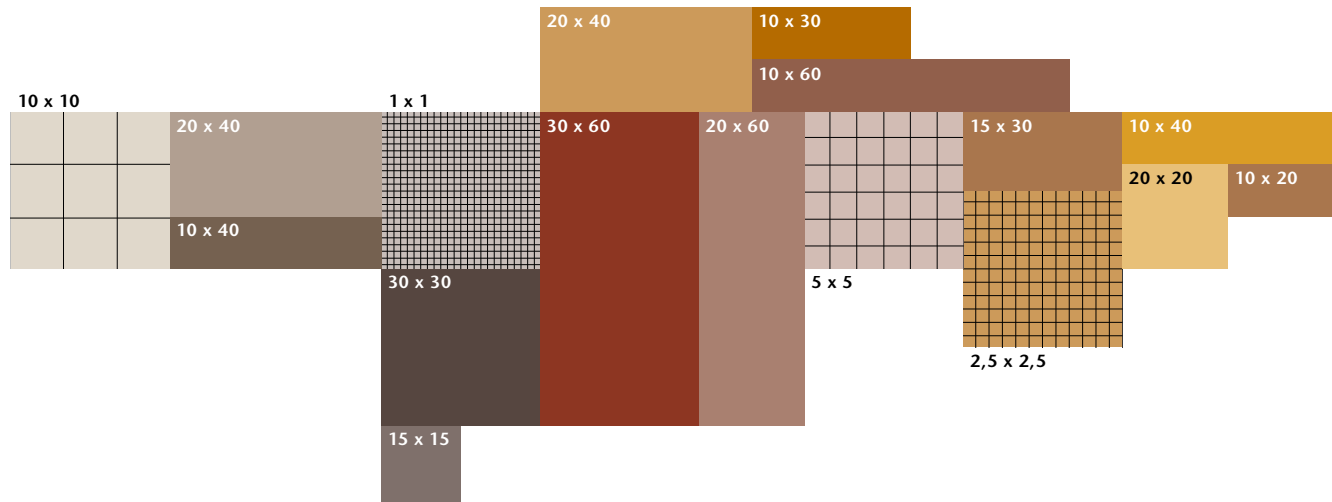

Im dezimalen Maßsystem umfasst das Angebot von ChromaPlural 15 verschiedene Formate – für alle 50 Farbtöne der Serie.

In the decimal measure, the range of ChromaPlural comprises 15 different formats – for all the 50 shades of the series.

Oktametrische Formate Octametric sizes

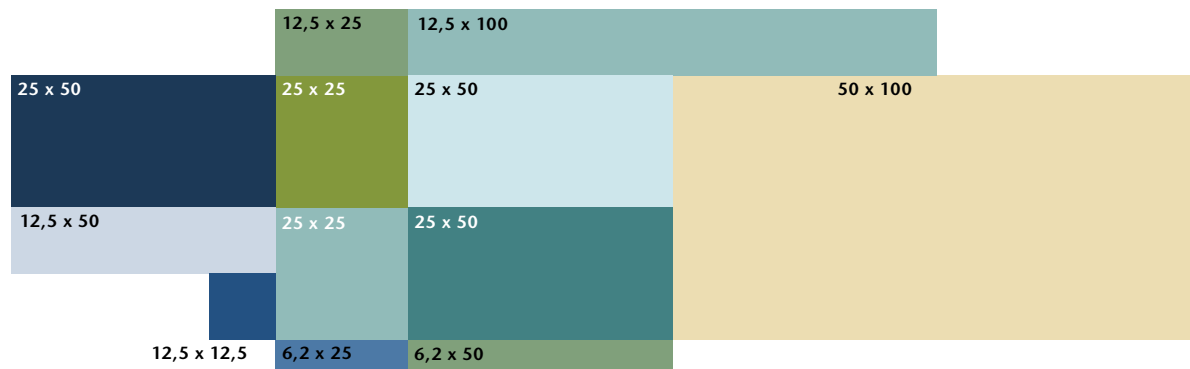

Der oktametrische Formatbaukasten besteht standardmäßig aus 9 verschiedenen Maßkombinationen, in denen die Fliesen unabhängig vom gewählten UNICOLOR-Farbtönen geliefert werden können.

The standard modular system of octametric formats consists of 9 different combinations of sizes in which the tiles can be supplied independent of the chosen UNICOLOR shade.



Gestalten mit neuen Formaten Designing with new sizes

Elegante Alternative zum klassischen Format 12,5 x 25 cm: Für die Beckenauskleidung bietet AGROB BUCHTAL ein größeres Querformat mit 25 x 50 cm und das schlanke Riegelformat 12,5 x 50 cm. Damit lässt sich der aktuelle Trend zu größeren Formaten im Beckenumgang auch auf das Becken übertragen. Optisch vorteilhaft wirken der minimierte Fugenteil und das damit vergrößerte, durchgängige Raster – es entsteht ein geschlossener Gesamteindruck. AGROB BUCHTAL liefert dabei alle Komponenten vom Beckenumgang über das Beckenkopfsystem bis hin zur Beckenauskleidung aus einer Hand.

An elegant alternative to the classic 12.5 x 25 cm size: AGROB BUCHTAL offers a larger horizontal size with 25 x 50 cm for pool walls and the slim 12.5 x 50 cm strip size for pool floors. Enabling the current trend towards larger sizes in the pool surround to be transferred to the pool, too. The minimum number of joints giving rise to an enlarged, consistent pattern also has a visual advantage and conveys a conclusive overall impression. From the pool surround, through to the pool edge system and pool interior, AGROB BUCHTAL supplies all components from a single source.



Beckenauskleidung mit herkömmlicher kleinformatiger Keramik
Pool walls using standard small-size ceramic tiles

NEU · NEW

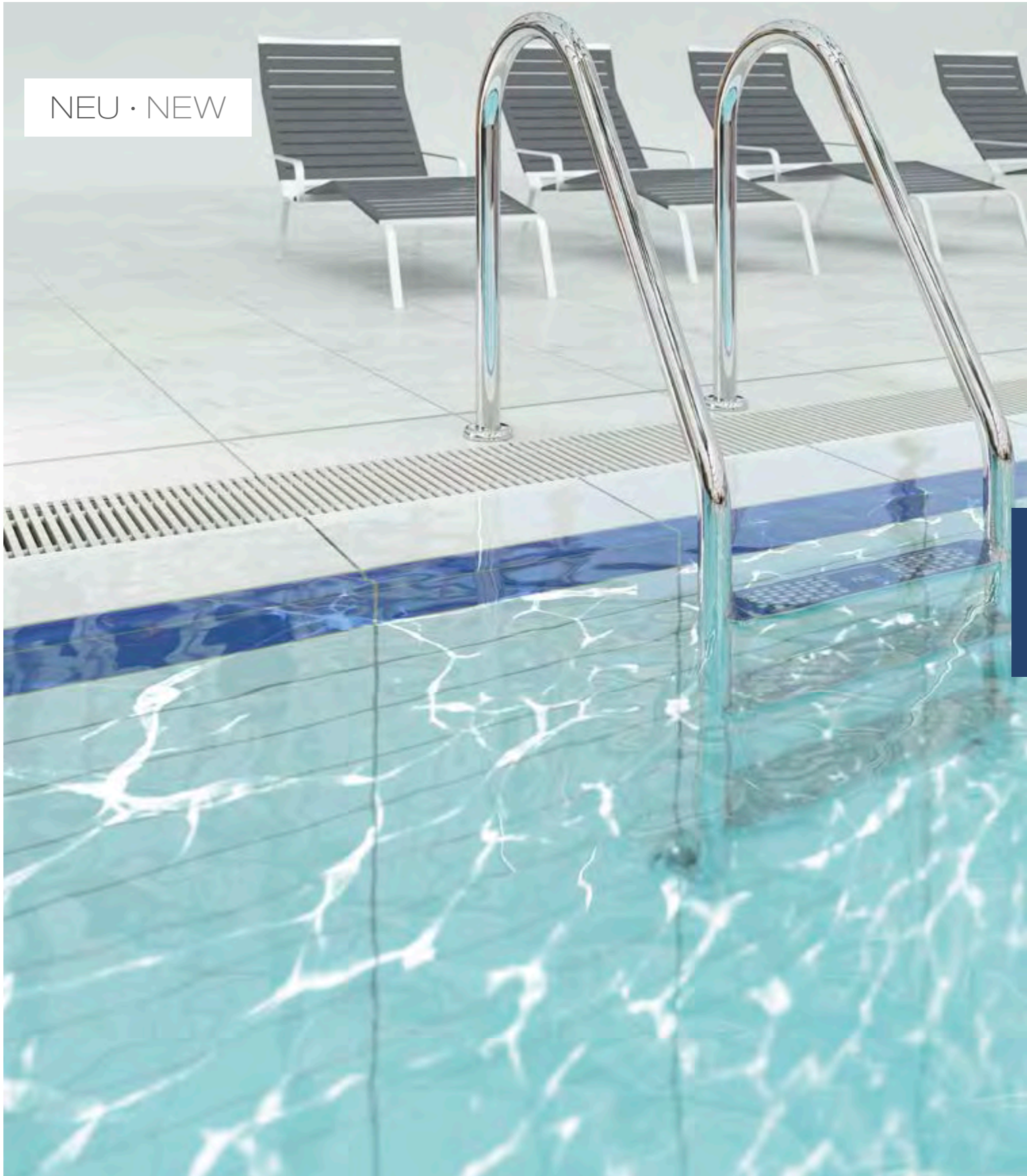

































Neu: elegante Gestaltung mit Riegelformaten und geringem Fugenanteil
New: elegant design with strip formats and minimum number of joints











ÜBERSICHT CHROMAPLURAL (3 mm Fuge)

OVERVIEW CHROMAPLURAL (3 mm joint)

UNICOLOR

Chroma Plural Plural non-slip	 azur aktiv active azure	 blau aktiv active blue	 türkis aktiv active turquoise	 grün aktiv active green	 gelb aktiv active yellow	 ocker aktiv active ochre	 lachs aktiv active salmon	 oxidrot aktiv active oxide red	 steingrau aktiv active stone grey	 sandgrau aktiv active sand grey
	 azur hell light azure	 blau hell light-blue	 türkis hell light turquoise	 grün hell light green	 gelb hell lightat yellow	 ocker hell light ochre	 lachs hell light salmon	 oxidrot hell light oxide red	 steingrau hell light stone grey	 sandgrau hell light sand grey
	 azur mittel medium azure	 blau mittel medium blue	 türkis mittel medium turquoise	 grün mittel medium green	 gelb mittel medium yellow	 ocker mittel medium ochre	 lachs mittel medium salmon	 oxidrot mittel medium oxide red	 steingrau mittel medium stone grey	 sandgrau mittel medium sand grey
	 azur dunkel dark azure	 blau dunkel dark-blue	 türkis dunkel dark turquoise	 grün dunkel dark green	 gelb dunkel dark yellow	 ocker dunkel dark ochre	 lachs dunkel dark salmon	 oxidrot dunkel dark oxide red	 steingrau dunkel dark stone grey	 sandgrau dunkel dark sand grey
	 neutral 10 aktivweiß active white	 neutral 9 weißgrau white-agrey	 neutral 8 lichtgrau light-grey	 neutral 7 kieselgrau pebble-grey	 neutral 6 perlgrau pearl grey	 neutral 5 basaltgrau basalt-grey	 neutral 4 graphitschwarz graphite-black	 neutral 3 asphaltschwarz asphalt black	 neutral 2 anthrazit anthracite	 neutral 1 tiefschwarz deep black

Chroma non-slip	 azur aktiv active azure	 azur dunkel dark azure	 blau dunkel dark-blue	 grün mittel medium green	 gelb mittel medium yellow	 oxidrot mittel medium oxide red	 steingrau aktiv active stone grey	 steingrau mittel medium stone grey	 sandgrau aktiv active sand grey	 sandgrau mittel medium sand grey
	 azur hell light azure	 blau hell light-blue	 türkis mittel medium turquoise	 grün dunkel dark green	 ocker mittel medium ochre		 steingrau hell light stone grey	 steingrau dunkel dark stone grey	 sandgrau hell light sand grey	 sandgrau dunkel dark sand grey
	 azur mittel medium azure	 blau mittel medium blue			 lachs mittel medium salmon					
	 neutral 10 aktivweiß active white	 neutral 9 weißgrau white-grey	 neutral 8 lichtgrau light-grey	 neutral 7 kieselgrau pebble-grey	 neutral 6 perlgrau pearl grey	 neutral 5 basaltgrau basalt-grey	 neutral 4 graphitschwarz graphite-black	 neutral 3 asphaltschwarz asphalt black	 neutral 2 anthrazit anthracite	 neutral 1 tiefschwarz deep black

Chroma unglasiert/ unglazed Quantum	 ocker mittel medium ochre	 steingrau mittel medium stone grey	 steingrau dunkel dark stone grey	 sandgrau hell light sand grey	 sandgrau mittel medium sand grey	 sandgrau dunkel dark sand grey	 neutral 1 tiefschwarz deep black	 neutral 3 asphaltschwarz asphalt black	 neutral 7 kieselgrau pebble-grey	 neutral 8 lichtgrau light-grey
										 neutral 10 aktivweiß active white

Plural unglasiert/ unglazed	 blau dunkel dark-blue	 ocker mittel medium ochre	 sandgrau mittel medium sand grey	 sandgrau dunkel dark sand grey	 neutral 1 tiefschwarz deep black	 neutral 3 asphaltschwarz asphalt black
--------------------------------	--	--	---	---	--	---

Zusätzliche Farben · Additional colors

Kontrastfarben Chroma (glänzend)
Chroma contrasting colors (glossy)

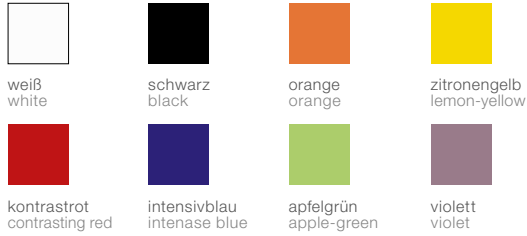

Plural Kontrastfarben
Plural contrasting colors

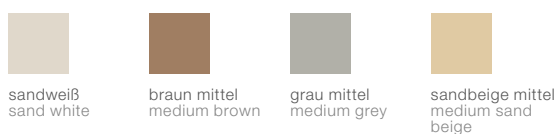
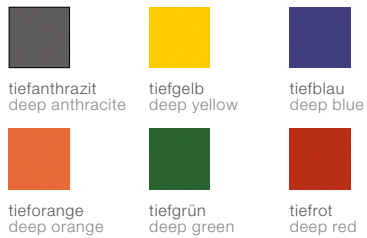

Vielfalt schafft Freiheit
Variety creates scope for freedom.

Die insgesamt 50 aufeinander abgestimmten Farbtöne des UNICOLOR-Farbsystems sind in den Ausführungen glasiert, non-slip oder – für ausgewählte Farben – auch als unglasierte Varianten erhältlich. Darüber hinaus bietet AGROB BUCHTAL weitere Kontrast- und Ergänzungsfarben an.

The 50 color-coordinated shades of the UNICOLOR color system are available as glazed, non-slip or unglazed (for selected colors) variants. AGROB BUCHTAL also offers additional contrasting and supplementary colors.

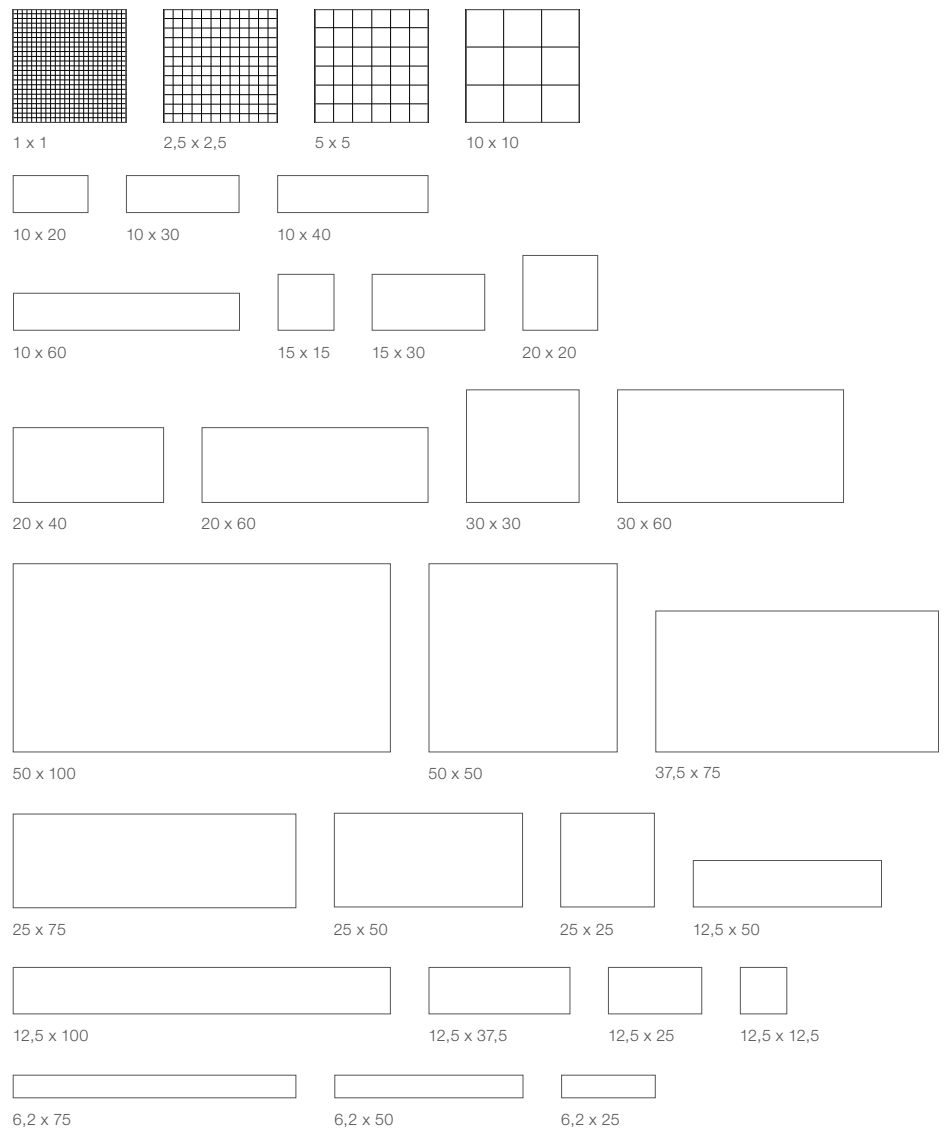

➔ Detaillierte Informationen zum Sortiment entnehmen Sie bitte unserem aktuellen Lieferprogramm.
Please refer to our current product range for more detailed information.

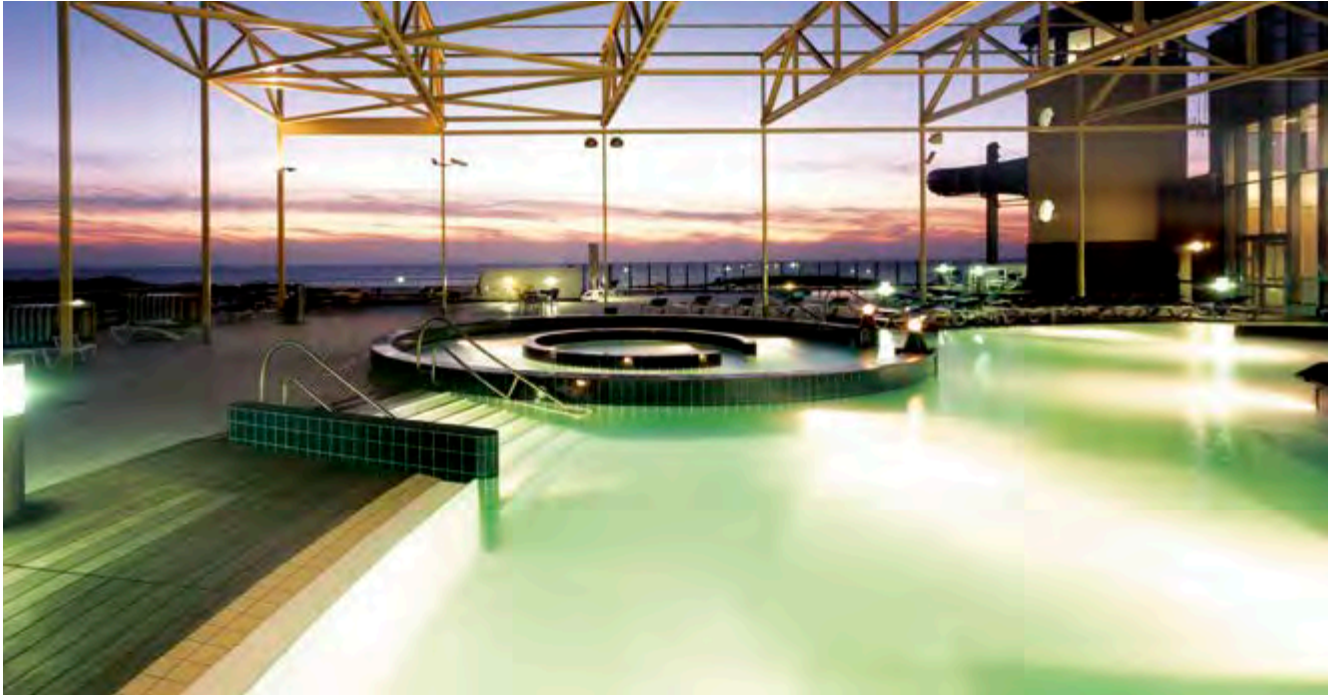

Gezeitenland, Borkum, Deutschland · Germany
Architekt · Architect: de Witt, Janßen + Partner, Bad Zwischenahn, Deutschland · Germany
Photo: Stephan Brendgen



Himlabadet, Sundsvall, Schweden · Sweden
Architekt · Architect: PP Arkitekter, Göteborg, Schweden · Sweden



Südbad, Bremen, Deutschland · Germany
Architekt · Architect: Planteam Ruhr, Gelsenkirchen, Deutschland · Germany
Photo: Veit S. Müller



Sportzentrum Rozengarde · Rozengarde Sports Centre, Doetinchem, Niederlande · The Netherlands
Architekt · Architect: Duoplan Architecten, Doetinchem · Photo: Marcel van der Burg

Dekorative Details: Mosaik Decorative details: mosaics

Mit Mosaikfliesen lassen sich dekorative Gestaltungskonzepte auch im Kleinformat umsetzen. Zusätzlich zum Sortiment im ChromaPlural-System bietet der Mosaikspezialist Jasba, eine Schwestermarke von AGROB BUCHTAL, ein umfangreiches Programm mit kräftigen Farben und außergewöhnlichen Formaten für den Schwimmbad- und Wellnessbereich.

Ob AGROB BUCHTAL oder Jasba: Alle Mosaik erfüllen die hohen Standards in puncto Trittsicherheit und Hygiene – auch in Unterwasser-, Dauernassbereichen sowie Dampfsaunen. Hier kommen die Vorteile der thermoplastischen Verklebung zum Tragen. Dank dieser neuartigen Verarbeitungsweise – mikrobiologisch und bauphysikalisch zertifiziert – entsprechen die Mosaik allen Anforderungen im und um das Becken. Zudem wird das Verlegen auch an komplexen Stellen wie Säulen oder Rundungen durch das rückseitig verklebte Gitter gegenüber der sonst üblichen vorderseitigen Folienverklebung extrem vereinfacht.

Mosaic tiles can be used to achieve even the smallest decorative design concepts. In addition to the range in the ChromaPlural system, the mosaic specialist Jasba – a sister brand to AGROB BUCHTAL – also offers an extensive range of vibrant colors and unusual sizes for the swimming pool and spa segment.

Whether AGROB BUCHTAL or Jasba: all mosaics comply with the high standards regarding non-slip and hygiene features – even underwater and in areas permanently exposed to water as well as steam saunas. This is where the advantages of thermoplastic glueing come to bear. Thanks to this innovative process which is microbiologically and structurally certified, the mosaics satisfy all requirements in and around the pool. What's more, installation even in complex areas such as columns or curves is significantly facilitated by the mesh glued to the back as opposed to the more conventional film bonding on the front.



Drammensbadet, Drammen, Norwegen · Norway
Architekt · Architect: NUNO Arkitektur, Oslo, Norwegen · Norway
Photo: Espen Gronli

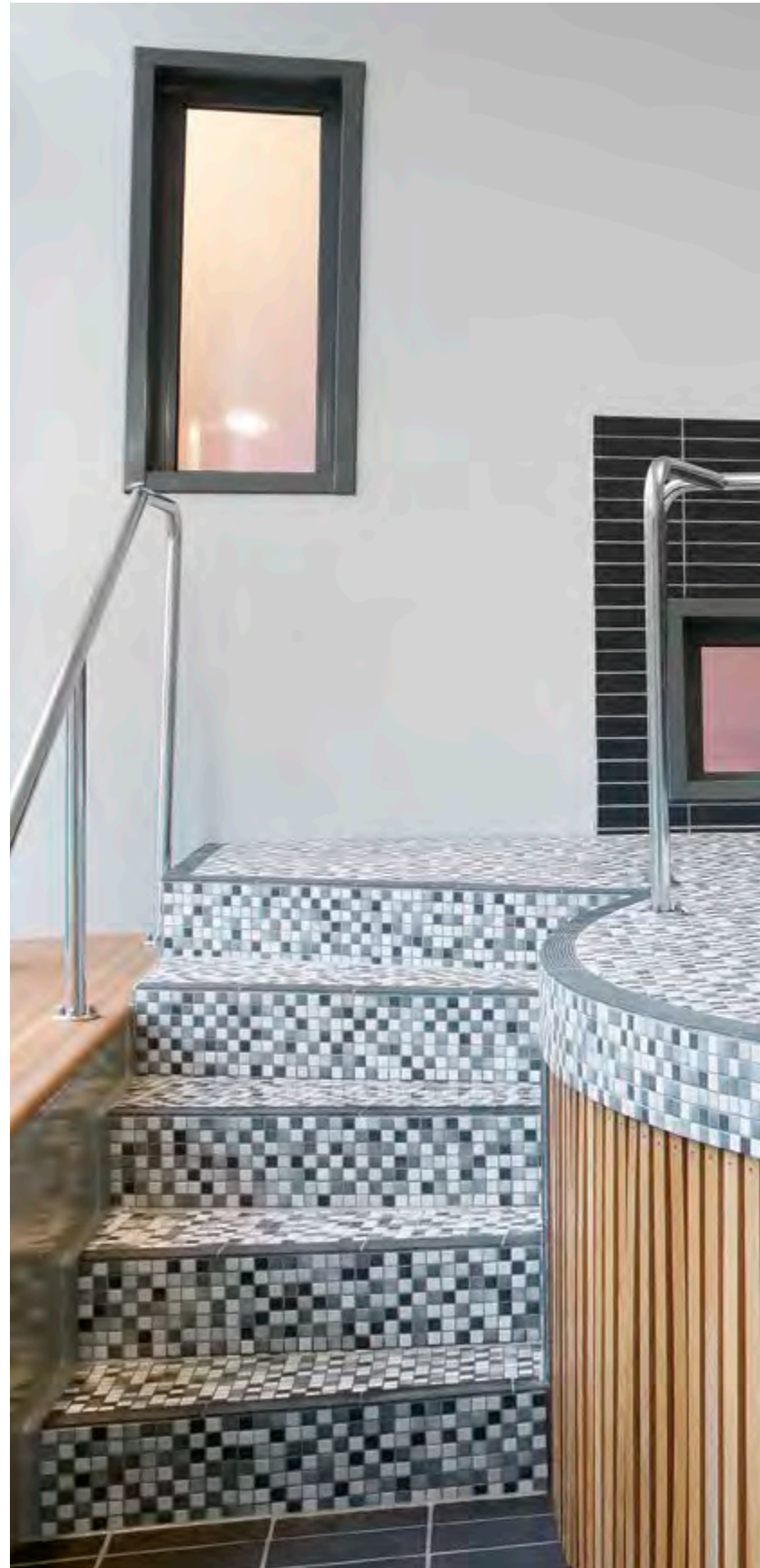



ChromaPlural im Kleinstformat · ChromaPlural in miniature

Von 1 x 1 cm bis 5 x 5 cm: Die Qualitäten des ChromaPlural-Systems entfalten sich auch im Mosaik-Maßstab. Die sechs aufeinander abgestimmten Farbräume des UNICOLOR-Farbsystems eröffnen vielfältige Kombinationsmöglichkeiten und trittsichere Ausführungen erweitern das Einsatzspektrum vom Wand- auf den Bodenbereich.

From 1 x 1 cm to 5 x 5 cm: the qualities of the ChromaPlural system are also revealed in the mosaic scale. The six co-ordinated color spheres of the UNICOLOR color system give rise to multiple combination possibilities while non-slip designs extend the range of applications from walls to include floors.



Privatschwimmbekken · Private swimming pool, Jakarta, Indonesien · Indonesia
Architekt · Architect: sonybudiono Architect



Formate · Sizes

1 x 1 cm

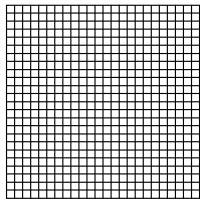

2,5 x 2,5 cm

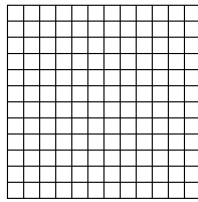

5 x 5 cm

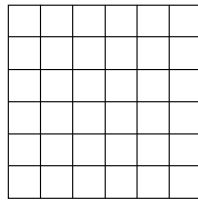

rückseitig
thermoplastisch
verklebt



thermoplastic
bonding on
reverse side



Farben · Colors

Mischerlegtes Mosaik · Mosaic mix 1 x 1 cm

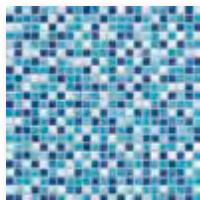

Farbraum kühl*
Color sphere cool*

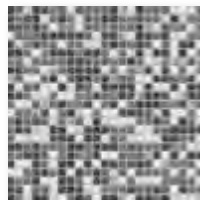

Farbraum neutral*
Color sphere neutral*

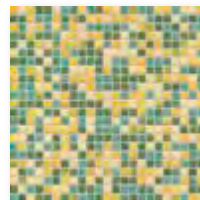

Farbraum frisch
Color sphere fresh



Farbraum warm
Color sphere warm



Farbraum sonnig
Color sphere sunny



Farbraum erdig
Color sphere earthy

Mischerlegtes Mosaik · Mosaic mix 2,5 x 2,5 cm

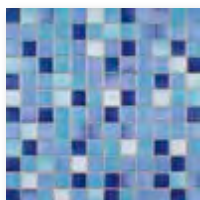

Farbraum kühl*
Color sphere cool*



Farbraum neutral*
Color sphere neutral*

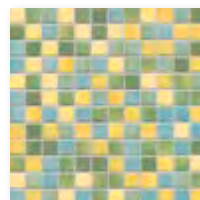

Farbraum frisch*
Color sphere fresh*

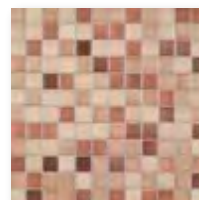

Farbraum warm*
Color sphere warm*



Farbraum sonnig*
Color sphere sunny*



Farbraum erdig*
Color sphere earthy*

Mischerlegtes Mosaik · Mosaic mix 5 x 5 cm



Farbraum kühl*
Color sphere cool*

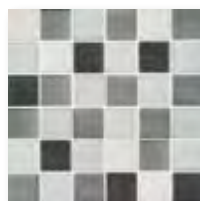

Farbraum neutral*
Color sphere neutral*

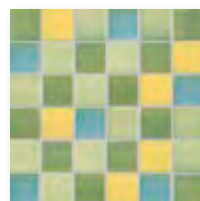

Farbraum frisch*
Color sphere fresh*

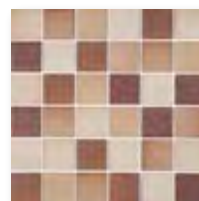

Farbraum warm*
Color sphere warm*



Farbraum sonnig*
Color sphere sunny*

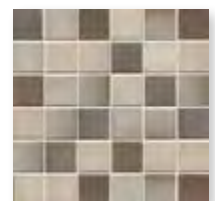

Farbraum erdig*
Color sphere earthy*

* Auch in trittsicheren Varianten R10/B erhältlich
* Also available in non-slip R10/B designs.



Skien Fritidspark, Moflatveien, Skien, Norge · Norway
Arkitekt · Architect: Arkitektkontoret Nils Tveit AS · Photo: Tom Riis



Freizeitbad Wesavi · Wesavi recreational pool, Nienburg, Deutschland · Germany
Architekt · Architect: janßen bär partnerschaft mbB, Bad Zwischenahn, Deutschland · Germany
Photo: Jochen Stüber



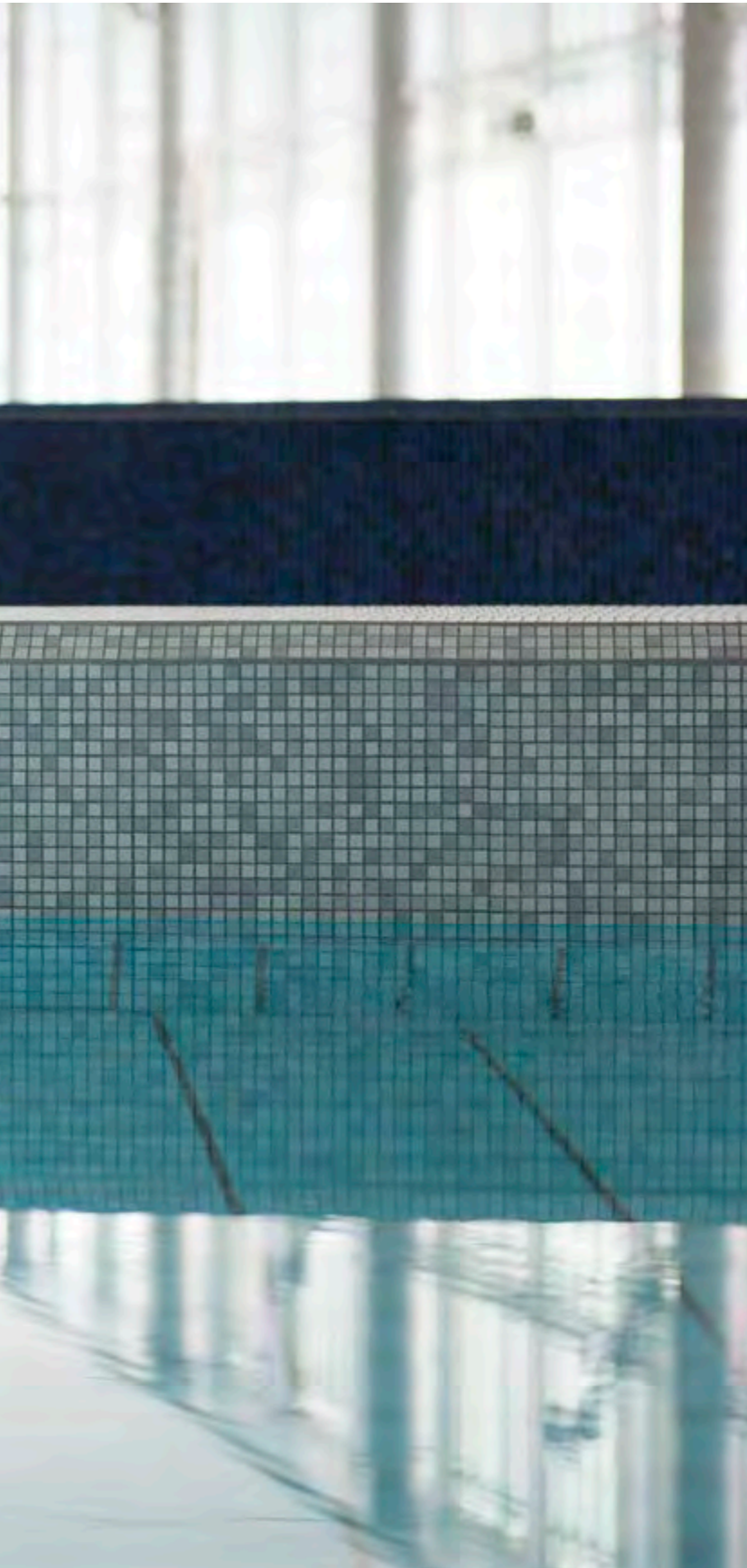

Brillante Ergänzung Bright features

Seit der Antike dienen Mosaik in der keramischen Raumgestaltung dem Ausdruck individueller Kreativität. Die Kollektionen unseres auf Mosaik spezialisierten Schwesterunternehmens Jasba sind ideal geeignet, diese Funktion auch im Bäderbau zu erfüllen. Mit ihrer brillanten, bisweilen verspielten Farbigkeit und dem Formatreichtum vom Mini-mosaik 1 x 1 cm über 2 x 2 bis hin zu 5 x 5 cm bieten sich Jasba-Mosaik als perfekte Ergänzung der Bäderkeramik von AGROB BUCHTAL an – für organische Rundungen und individuell abgestufte Farbverläufe. Sie schaffen maximale planerische Freiheit, vor allem bei der Gestaltung atmosphärisch ansprechender Wellnessbereiche, und bieten zugleich die Sicherheit erstklassiger Produktqualität made in Germany. Dauerhafte Haltbarkeit, auch unter Wasser, ist durch die rückseitige thermoplastische Verklebung gewährleistet.

Since ancient times, mosaics in ceramic indoor design have served as an expression of individual creativity. The collections offered by Jasba, our sister company specialising in mosaics, are also eminently suitable for complying with this function in the area of pool design. With their bright, occasionally playful colorfulness and wide range of sizes comprising mini mosaics of 1 x 1 cm through 2 x 2 cm to 5 x 5 cm, Jasba mosaics perfectly supplement pool ceramics offered by AGROB BUCHTAL – including organic curves and individual color gradients. They enable maximum freedom of design, particularly in the realisation of atmospherically appealing wellness areas, while offering the safety of first-class product quality made in Germany. Lasting durability, even under water, is guaranteed by the thermoplastic bonding on the reverse.

Jasba 



Aquarama, Kristiansand, Norwegen · Norway
Architekt · Architect: Asplan Viak, Kristiansand
Photo: Anders Martinsen

Mosaik Plus: Fresh & Loop von Jasba Mosaics and more: Fresh & Loop by Jasba

Jasba hat sich seit Jahrzehnten auf die Produktion von qualitativ hochwertigen Mosaiken spezialisiert. Das Lieferprogramm umfasst eine enorme Auswahl an verschiedensten Farben und Formaten bis hin zum Rundmosaik. Insbesondere mit den Serien „Fresh“ und „Loop“ lassen sich im Schwimmbad ausdrucksstarke gestalterische Akzente setzen. Dank der „Secura“-Oberflächen verbindet sich individuelle Gestaltung mit geprüfter Trittsicherheit. Mit Jasba-Mosaiken gestaltete Schwimmbäder und Spas finden Sie im Kapitel „Werkberichte“ ab Seite 126. Das gesamte Jasba-Produktprogramm finden Sie auf www.jasba.de.

Jasba has specialised in the production of high-quality mosaics for decades. The product range comprises an extensive selection of colors and sizes through to circular mosaics. Expressive design highlights are possible in swimming pools using the “Fresh” and “Loop” series in particular. Thanks to the “Secura” coating, individual design is now combined with certified non-slip features. Swimming pools and spas featuring Jasba mosaics can be found in the section on “Work Reports” from page 126. The complete Jasba product range is available at www.jasba.de.



Formate · Sizes Jasba-FRESH

2 x 2 cm

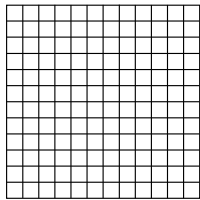

5 x 5 cm

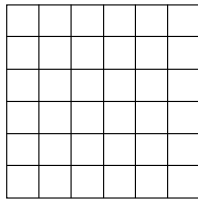

Trittsichere Varianten in ausgewählten Farben auch in 5 x 5 cm erhältlich
Non-slip variants in selected colors also available in 5 x 5 cm

Farben · Colors Jasba-FRESH

Mosaik · Mosaic 2 x 2 cm*

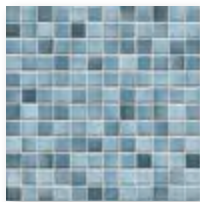

denim blue-mix
glänzend · glossy



light-blue-mix
glänzend · glossy

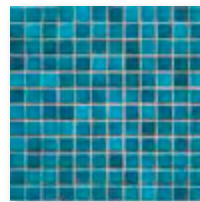

pacific blue-mix
glänzend · glossy

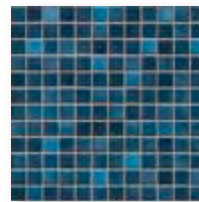

midnight blue-mix
glänzend · glossy

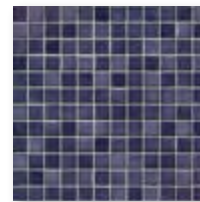

vivid violet-mix
glänzend · glossy

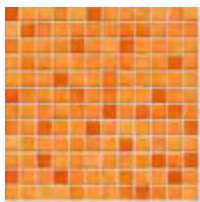

sunset orange-mix
glänzend · glossy

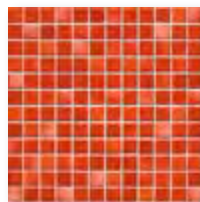

coral-red-mix
glänzend · glossy

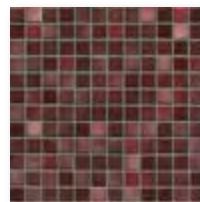

mystic red-mix
glänzend · glossy



lime green-mix
glänzend · glossy



sunshine yellow-mix
glänzend · glossy

Dekor Farbverlauf**
Color gradient decor**
aqua, glänzend · glossy

* Alle Farben sind auch in trittsicheren Varianten R10/B erhältlich
* All colors are also available in non-slip R10/B designs.

➔ Weitere Farben finden Sie im Jasba-Lieferprogramm unter www.jasba.de
Additional colors in the Jasba product range are available at www.jasba.de.

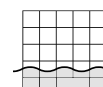

rückseitig
thermoplastisch verklebt
thermoplastic
bonding on reverse side

Formate · Sizes Jasba-LOOP

Ø 1 cm

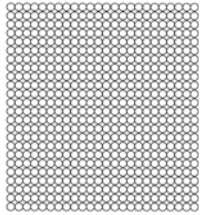

Ø 2 cm

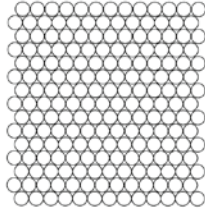

Farben · Colors Jasba-LOOP

Mosaik · Mosaic Ø 1 cm*



aquablau hell
light aqua blue
glänzend · glossy

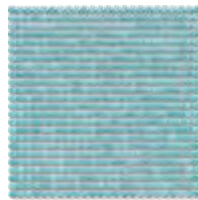

aquablau
aqua blue
glänzend · glossy

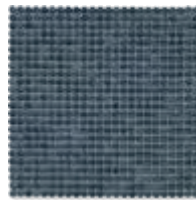

stahlblau
steel blue
glänzend · glossy

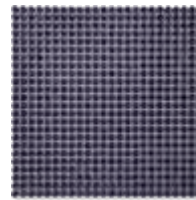

dunkelviolet
dark violet
glänzend · glossy



seegrün
sea green
glänzend · glossy

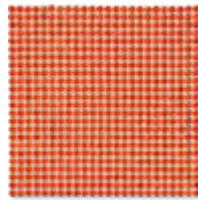

korallenrot
coral-red
glänzend · glossy

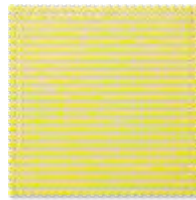

zitronengelb
lemon-yellow
glänzend · glossy

Mosaik · Mosaic Ø 2 cm*



arktisweiß
arctic white
glänzend · glossy



nachtschwarz
night black
glänzend · glossy

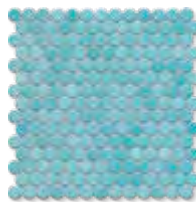

aquablau
aqua blue
glänzend · glossy



seegrün
sea green
glänzend · glossy



aquablau hell
light aqua blue
glänzend · glossy

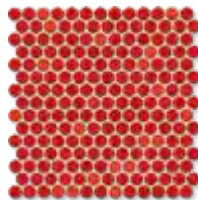

korallenrot
coral-red
glänzend · glossy

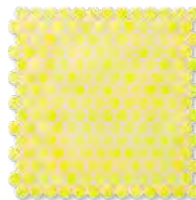

zitronengelb
lemon-yellow
glänzend · glossy



bronze metallic



Dekor Farbverlauf in
Ø 1 cm & Ø 2 cm**
Color gradient decor**
ocean glänzend · ocean glossy

**
Farbverläufe können individuell
gestaltet werden. Gerne prüfen
wir die Möglichkeit einer solchen
Sonderproduktion im Einzelfall.
Mindestabnahmemenge:
3 Kartons

Color gradients can be designed
individually. We would be
delighted to examine the
possibility of such customised
production in individual cases.
Minimum quantity: 3 boxes

* Ausgewählte Farben sind auch in trittsicheren Varianten R10/B erhältlich
* Selected colors are also available in non-slip R10/B designs.

➔ Detaillierte Informationen entnehmen Sie bitte dem Jasba Lieferprogramm unter www.jasba.de
Please refer to the Jasba product range for more detailed information at www.jasba.de



Privatpool · Private pool, Neuwied, Deutschland · Germany
Architekt · Architect: Sarah Schellenberg · Photo: Felix Krumbholz

Jasba 

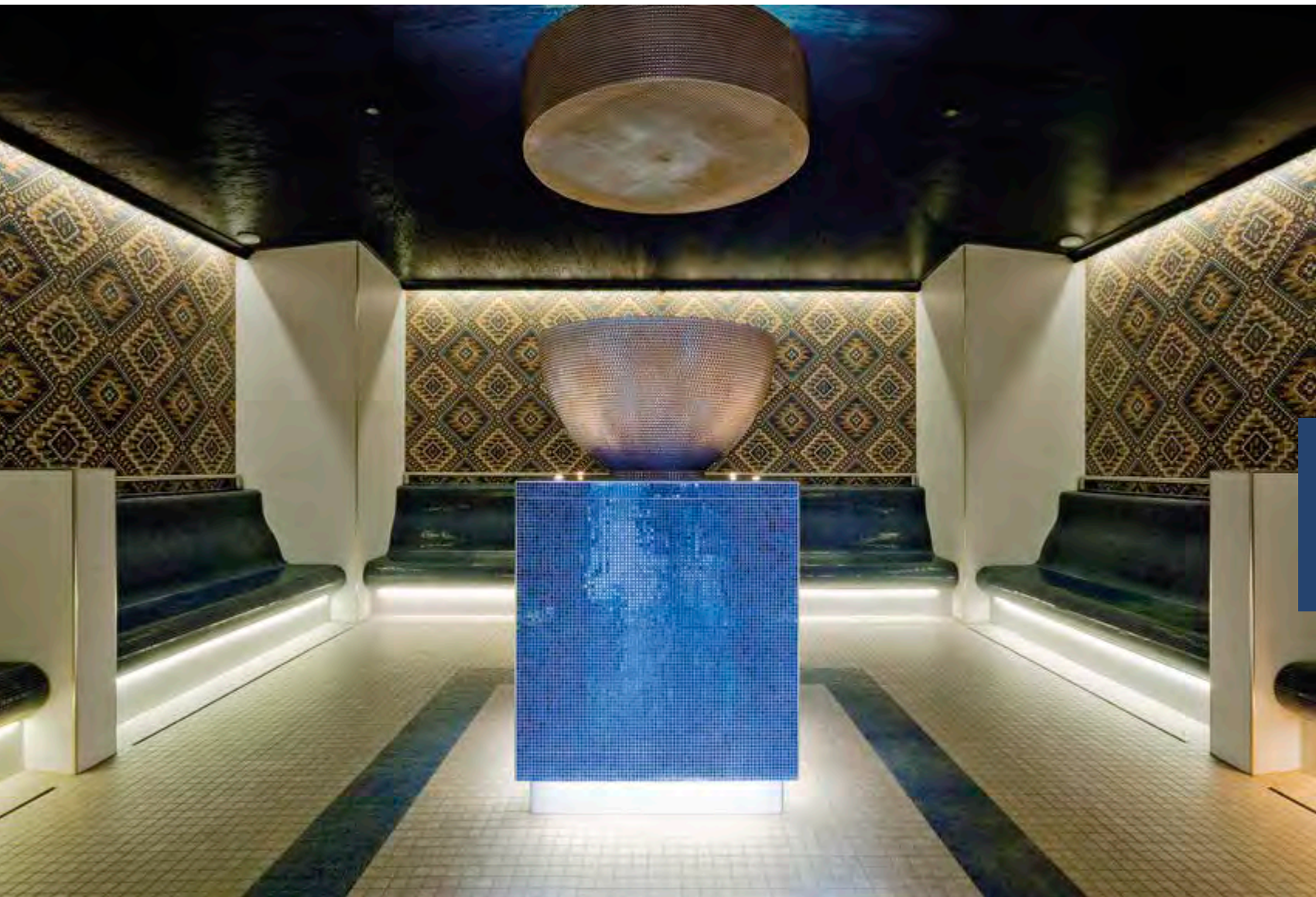

Wellness- und Kurresort Fontana · Fontana Spa
Nieuweschans, Niederlande · The Netherlands · Photo: A. M. Kamp



Schwimmhalle Inseipark · Inseipark indoor pool, Hamburg, Deutschland · Germany
Architekt · Architect: bs2-Architekten, Hamburg, Deutschland · Germany · Photo: Bernadette Grimmenstein

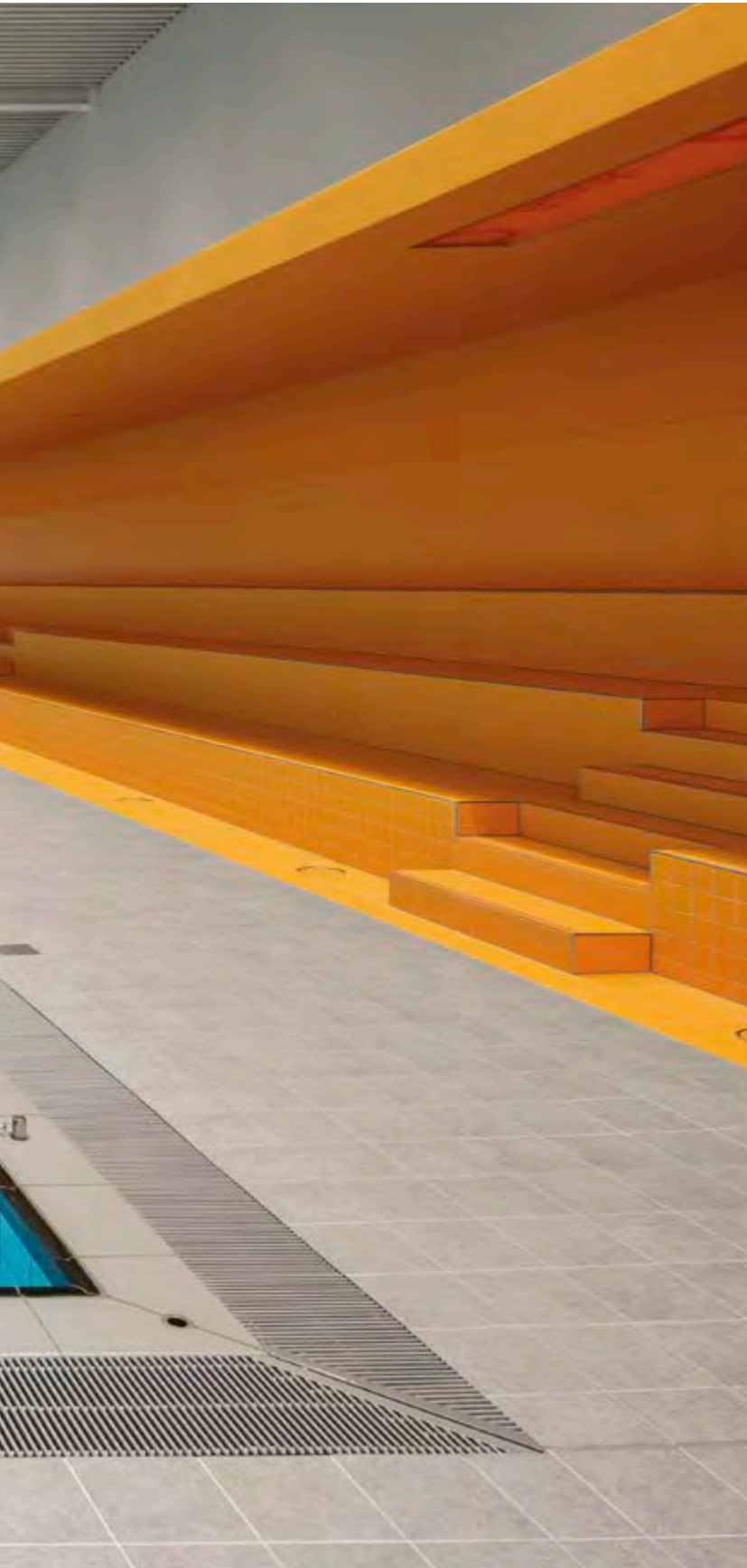

Tritt- und stilsicher auch am Beckenrand Non-slip and stylish pool surrounds

An den Beckenumgang stellen sich in puncto Unfallschutz besondere Ansprüche. Wer barfuß den meist nassen Beckenrand betritt, muss vor Rutschgefahren sicher sein. Die in XS bis XXL-Formaten verfügbaren Fliesenserien von AGROB BUCHTAL bieten die gesetzlich vorgeschriebene Trittsicherheit für den unfallfreien Weg ins und aus dem Becken – garantiert durch das spezielle „GRIP-Gütesiegel“. Eine große Auswahl an verschiedenen Farben und Oberflächen eröffnet vielfältige Gestaltungsmöglichkeiten.

Gestaltungskonzepte für Schwimmbecken lassen sich mit Fliesen von AGROB BUCHTAL durchgängig auch am Beckenumgang umsetzen. Für kleinteiligere Lösungen vom Mini- bis zum Mittelformat bietet das ChromaPlural-System ein reichhaltiges Instrumentarium. Das Sortiment für den Beckenumgang reicht von XS-Formaten ab 2,5 x 2,5 cm im Programm von Plural unglasiert über Chroma non-slip Rasterprofilfliesen für erhöhte Trittsicherheit der Kategorie C bis hin zum Format 25 x 50 cm und Sockelsystemen in der Reihe Chroma unglasiert – Quantum.

Ein Großteil des Sortiments ist mit Fugenbreiten von 3 und 6 mm lieferbar. Dadurch lassen sich harmonische Übergänge vom Beckenumgang zum breiteren Standardfugenmaß des Unterwasserbereichs realisieren. **Hytect** und Protecta-Vergütung (je nach Materialart) sorgen für dauerhaft schöne Optik und bieten durch leichte Reinigung wirtschaftliche wie auch ökologische Vorteile.

Pool surrounds are subject to particular demands in terms of accident protection. Barefoot users accessing the pool surround – which is usually wet – must be protected from the risk of slipping. Available in XS to XXL sizes, the tile series produced by AGROB BUCHTAL offer slip resistance stipulated by law for safe access to and from the pool – guaranteed by the special “GRIP quality mark”. A large selection of colors and surface finishes reveals a multitude of design options.

Design concepts for swimming pools can even be continued as far as the pool surround using tiles produced by AGROB BUCHTAL. The ChromaPlural system offers a wide range of tools for solutions featuring smaller tiles ranging from mini to midi sizes. The selection for the pool surround includes XS sizes starting at 2.5 x 2.5 cm in the Plural unglazed product range through Chroma non-slip grid profile tiles for increased non-slip safety in Category C to 25 x 50 cm and base systems in the Chroma unglazed range – Quantum.

Most of the range is available with joint widths of 3 and 6 mm, permitting harmonious transitions from the pool surround to the wider standard joint size applied in the underwater area. **Hytect** and Protecta coatings (depending on the type of material) ensure a permanently attractive look and offer both economic and ecological advantages thanks to easier cleaning.



Hylliebadet, Malmö, Schweden · Sweden
Architekt · Architect: PP Arkitekter Göteborg, Schweden · Sweden
Photo: Louise Weibull

Chroma unglasiert – Quantum Unglazed Chroma - Quantum



ocker mittel*
medium ochre*



steingrau mittel*
medium stone grey*



steingrau dunkel*
dark stone grey*



sandgrau hell*
light sand grey*



sandgrau mittel*
medium sand grey*



naturweiß**
natural-white**



neutral 1**/**
tiefschwarz
deep black



neutral 3*
asphaltschwarz
asphalt black



neutral 7*
kieselgrau
pebble-grey



neutral 8*
lichtgrau
light-grey



neutral 10**/**
aktivweiß
active white



Formate Boden-/Wandfliesen · Floor/Wall tile sizes:



12,5 x 12,5 cm · R10/B*
12,5 x 25 cm · R10/A*
25 x 25 cm · R10/A*

Formate Boden-/Wandfliesen · Floor/Wall tile sizes:



12,5 x 25 cm · R10/A**
25 x 25 cm · R10/A**
25 x 50 cm · R10/A**

Formate Rasterprofilfliesen · Grid profile tile sizes:



12,5 x 12,5 · R11/B**
12,5 x 25 cm · R11/B**
25 x 25 cm · R11/B**
25 x 50 cm · R11/B**

Formate Duschtassensystem · Shower tub system sizes:



12,5 x 12,5 · R10/B**
12,5 x 25 cm · R10/B**

Format Sicherheitsriemchen · Safety strip tile size:



6,2 x 25 cm · R11V4/C

Formate Sockelsystem · Skirting sizes:



7,9 x 25 cm**
12,5 x 25 cm**

nur in schwarz, neutral 1 erhältlich
only available in black, neutral 1

Bei der Ausführung mit 6 mm Fugenbreite handelt es sich bis auf die Farben Neutral 1 und 10 sowie naturweiß um Auftragsfertigungen (Mindestmengen auf Anfrage). Ebenfalls auf Anfrage sind weitere Farben lieferbar.

With the exception of colors Neutral 1 and 10 as well as natural-white, the 6 mm joint variant involves contract production (minimum quantities on request). Other colors are also available on request.

➔ **Detaillierte Informationen zum Sortiment entnehmen Sie bitte unserem aktuellen Lieferprogramm.**
Please refer to our current product range for more detailed information.

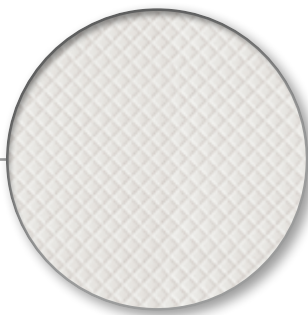

Wabenstruktur · Honeycomb texture

Doppelt vorteilhaft wirkt die Wabenstruktur der Serie Chroma unglasiert – Quantum: Sie gewährleistet die vorgeschriebene Rutschhemmung im Beckenumgangsbereich und vermittelt zugleich ein angenehm weiches Barfuß-Gehgefühl. Die eingeprägte Struktur ist besonders robust und beständig. Durch die fein aufbereitete Masse hat diese Fliese eine angenehm samtige Haptik. Auch optisch gibt die Fliese dem Badegast das Gefühl der Sicherheit, weil ihre Struktur einen rutschfesten Untergrund signalisiert.

The honeycomb texture displayed by the Chroma series unglazed - Quantum has a two-fold effect: it ensures the specified slip resistance in the pool surround area while conveying a pleasantly soft barefoot feeling. The embossed texture is particularly robust and resistant. Thanks to the finely-processed mass, these tiles have a pleasantly velvety feel. In terms of design, these tiles also provide bathers with a feeling of security as their texture indicates a non-slip surface.

Plural unglasiert · unglazed



blau dunkel
dark-blue



ocker mittel
medium ochre



sandweiß
sand white



sandgrau mittel
medium
sand grey



sandgrau dunkel
dark sand grey



braun mittel
medium brown



grau mittel
medium grey



sandbeige mittel
medium
sand beige



neutral 1
tiefschwarz
deep black



neutral 3
asphaltschwarz
asphalt black



protected

rückseitig
thermoplastisch
verklebt

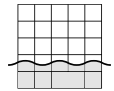

thermoplastic
bonding on
reverse side

Formate Bodenfliesen · Floor tile sizes:

2,5 x 2,5 cm · R10/B
5 x 5 cm · R10/B
10 x 10 cm · R10/B
20 x 20 cm · R10/B

Formate Duschtassensystem · Shower tub system sizes:

10 x 10 cm · R10/B

Formate Kehlsockel · Cove skirting sizes:

10 x 10 cm · R10/B

➔ Detaillierte Informationen zum Sortiment entnehmen Sie bitte unserem aktuellen Lieferprogramm. Auch zu speziellen Produkten der Trittsicherheit C.
Please refer to our current product range for more detailed information, including on special products featuring non-slip safety class C.



Sport und Freizeitbad ALLERWELLE · ALLERWELLE sports and recreational pool, Gifhorn, Deutschland · Germany
Architekt · Architect: Architektenbüro Venneberg & Zech, Hannover · Hanover, Deutschland · Germany · Photo: Frank Aussieker

Chroma non-slip



azur aktiv*/**
active azure*/**



azur hell*/**
light azure*/**



azur mittel**
medium azure**



azur dunkel**
dark azure**



blau hell**
light-blue**



blau mittel**
medium blue**



blau dunkel**
dark-blue**



türkis mittel**
medium turquoise**



grün mittel
medium green



grün dunkel**
dark green**



gelb mittel**
medium yellow**



ocker mittel**
medium ochre**



lachs mittel**
medium salmon**



oxidrot mittel**
medium oxide red**



steingrau aktiv
active stone grey



steingrau hell
light stone grey



steingrau mittel**
medium stone
grey**



steingrau dunkel**
dark sand grey**



sandgrau aktiv
active sand grey



sandgrau hell**
light sand grey**



sandgrau mittel**
medium sand
grey**



sandgrau dunkel**
dark sand grey**



neutral 1**
tiefschwarz
deep black



neutral 2
anthrazit
anthracite



neutral 3**
asphaltschwarz
asphalt black



neutral 4
graphitschwarz
graphite-black



neutral 5
basaltgrau
basalt-grey



neutral 6
perlgrau
pearl grey



neutral 7**
kieselgrau
pebble-grey



neutral 8**
lichtgrau
light-grey



neutral 9
weißgrau
white-grey

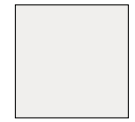

neutral 10**/**
aktivweiß
active white



blau*
blue*



dunkelblau*/**
dark-blue*/**



kontrastrot*/**
contrasting red*/**

Auf Anfrage sind weitere Farben der Serie Chroma als non-slip Glasur in 6 mm Fugenbreite lieferbar.
On request, other colors in the Chroma series are also available as non-slip glazes with a joint width of 6 mm.

Formate Bodenfliesen · Floor tile sizes:



12,5 x 12,5 cm · -/B
12,5 x 25 cm · -/B
25 x 25 cm · -/B

Formate Bodenfliesen · Floor tile sizes:



12,5 x 12,5 cm · -/B*, -/C**
12,5 x 25 cm · -/B,* -/C**
25 x 25 cm · -/B*

Formate Rasterprofilfliesen · Grid profile tile sizes:



12,5 x 12,5 cm · -/B***
12,5 x 25 cm · -/B***
25 x 25 cm · -/B***

alle Farben außer blau, dunkelblau, kontrastrot
all colors except blue, navy and contrasting red

➔ Detaillierte Informationen zum Sortiment entnehmen Sie bitte unserem aktuellen Lieferprogramm.
Please refer to our current product range for more detailed information.



AquaPulse & Encore Events Centre, Wyndham, Australien · Australia
Architekt · Architect: dwp/suters, Australien · Australia



XXL im Beckenumgang XXL pool surrounds

Durch den Wechsel unterschiedlicher Formate und Oberflächen lassen sich mit Keramik individuelle gestalterische Akzente setzen – besonders, wenn es um den Randbereich rund um das Becken geht. Hier sind große Formate mit natürlich anmutenden Oberflächen gefragt. AGROB BUCHTAL wird diesem Anspruch mit Platten in XXL-Formaten für die Gestaltung des Beckenumgangs gerecht. Ob Capestone, Emotion, Quarzit, Rovere, Trias oder Valley – alle Fliesenserien bieten Großformate in der hierfür erforderlichen Trittsicherheitsstufe R11/B. Und auch bei XXL-Fliesen wird das schmale Fugenmaß von 3 mm eingehalten – für eine natürliche Optik mit Präzision im Detail.

Individual design highlights can be set with ceramic by alternating various sizes and surface finishes – especially when it comes to the pool surround where large tiles with a natural finish are particularly popular. With XXL tiles, AGROB BUCHTAL complies with this demand for designing pool surrounds. Whether Capestone, Emotion, Quarzit, Rovere, Trias or Valley – all tile series offer large sizes in the requisite R11/B non-slip class. And the slim joint width of only 3 mm is also maintained for XXL tiles – ensuring a natural appearance and precision down to the very last detail.



Trias

Studioaufnahme · Studio photo



Quarzit-Fliesen werden in den Trittsicherheitsstufen R10/A und R11/B sowie als Rasterprofilfliesen geliefert.
Quarzit tiles are supplied in non-slip qualities R10/A and R11/B and as grid profile tiles.

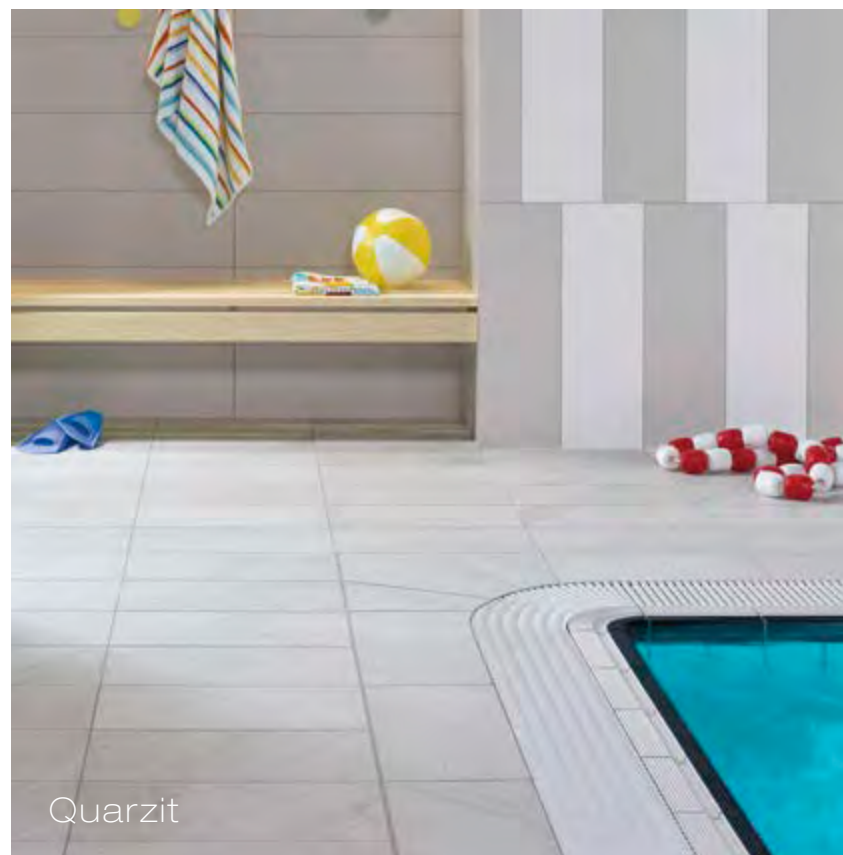

Quarzit

Studioaufnahme · Studio photo



Schwimmhalle Insepark · Insepark indoor pool, Hamburg, Deutschland · Germany
Architekt · Architect: bs2-Architekten, Hamburg, Deutschland · Germany · Photo: Bernadette Grimmenstein



Capestone



Emotion



Freizeitbad Wesavi · Wesavi recreational pool, Nienburg, Deutschland · Germany
Architekt · Architect: janßen bär partnerschaft mbB, Bad Zwischenahn, Deutschland · Germany
Photo: Jochen Stüber

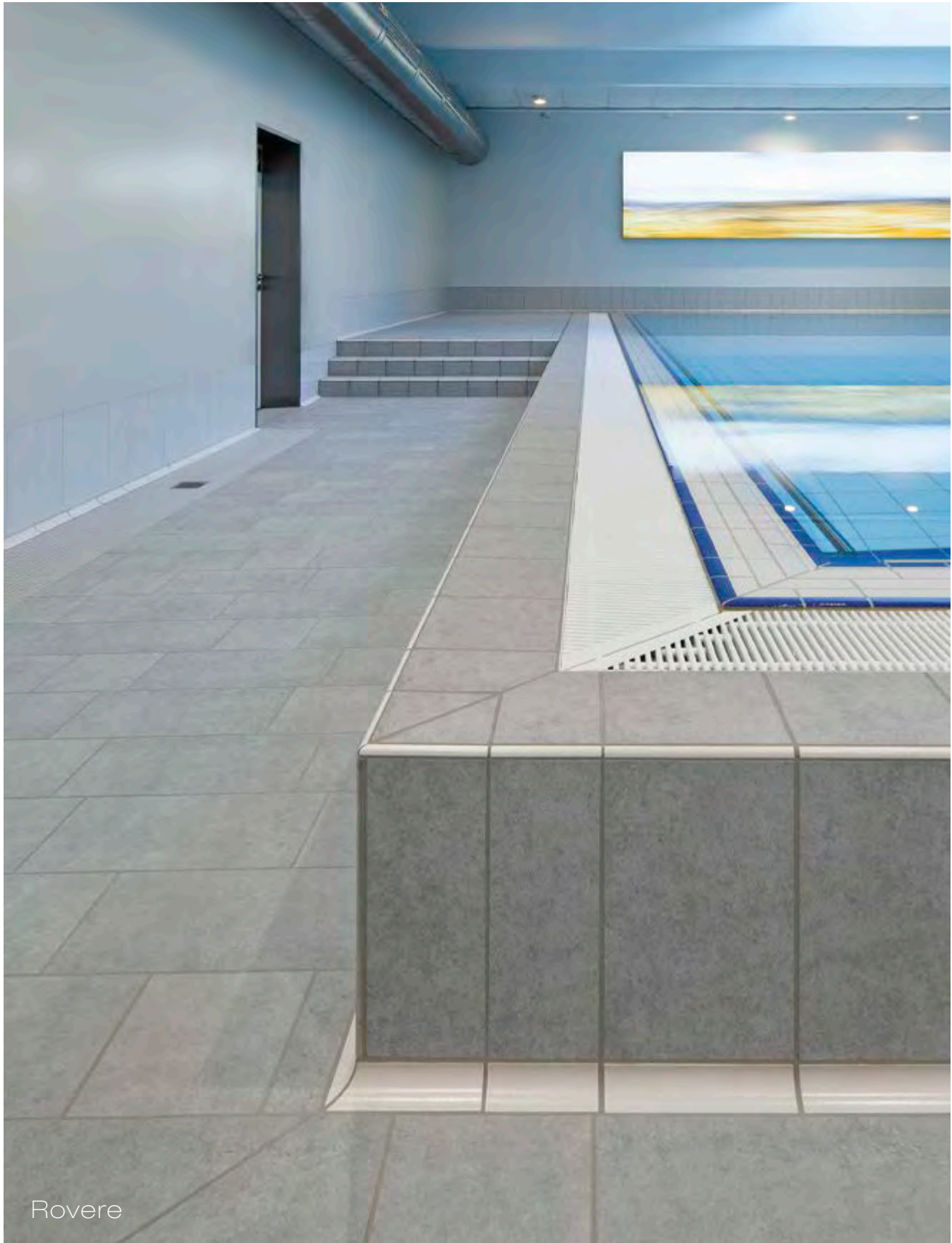

Rovere

Knappschaftsbad, Bad Soden, Deutschland · Germany
Architekt · Architect: BZM Architekten, Wiesbaden, Deutschland · Germany · Photo: Claus Graubner

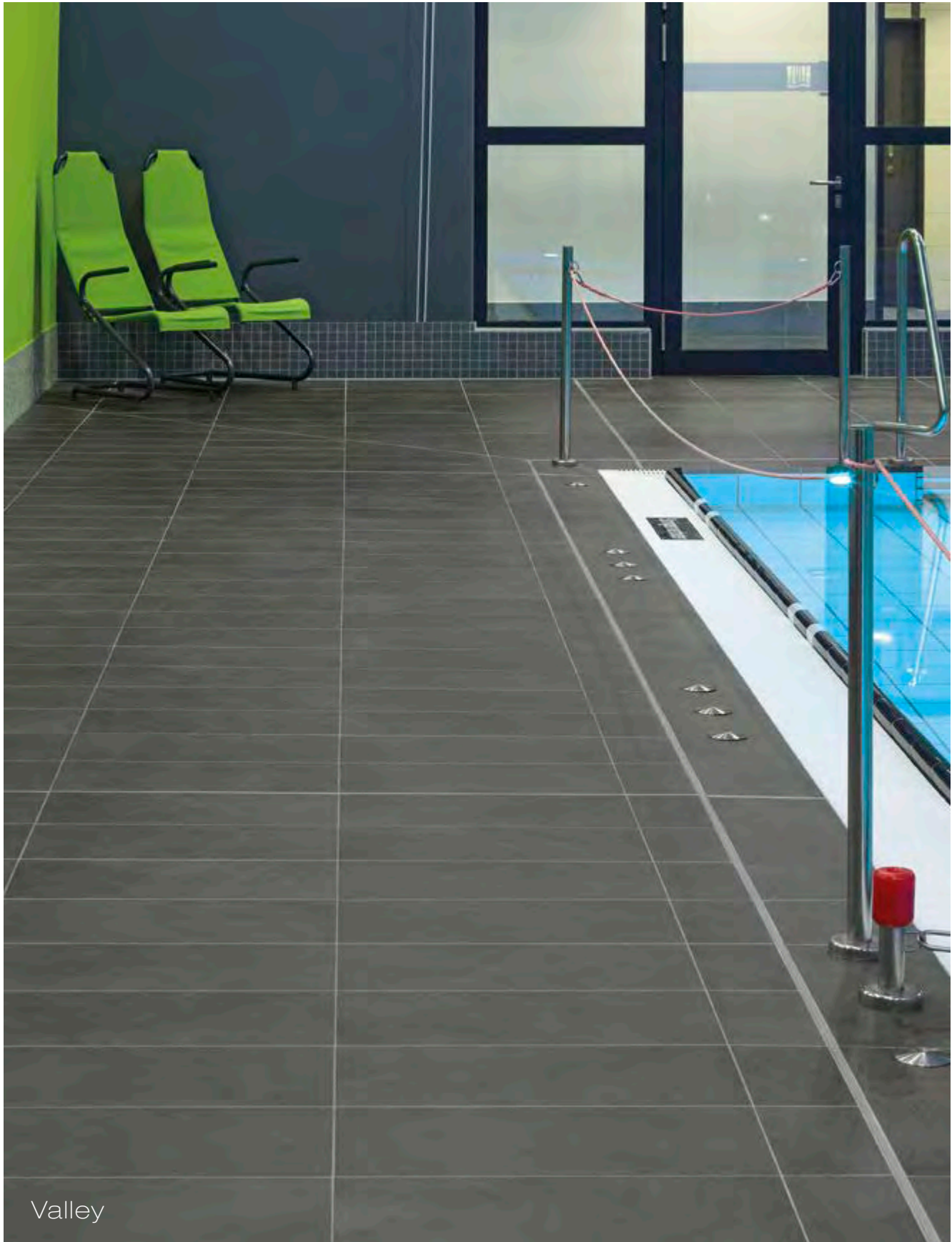

Valley



Krandelbad, Wildeshausen, Deutschland · Germany
Architekt · Architect: janßen bär partnerschaft mbB, Bad Zwischenahn, Deutschland · Germany
Photo: Jochen Stüber

Großformat-Serien im Überblick · Overview of large-sized series

Capestone



anthrazit
anthracite



kalkweiß
lime white

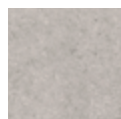

mittelgrau
medium grey



anthrazit
anthracite



kalkweiß
lime white

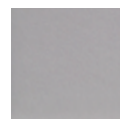

mittelgrau
medium grey

Formate Bodenfliesen · Floor tile sizes:
12,5 x 12,5 cm · R11/B 25 x 50 · R10/A, R11/B
25 x 25 cm · R10/A, R11/B 50 x 50 cm · R10/A, R11/B

Formate Terrassenplatten · Patio tile sizes:
60 x 60 cm · R11/B 60 x 120 cm · R11/B

Formate Duschsessensystem · Shower tub system sizes:
Ecke · Corner Läufer · Strip
12,5 x 12,5 · R11/B 25 x 12,5 cm · R11/B

Format Kehlssockel · Cove skirting size:
25 x 12,5 cm · R11/B

Emotion

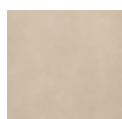

hellbeige
light beige

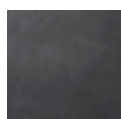

tiefanthrazit
deep anthracite

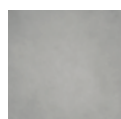

mittelgrau
medium grey

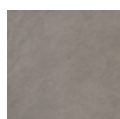

basalt
basalt

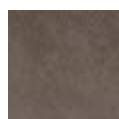

graubraun
grey brown

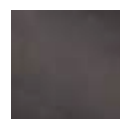

bronze
bronze

Formate Bodenfliesen · Floor tile sizes:
10 x 10 cm · R10/B 15 x 60 cm · R10/A
15 x 15 cm · R11/B 30 x 60 cm · R10/A, R11/B
30 x 30 cm · R10/A, R11/B 60 x 60 cm · R10/A
10 x 60 cm · R10/A 45 x 90 cm · R10/A

Quarzit



basaltgrau
basalt-grey



quarzgrau
quartz-grey



sandbeige
sand beige



sepiabraun
sepia-brown



weißgrau
white-grey

Formate Boden-/Wandfliesen · Floor/Wall tile sizes:
5 x 5 cm · R11/B 30 x 60 cm · R10/A, R11/B
25 x 25 cm · R10/A, R11/B 60 x 60 cm · R10/A
25 x 50 cm · R10/A, R11/B

Formate Rasterprofilfliesen · Grid profile tile sizes:
25 x 25 · C

Formate Sockel, geschnitten · Skirting, cut sizes:
6 x 50 cm 6 x 60 cm

Rovere



naturweiß
natural-white



schokobraun
chocolate brown



hellbraun
light brown



kieselgrau
pebble-grey



beige



afrikarot
Africa red



meerblau
sea blue

Formate Bodenfliesen · Floor tile sizes:
12,5 x 12,5 cm · R11/B 50 x 50 cm · R10/A, R11/B
25 x 25 cm · R10/A, R11/B 50 x 100 cm · R10/A
25 x 50 cm · R10/A, R11/B

Formate Duschtassensystem · Shower tub system sizes:
Ecke · Corner Läufer · Strip
12,5 x 12,5 · R11/B 25 x 12,5 cm · R11/B

Format Kehlsockel · Cove skirting size:
25 x 12,5 cm · R11/B

Trias



zinkgrau
zinc grey

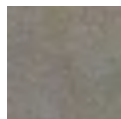

eisenerz**
iron ore



sandgelb**
sand yellow



erdbraun**
earth brown

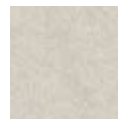

calcitweiß
calcite white

Formate Boden-/Wandfliesen · Floor/Wall tile sizes:
5 x 5 cm · R11/B 75 x 75 cm · R10/A
30 x 60 cm · R10/A, R11/B 75 x 150 cm* · R10/A
60 x 60 cm · R10/A *nur eisenerz, sandgelb
*only iron ore, sand yellow

Format Treppenfliesen · Stair tile size:
30 x 60 cm · R10/A

Formate Sockel, gerundet · Rounded skirting sizes:
7 x 60 cm 7,2 x 75 cm

Format Terrassenplatte · Patio tile size:
75 x 75 cm** · R11/B
**nur eisenerz, sandgelb, erdbraun
**only iron ore, sand yellow, earth brown

Valley

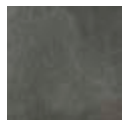

schiefer
slate



kieselgrau
pebble-grey

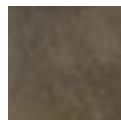

erdbraun
earth brown



sandbeige
sand beige

Formate Boden-/Wandfliesen · Floor/Wall tile sizes:
5 x 5 cm · R11/B 30 x 60 cm · R10/A, R11/B
30 x 30 cm · R11/B 60 x 60 cm · R10/A
5 x 60 cm · R10/A 75 x 75 cm · R10/A, R11/B
10 x 60 cm · R10/A 60 x 120 · R10/A
15 x 60 cm · R10/A

Format Treppenfliesen · Stair tile size:
30 x 60 cm · R10/A

Formate Sockel, gerundet · Rounded skirting sizes:
7 x 60 cm 7,2 x 75 cm

Format Terrassenplatte · Patio tile size:
60 x 60 cm · R11/B

Formate Duschtassensystem · Shower tub system sizes:
Ecke · Corner Läufer · Strip
15 x 15 · R11/B 15 x 30 cm · R11/B

Format Kehlsockel · Cove skirting size:
15 x 30 cm · R11/B

➔ Detaillierte Informationen zum Sortiment entnehmen Sie bitte unserem aktuellen Lieferprogramm.
Please refer to our current product range for more detailed information.

Individualfertigung

Neben seinem umfangreichen Standardprogramm setzt AGROB BUCHTAL auch Sonderwünsche um und fertigt Unikate nach individuellen Vorgaben. Der künstlerischen Freiheit sind dabei kaum Grenzen gesetzt. Die Spezialisten von AGROB BUCHTAL beraten auf Wunsch bei der Umsetzung – ob bei kleinformatigen Mosaikbildern oder Fliesen mit Handmalereien. So entstehen Einzelstücke für einzigartige Räume.

Wasserstrahltechniken · Water jet techniques

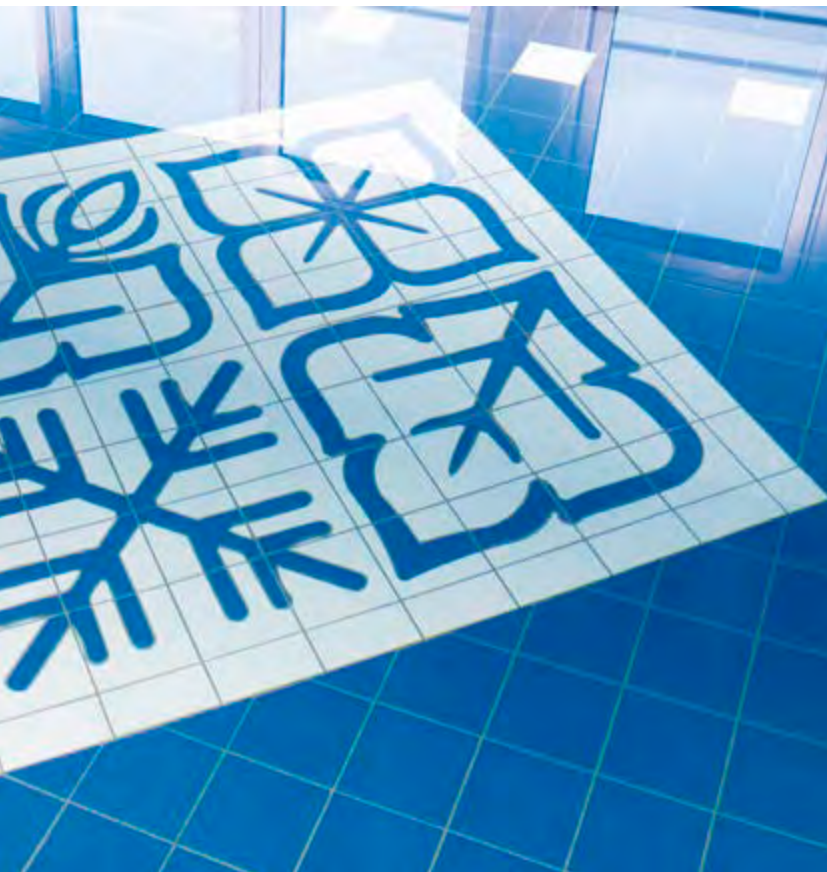

Hotel Vier Jahreszeiten Kempinski,
München · Munich, Deutschland · Germany



Rheinische Schule für körperliche und motorische Entwicklung, Duisburg,
Deutschland / Architekt: Dipl.-Ing. Gerhard Meickl, Ockenfels
Rheinische Schule für körperliche und motorische Entwicklung, Duisburg,
Germany / Architect: Dipl.-Ing. Gerhard Meickl, Ockenfels · Photo: Spa & Home



Rurwelle,
Kreuzau, Deutschland · Germany

Präzise: Gestaltung per Wasserstrahl Precision: water jet design

Individuelle Motive lassen sich aus CAD-Plänen auch Dank modernster Wasserstrahltechnik umsetzen. Ein feiner Hochdruck-Wasserstrahl erlaubt präziseste Schnitte. So entstehen klare Formen in enormer Farbvielfalt, die sich für Beckenböden und Wände eignen.

Individual motifs from CAD plans can also be realised thanks to state-of-the-art water jet technology. A fine high-pressure water jet permits high-precision cuts, giving rise to clear contours in an enormous variety of colors which are suitable for pool floors and walls.

Individual production

Apart from its extensive standard range, AGROB BUCHTAL also realises special requests and manufactures unique products to individual specifications, whereby there are practically no limits to artistic freedom. On request, specialists at AGROB BUCHTAL provide advice – whether for small-size mosaic images or tiles featuring free-drawn images. Giving rise to unique designs for unique areas.

Mosaikbilder · Mosaic images



Vielfältig: 20.000 Glasuren Variety: 20,000 glazes

AGROB BUCHTAL's langjährige Kompetenz im Bereich Keramik spiegelt sich auch in den Glasurrezepten wider: Eine Auswahl für rund 20.000 verschiedene Glasurfarben steht mittlerweile zur Verfügung. Darüber hinaus fertigen die Farbexperten individuelle Mixturen, z.B. für Corporate-Architecture-Projekte.

AGROB BUCHTAL's many years of competence in the area of ceramic is also reflected in the glaze formulae: a choice of approx. 20,000 different glaze colors is meanwhile available. Furthermore, our color experts compile individual mixes for corporate architecture projects, for example.

WERKBERICHTE AUS DEM BÄDERBAU POOL DESIGN WORK REPORTS

Kanada, Schweiz, Australien, Frankreich, Grönland: Hochwertige Keramik, wegweisende Schwimmbadtechnik und das einschlägige Know-how von AGROB BUCHTAL sind in aller Welt gefragt. Die Palette der Projekte reicht von Sportbädern über Freizeit- und Thermalbäder bis hin zur Rettungs- und Wasserübungshalle der deutschen Marine in Bremerhaven. So bieten die Werkberichte auf den folgenden Seiten ein informatives und zugleich unterhaltsames Panorama modernen Bäderbaus.

Canada, Switzerland, Australia, France, Greenland: high-quality ceramics, innovative swimming pool technology and the corresponding expertise offered by AGROB BUCHTAL are in demand all over the world. The range of projects includes sports pools through recreational pools and thermal baths to the German Navy's rescue and water training hall in Bremerhaven. Accordingly, the work reports on the following pages represent an informative and entertaining panorama of modern pool design.

- Werkberichte
Work reports

- Übersicht Referenzobjekte
nach Ländern
Overview of reference
projects by country

- Ansprechpartner weltweit
Contacts across the world



WERKBERICHTE · WORK REPORTS

Sportcomplex Koning Willem-Alexander, Hoofddorp, Niederlande · The Netherlands	128-133
Hagymatikum, Makò, Ungarn · Hungary	134-135
Schwimmbad · Swimming pool, Pori, Finnland · Finland	136-139
Complex Sportif Claude Robillard, Montreal, Kanada · Canada	140-141
Schwimmhalle · Indoor swimming pool, Nuuk, Grönland · Greenland	142-143
Dauphins-sur-le-Parc, Montreal, Kanada · Canada	144-147
Thermalanlage · Thermal complex, Contrexéville, Frankreich · France	148-149
Virgin Active Club, Melbourne, Australien · Australia	150-153
Thermalanlage · Thermal complex, Balaruc-les-Bains, Frankreich · France	154-157
Freibadanlage · Outdoor pool complex, Gold Coast, Australien · Australia	158-161
Thermalbad · Thermal baths, Bad Ems, Deutschland · Germany	162-163
Aquarama Pool and Leisure Centre, Kristiansand, Norwegen · Norway	164-165
Hallen- & Freizeitbad Wallisellen · Indoor & outdoor pool complex Wallisellen, Zurich, Schweiz · Switzerland	166-167
Marineoperationsschule · Naval Operation School, Bremerhaven, Deutschland · Germany	168-171
Therme Wien · Vienna Thermal Baths, Österreich · Austria	172-175
Watt'n Bad, Dorum, Deutschland · Germany	176-179
Bambados, Bamberg, Deutschland · Germany	180-183

So kann Sport klingen

Bei dem Bau von Schwimmbädern kann es mitunter recht lange dauern, bis man das richtige Material gefunden hat. In großen Hallen mit hoher Luftfeuchtigkeit, wo es zudem auch noch warm ist und strenge Hygienevorschriften eingehalten werden müssen, sind die Möglichkeiten beschränkt. Der **Sportcomplex Koning Willem-Alexander**, den Slangen+Koenis Architekten im niederländischen Hoofddorp realisierten, ist nicht nur ein Beispiel für die ausgezeichnete Beständigkeit von Keramik unter Extrembedingungen, sondern zeigt auch eine neuartige Anwendung im akustischen Bereich.

Text: Kirsten Hannema
Photos: Marcel van der Burg

„Es ist unser größtes Projekt bisher“, erzählt Architekt Peter Baas vom Büro Slangen+Koenis, das sich auf Sporteinrichtungen und Schwimmbäder spezialisiert hat. Der Komplex umfasst ein Wettkampfbecken und ein Freizeitbecken, eine Sporthalle für den Spitzensport, eine Sporthalle für den Breitensport mit separater Turnhalle für rhythmische Gymnastik und

einen Fitnessraum mit Sauna – zusammen 20.000 m² Bodenfläche. „Es ist von allem etwas dabei, was das Schöne an dieser Aufgabe war. Genau darin bestand aber auch die Herausforderung, denn wir wollten ein Gebäude, das trotz seines großen Umfangs übersichtlich ist und vor allem auch Atmosphäre hat.“



3D-Wandgestaltung mit Duschtassen-System · 3D wall design with shower tub tiles

The sound of sport

When building swimming pools, it can take quite some time until the right materials are found. In large halls with high humidity where it is also warm and stringent hygiene requirements need to be adhered to, the possibilities are rather limited. The **Sportcomplex Koning Willem-Alexander** realised by architects Slangen+Koenis in Hoofddorp is not only an example of the outstanding durability of ceramic under extreme conditions – it also represents an innovative application in the area of acoustics.

“It is our largest project to date”, reveals architect Peter Baas at the office of Slangen+Koenis which specialises in sports facilities and swimming pools. The complex comprises a competition pool and a recreational pool, a sports hall for professional sports, a sports hall for popular sports with a separate gym for rhythmic

gymnastics, and a fitness area with sauna – covering a total of 20,000 m² floor space. “There's a bit of everything which makes this task so pleasant. But this also represented the challenge as we wanted a building with a clear layout and a positive atmosphere despite its extensive size.”





Das Gebäude liegt unmittelbar an der Hauptstraße und ist das erste in einem zwei Kilometer langen Abschnitt mit Neubauprojekten. Bebauung und Straße werden durch einen Damm voneinander getrennt, wobei im Städtebauplan vorgesehen ist, dass die Bauwerke teilweise zurückversetzt werden.

Der Sportcomplex hat dadurch eine langgezogene Form bekommen. „Wir haben versucht, ihn so oft wie möglich zu unterteilen, damit er später nicht zu massiv wirkt“, erläutert Baas. Die einzelnen Funktionen haben jeweils ein spezifisches Volumen mit unterschiedlichen Höhen bekommen. Auf diese Weise liest sich der Komplex wie ein Schachtel-Ensemble.

Die Keramikfliesen von AGROB BUCHTAL begegnen einem überall bei der Ausstattung im Innenbereich. „Wir haben dieses Produkt wegen des Schwimmbadteils gewählt, wo strenge Hygiene- und Sicherheitsvorschriften gelten. Böden müssen einfach zu reinigen sein, sollen aber auch ausreichende Griffigkeit besitzen. Um ein einheitliches, ruhiges Bild zu schaffen, haben wir anschließend die gleichen Fliesen in den Umkleideräumen verwendet, und zwar auch im Sportteil.“

Eine Besonderheit bei den Fliesen im Schwimmbad ist ihre Anwendung zur Schallreduzierung. Mit einem gebräuchlichen Produkt – einem schrägen Formstein für Duschtassen – entwarfen die Architekten eine 3D-Wand, die den Schall diffus



Von der Eingangshalle im Herzen des Gebäudes aus findet man schnell seinen Weg: Links sind die „trockenen“ Sportarten, rechts ist der „nasse“ Badeteil und darüber der Fitness- und Sauna-Bereich. Erst geht man durch den Bereich mit den Umkleideräumen, dahinter befinden sich dann die großen Sporthallen. „Wir haben versucht, alles hell zu halten“, sagt Baas. „Gerade die Gänge, die langen Sichtachsen. Von der Halle aus kann man die gesamte Gebäudelänge von 220 Meter überblicken.“

reflektiert. Baas: „Die Idee ist im Laufe des Prozesses entstanden. In Sporthallen kann man den Schall eindämmen, indem man perforierte Paneele aus Absorptionsmaterial an Wänden und Decken befestigt. In der Sprechzone im Schwimmbad, also vom Boden bis zu einer Höhe von 2,5 Metern, ist das wegen der Feuchtigkeit nicht möglich. Eine bewährte Lösung für diese Situation ist, dass Glasplatten in einem Winkel von wenigen Graden angebracht werden, wodurch der Schall nach oben gelenkt wird. Dieses Prinzip haben wir mit Fliesen umgesetzt.“

The building is right on Provinzialstrasse and is the first of a stretch of new building projects extending along two kilometres. The development and the road are separated by a dam although urban development plans envisage some of the buildings being built into the latter.

This has resulted in the sports complex being attributed an elongated shape. “We’ve tried to divide it up as much as possible to prevent it from appearing too overwhelming later”, explains Baas.

Each of the individual functions has been attributed a specific volume with varying heights which means the complex is reminiscent of an ensemble of boxes.

Ceramic tiles from AGROB BUCHTAL pervade the interior design. “We selected this product on account of the swimming pool area where stringent hygiene and safety guidelines apply. Floors must be easy to clean but should also offer sufficient grip. In order to create a uniform and tranquil design, we used the same tiles in the changing facilities and in the sports areas.”

One particular feature of the tiles in the swimming pool is their acoustic application. Using a standard product – an inclined moulded part for shower tubs – the architects designed a 3D wall which diffusely reflects noise. Baas:



3D-Wandgestaltung mit Duschtassen-System
3D wall design with shower tub tiles

It’s easy to find your way from the entrance in the heart of the building: the “dry” sports are to the left, the “wet” bathing section is on the right, with the fitness and sauna areas above them. Go through the changing areas and you’ll find the large sports halls behind. “We tried to keep everything bright”, says Baas. “Straight corridors, long visible lines. The entire 220 metre length of the building can be seen from the hall.”

“The idea evolved during the actual process. It is possible to contain noise in sports facilities by securing perforated panels made of absorption material to the walls and ceilings. In the swimming pool speech zone, i.e. from the floor to a height of 2.5 metres, this is not possible on account of the humidity prevailing there. One tried-and-tested solution for this situation is to mount glass panels at an angle of only a few degrees thereby diverting sounds upwards. We realised this principle using tiles.”

Richard Ypma, der als niederländischer Vertreter von AGROB BUCHTAL an der Ausführung beteiligt war, zeigte sich von diesem Novum begeistert. „Der Schall spielt bei dieser Art von Projekten eine wichtige Rolle. Eine schlechte Akustik ist in einer so großen Halle fatal. Das Schöne an diesem Entwurf ist, dass er sich nicht nur messbar auf den Schall auswirkt, sondern auch noch einen ästhetischen Mehrwert hat. Die Architekten haben die Fliesen so verarbeitet, dass Muster entstehen. Die Wand bekommt dadurch etwas Ansprechendes, erwacht zum Leben.“

Auch an anderen Stellen wurden bewährte Produkte kreativ eingesetzt. So sind die Nummern der Bahnen im Wettkampfbecken mit azurblauen Trittsicherheitsfliesen in den Boden

integriert. „Speziell für dieses Projekt entworfen und in den Niederlanden einzigartig“, weiß Ypma. Das unterstreiche seiner Meinung nach die diversen Qualitäten des Materials. „Keramik ist temperatur- und schmutzbeständig, farbecht und rutschfest. Ich stelle gerne den Vergleich mit dem chinesischen Porzellan an, das aus gesunkenen Handelsschiffen der Niederländischen Ostindien-Kompanie geborgen wurde. Das hat 500 Jahre auf dem Meeresboden gelegen, aber man kann es im Grunde genommen so wieder auf den Tisch stellen. Für diese Fliesen gilt im Prinzip das gleiche. Dabei ist Keramik ein natürliches Produkt und vollständig recyclebar. Die Nachhaltigkeit passt in unsere Zeit. Und gerade in einer Umgebung, in der sich nur wenige Materialien eignen, ist es die sinnvollste Lösung.“

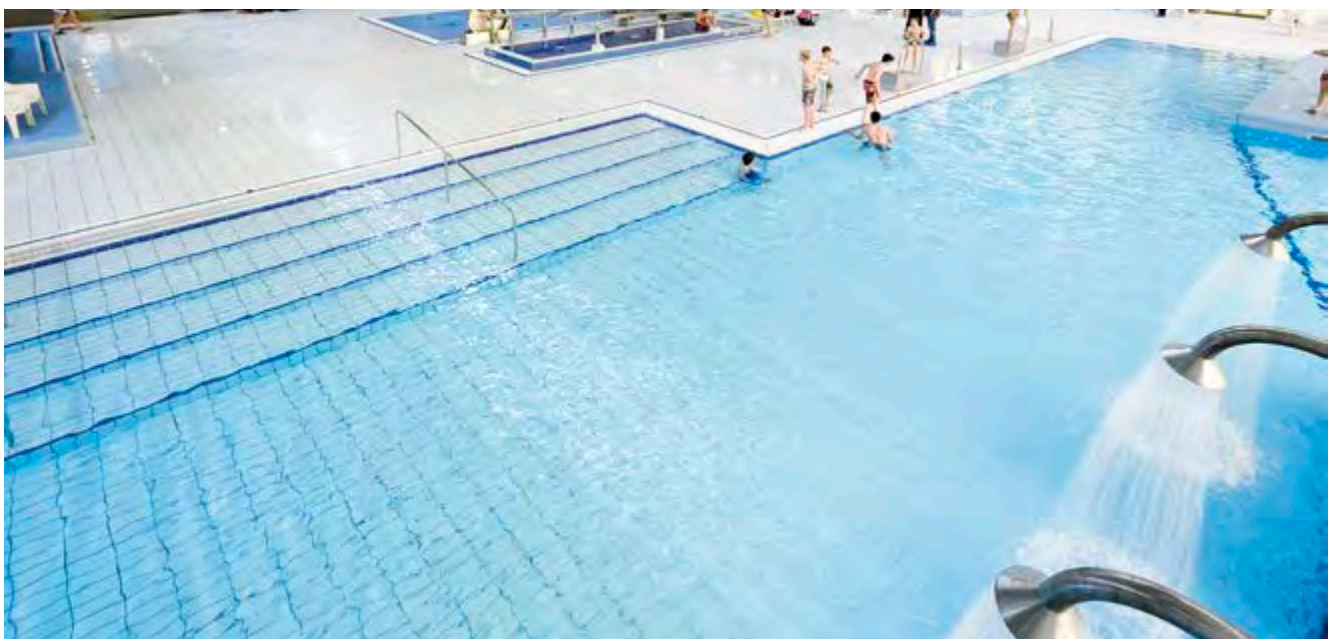



Richard Ypma, who is involved in the design in his capacity as a Dutch representative of AGROB BUCHTAL, is enthusiastic about this innovation: "Sound plays a key role in projects of this type. And poor acoustics are fatal in such a large hall. The great thing about this design is that it not only has a measurable influence on sound – it also has an aesthetic added value. The architects have laid the tiles in such a way as to create patterns and the wall is attributed an attractive appearance, making it come to life." Proven products were also used creatively in other areas. The numbers of the lanes in the competition pool, for example, are integrated in the floor using azure-blue non-slip tiles. "Specially designed for this project and

unique in the Netherlands", adds Ypma, who asserts that this underlines the various qualities of the material. "Ceramic is resistant to temperatures and dirt, is color-fast and non-slip. I like to compare it to the Chinese porcelain recovered from sunken trading ships belonging to the Dutch East India Company. Although it had lain on the sea floor for five hundred years, you could still use it to set the table today. The same principle applies for these tiles. And ceramic is a natural product as well as being fully recyclable. This sustainability is particularly appropriate nowadays. And especially in an environment where only a few materials are actually possible – it represents the ultimate solution."

Im Zeichen der Zwiebel

Text: Hartmut Wendscheck

*Das 2012 fertiggestellte Thermalbad **Hagymatikum** im südungarischen Kurort Makó zählt zum Vermächtnis des bedeutenden, 2011 gestorbenen Architekten Imre Makovecz. Die Anlage umfasst auf einer Gesamtfläche von 12.000 m² Thermalbecken, Saunalandschaft, Kureinrichtungen, eine farbenfrohe Kinderwelt und ein Restaurant.*



Hagymatikum, Makó, Ungarn · Hungary
Architekt · Architect: Imre Makovecz

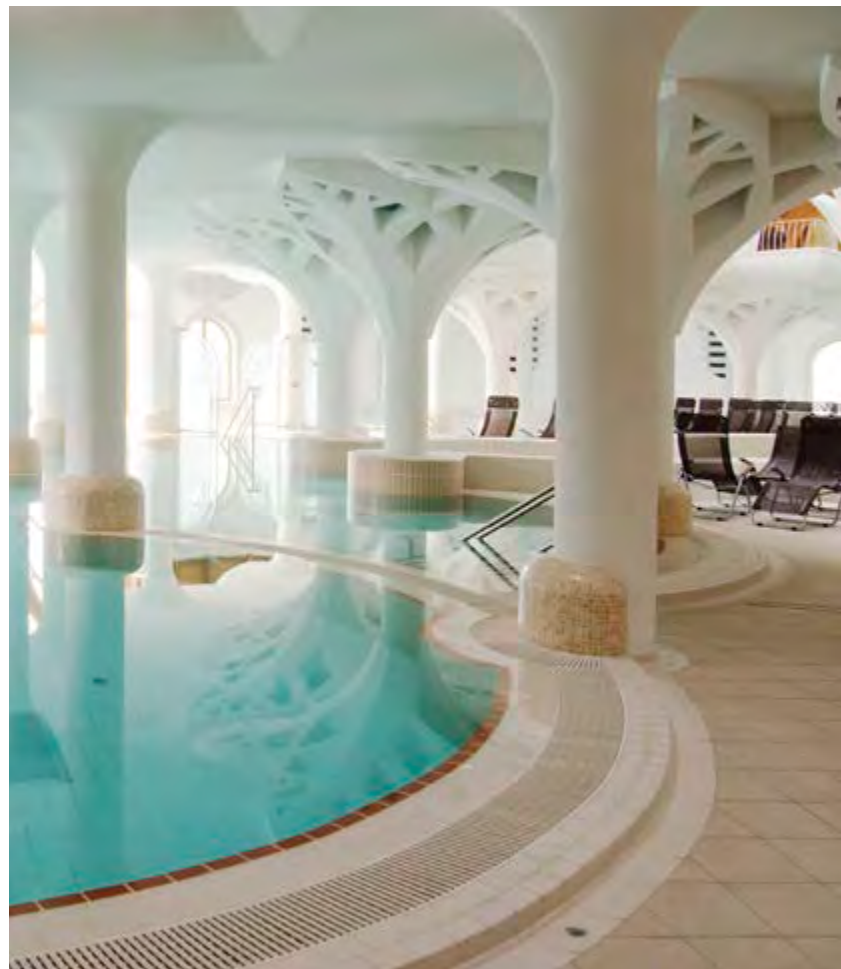

Nicht nur die äußere Form des Gebäudes erinnert an die für ihre Qualität berühmten Zwiebeln von Makó. Auch im Innern setzt sich das Zwiebelmotiv in Kuppeln und Bögen fort und zeigt unübersehbar die Handschrift des Meisterarchitekten. So entstand ein spannender Mix aus türkischem Bad, ungarischer Folklore und topmoderner Badekultur mit einer Wasserfläche von insgesamt rund 800 m². Makovecz, der von Rudolf Steiner, Antoni Gaudi, Frank Lloyd Wright und dem ungarischen Jugendstil Ödön Lechners beeinflusst wurde, gilt als

Repräsentant der ungarischen organischen Architektur. Er plante unter anderem den ungarischen Pavillon für die Weltausstellung in Sevilla und wurde 1989 zum Ehrenmitglied des Bundes Deutscher Architekten (BDA) ernannt. AGROB BUCHTAL lieferte für das ungewöhnliche Projekt Fliesen, Beckenkopfsysteme und Formteile aus dem System Chroma und dem Bäderspezialprogramm nach Ungarn. Zusätzlich wurden zahlreiche, durch Makovecz' planerische Vorgaben bedingte Sonderfertigungen eingesetzt.

The onion as a symbol

*Completed in 2012, the **Hagymatikum** thermal baths in the southern Hungarian spa of Makó are part of the legacy of the prominent architect Imre Makovecz who died in 2011. Sprawling across 12,000 m², the complex comprises thermal baths, a sauna landscape, spa facilities, a colorful children's area and a restaurant.*

Makovecz, who was influenced by Rudolf Steiner, Antoni Gaudi, Frank Lloyd Wright and the Hungarian Art Nouveau applied by Ödön Lechner, is regarded as a representative of organic Hungarian architecture. One project involved planning the Hungarian Pavilion for the World Exhibition in Seville which led to him being made an honorary member of the Association of German Architects (BDA) in 1989. This unusual project saw AGROB BUCHTAL sending tiles, pool edge systems and moulded parts from the Chroma system and the swimming



Not only the exterior form of the building is reminiscent of the high-quality onions for which Makó is famous. The onion motif is also continued inside in the form of domes and arches which invariably bear the signature of the master architect. Giving rise to an exciting mix of Turkish baths, Hungarian folklore and an ultra-modern bathing culture with an expanse of water covering 800 m².

pool specials to Hungary. Numerous other customised products to Makovecz' specifications were also used.





Schwimmbad Pori · Pori swimming pool, Finland · Finland
Architekt · Architect: Arkkitehtitoimisto Arktes Oy, Helsinki



Klare Linien

Das öffentliche **Schwimmbad von Pori**, einer finnischen Stadt circa 100 Kilometer westlich von Tampere, passt zu der funktionalistischen Tradition der Finnen. Der Architekt Tapio Antikainen bekennt, dass das gute alte Diktum „form follows function“ (Form folgt Funktion) für ihn immer noch Bestand hat, obwohl es ihm bei einem Projekt wie einem Schwimmbad in der Regel auch gelingt, ein bisschen „form follows fun“ (Form folgt Spaß) einzubringen.

Die Anlage besteht aus acht Becken und einer Wasserrutsche mit einem 50-Meter-Wettkampfbecken. Das Gebäude erzeugt einen Teil seiner benötigten Energie über ein Solarheizungs- und Elektrizitätssystem, das auf dem Dach montiert und in die Kupferverkleidung der vorderen Fassade eingelassen ist.

Text: Hans Ibelings

Broad strokes

The public **swimming pool in Pori**, a Finnish town about one hundred kilometres west of Tampere, fits in the tradition of Finnish functionalism. Architect Tapio Antikainen admits that for him the good old proverb ‘form follows function’ still has value, although in a project like a pool he usually manages to add a bit of ‘form follows fun’ as well.

The complex consists of eight pools and a waterslide and includes a 50-metre competition pool. The building generates part of the energy it consumes through a solar heating and electricity system mounted on the roof and integrated in the copper cladding of the front facade.



Das Gebäude bedient drei Benutzergruppen mit unterschiedlichen Bedürfnissen und Wünschen: Schwimmer, Schwimmbadpersonal sowie Zuschauer bei Wettkämpfen. Übersichtlichkeit war einer der Beweggründe für das Design, das Schwimmern und Besuchern bei der Orientierung hilft. Beim Betreten des Gebäudes kann sich der Besucher sofort einen Überblick über alle acht Becken verschaffen und sich das Gebäude so unmittelbar erschließen. Dieser Überblick ist außerdem unverzichtbar für die Schwimmmeister, die das Treiben an den Pools überwachen müssen.

Diese räumliche Klarheit wird durch die Gewichtung des Gesamtbildes unterstützt. Antikainen: „Bei der Innenraumgestaltung bevorzuge ich große Flächen, um ruhige, friedvolle Räume zu kreieren.“ In diesem Fall erreicht er dies durch die Schaffung von Flächen in einer Farbe und den Einsatz von größeren Fliesen. Antikainen erläutert: „Für die Wände verwendeten wir Fliesen der Größe 400 x 1.200 mm.“ Die große Produktauswahl war für ihn ein wesentlicher Grund, AGROB BUCHTAL den Zuschlag zu geben: „Das Unternehmen bietet unterschiedliche Beckenkopfsysteme mit Auswahlmöglichkeiten für Einzelelemente und Spezialfliesen. Es ist das erste Mal, dass ich Fliesen der Größe 250 x 500 mm in Kombination mit den Beckenkopfsystemen eingesetzt habe, das Vierfache der Standardgröße.“ Weniger Fugen führen dazu, dass sich die klaren Linien durchsetzen. Ein weiterer Grund, sich für AGROB BUCHTAL zu entscheiden, war die Möglichkeit, Fliesen für die Bildung abgerundeter Ecken im Duschbereich zu beziehen und damit nicht nur scharfe Ecken effektiv zu beseitigen, sondern auch insgesamt für mehr Komfort zu sorgen.

The building has three types of users, each with different needs and wishes: swimmers, pool personnel and also spectators whenever there is a competition going on. Clarity of organisation was one of the motivations behind the design. This helps swimmers, and spectators, to find their way. Upon entering, the visitor directly obtains an overview of all eight pools, which makes the building immediately comprehensible. This overview is also vital for the lifeguards who have to supervise the bustle associated with the pools.

This spatial clarity is supported by an emphasis on the bigger picture. Antikainen: 'In my interior design, I prefer larger surfaces to create calm and peaceful spaces.' In this case, he has achieved it by designing large surfaces in one color, and by using larger tiles. Antikainen explains: 'On the walls I have used tiles as big as 400 x 1200 mm.' For him, the variety of products was an important reason for selecting AGROB BUCHTAL: 'The company has different kinds of pool edge systems with details and special tiles to choose from. This is the first time I've used 250 x 500 mm tiles with the pool edge system, which are four times the regular size.' Having fewer joints adds to a result in which the broad strokes prevail. Another reason to choose AGROB BUCHTAL was the possibility of obtaining bespoke tiles to create round corners in the shower area, which not only effectively take away the sharp edges, but also add to the overall comfort.

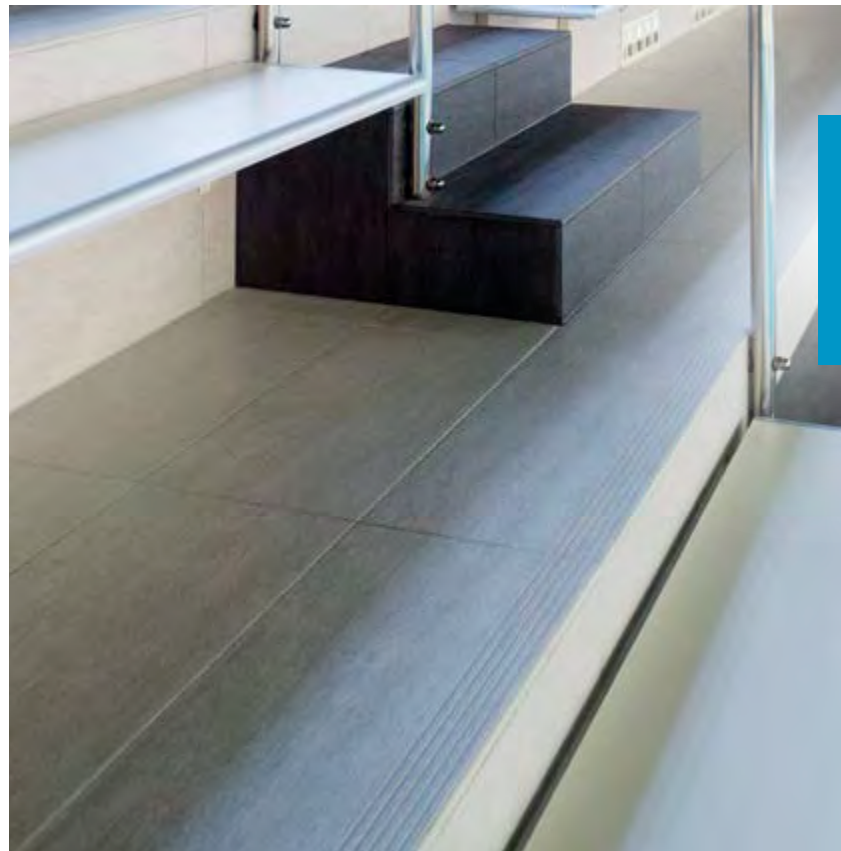

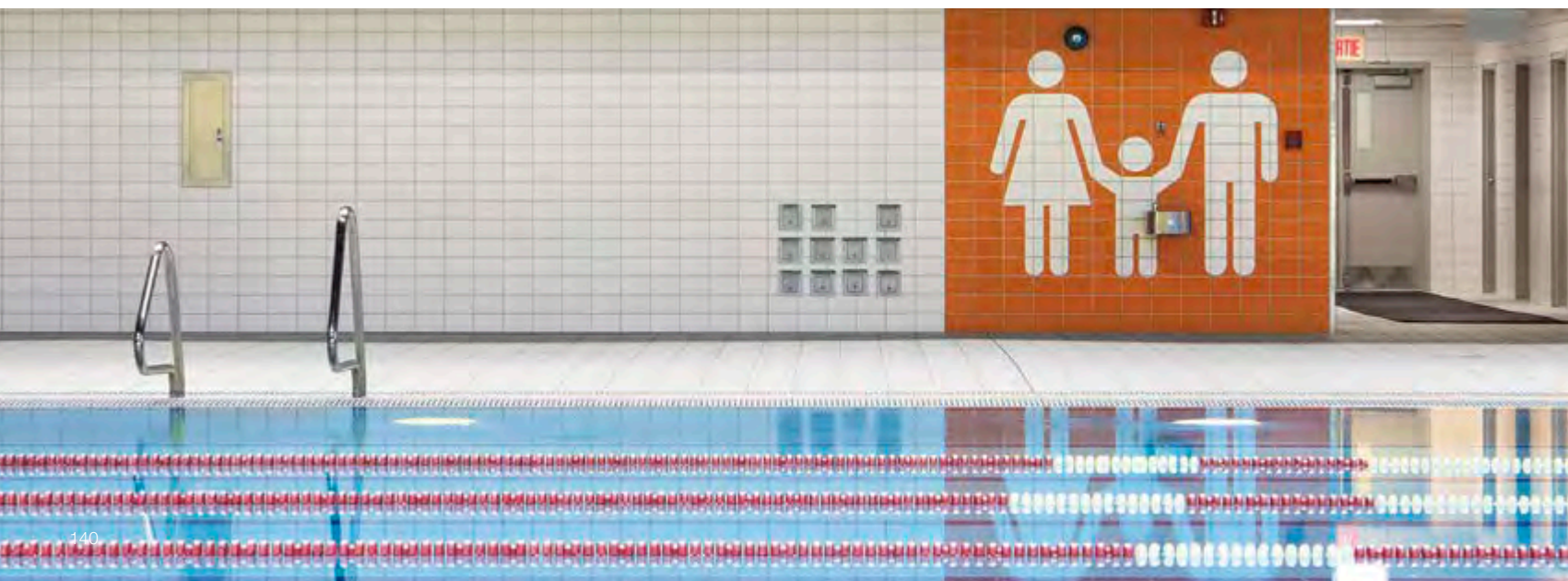

Neuaufgabe der 70er Jahre

*Dieses Schwimmbad ist Teil des **Complex Sportif Claude Robillard**, das ursprünglich für die Olympischen Sommerspiele 1976 gebaut wurde. Die Anlage wurde nach dem ersten Direktor für Städteplanung von Montreal benannt und von seinem Namensvetter, Lucian Robillard, zusammen mit dessen Partnern Jetté und Caron sowie dem Büro Bédard und Charbonneau geplant und gestaltet.*

Im Jahr 1976 wurde das Sportzentrum für die Olympischen Handball- und Wasserpolo-Wettkämpfe sowie als Trainingseinrichtung für Athletik, Schwimmen und Hockey genutzt. In seiner postolympischen Zeit wurde die Anlage intensiv genutzt und ist noch heute eine Stätte für unterschiedliche Freizeit- und Wettkampfsportaktivitäten. Unlängst wurde das Schwimmbecken unter der Leitung des Stadtbaumeisters Benoit Gariépy renoviert, der das Gebäude modernisierte, ohne seinen ursprünglichen Charakter wesentlich zu verändern. Die Renovierung war u.a. nötig geworden, um den Anforderungen der FINA, dem internationalen Schwimmsportverband, gerecht zu werden, sodass das Becken für internationale Wettkämpfe genutzt werden konnte. Das Hauptargument für die Renovierung war jedoch, dass die Anlage nach vier Jahrzehnten intensiver Nutzung einer grundlegenden Modernisierung bedurfte: einer umfang-

reichen Sanierung der Becken selbst und der Beckenumgebung mit 6.300 Quadratmetern neuer Fliesen und einer Rekordmenge von 200.000 Kilogramm Mörtel und Bindemittel. In beiden Becken wurde das erprobte Beckenkopfsystem Finnland von AGROB BUCHTAL eingesetzt. Einfache Wartung und Sicherheit waren wichtige Kriterien, die ausschlaggebend für die Wahl von rutschfesten, **Hytect**-Fliesen der Serie Chroma unglasiert waren. In die Fliesen sind Piktogramme eingebracht, die im Wasserstrahl-Schneidverfahren erzeugt wurden und als Wegweiser dienen. Das Becken hat sich dennoch seine spartanische Erhabenheit aus Beton und Stahl bewahrt, die typisch für die maskuline Architektur Kanadas jener Zeit war. Der Ersatz der alten Fliesen durch hellere in Blau und Weiß frischte die Beckenatmosphäre auf und verlieh dem ursprünglichen Gebäude ein neues Antlitz.

Text: Hans Ibelings
Photos: Olivier Gariépy



Complex Sportif Claude-Robillard, Montreal, Kanada · Canada /
Architekten · Architects: Benoit Gariépy, City of Montreal

1970s revival

*This pool is part of the **Complex Sportif Claude Robillard**, originally built for the 1976 Summer Olympics. The complex is named after Montreal's first director of urban planning and was designed by its namesake, Lucian Robillard, together with his partners Jetté and Caron as well as the office of Bédard and Charbonneau.*

In 1976, the sports centre was used for the Olympic handball and water polo competitions and as the training facility for athletics, swimming and field hockey. Its post-Olympic afterlife has been intensive and even today the complex is still used for all kinds of recreational and competitive sports activities. Recently the pool was renovated under the direction of municipal architect Benoit Gariépy, who has updated the building without altering its character too much. The renovation was partly necessary to meet the current requirements of the FINA, the international swim sports federation, so that the pool could be used for international competitions. The most important reason for the renovation however was that after nearly four decades of intensive use, the complex needed a serious upgrade: an extensive refurbishment in

and around the pool, with 6,300 square metres of new tiles and an Olympic quantity of 200,000 kilogrammes of mortar and bonding agent. Both swimming pools use AGROB BUCHTAL's proven Finland pool edge system. Ease of maintenance and safety were important considerations which is why the choice was made for non-slip, **Hytect** tiles of the Chroma non-slip series. Integrated in the tiling are pictograms produced with water jet cuts, which serve as way finders. The renovated pool still retains its Spartan grandeur of concrete and steel, which was typical for the muscular architecture of Canada at that time. Replacement of the old tiles with brighter ones in blue and white has boosted the pool's atmosphere and makes it possible to see the original building afresh.

Drei in Einem

*Das dänische Büro KHR fungierte als Architekt der einzigen **Schwimmballe in Nuuk**, der Hauptstadt von Grönland, einer kleinen Stadt auf einer riesigen Insel. Der Name des Schwimmbads, Malik, bedeutet „Welle“ auf grönländisch, und ungeachtet dessen was zuerst da war, der Bezug zwischen dem wellenförmigen Dach und dem Namen ist offensichtlich. Das ausdrucksvolle Dach überspannt ein effizient organisiertes Schwimmbad.*

Der Haupteingang der Anlage befindet sich logischerweise an der Nordecke des Flachbaus, geschützt vor dem vorherrschenden Südost-Wind. Die südliche Ausrichtung des Schwimmbads zur Bucht bietet Schwimmern einen gigantischen Blick auf die Hügel an der gegenüberliegenden Uferseite und erfüllt das Gebäude mit Sonnenlicht – einem wertvollen Gut während der Wintermonate in Grönland, wo nur fünf oder sechs Stunden lang Tageslicht zur Verfügung steht. Das Schwimmbecken selbst verbindet drei spezifische und häufig getrennte Funktionen. Das einzige Hallenbad in Nuuk besteht eigentlich aus drei Becken in einem: einem 25-Meter-Wettkampfbecken, einem kompakten Tauchbecken und einem Freizeitbecken. Diese geschickte und effiziente Lösung ist typisch für dieses Projekt, das Ästhetik und Pragmatismus verbindet. Alles an diesem Gebäude ist robust. Grund dafür sind nicht nur Grönlands harte Winter; nein, es gibt noch einen ganz anderen, praktischen Grund: der täglichen Poolnutzung standzuhalten. Aufgrund der Abgelegenheit Grönlands sind Baumaterialien teuer, denn fast alles muss importiert werden. Den Architekten zufolge bedeutet dies, dass alles auf Anhieb richtig sein musste und es war die eindeutige Absicht, das Schwimmbad auf eine sehr langfristige Nutzung auszulegen. Diese Anforderung gilt nicht nur für die witterungsbelastete Fassade, sondern auch für den Innenraum der Schwimmhalle, wo langlebiger Stahl, Hartholz und Keramikprodukte von AGROB BUCHTAL das Material der Wahl darstellten. Nach mehr als einem Jahrzehnt Betrieb scheint dies die richtige Entscheidung gewesen zu sein.

Three in one

*Danish office KHR is the architect of the only **indoor swimming pool in Nuuk**, the capital of Greenland, which is a small town on a very large island. The pool's name Malik means “wave” in Greenlandic, and no matter what came first, the relation between the undulating roof and the name is obvious. The expressive roof covers a very efficiently organised pool.*

The main entrance to the complex is logically located on the northern corner of the low building, protected from the prevailing south-eastern wind. The southern orientation of the pool towards the bay offers swimmers a great view of the hill on the other side of the water, and allows sunlight to enter the building – light is a precious commodity during Greenland's winter months when a day only lasts five or six hours. The pool itself combines three distinct and otherwise often separate functions. The one and only indoor pool in Nuuk is in fact three pools in one: a 25-metre competition basin, a compact diving pool and a recreational pool. This clever and efficient solution is typical for this project that combines aesthetics with pragmatism. Everything about this building is robust. This is not only to endure Greenland's harsh winters but also for another, very practical reason: to withstand the daily use of the pool. Due to Greenland's remoteness, building materials are expensive, given that nearly everything has to be imported. According to the architects, this meant that everything had to be right the first time and the clear intention was to build the pool to last. This requirement applies not only to the exposed exterior but also to the interior of the swimming hall, where durable steel, hardwood and ceramic products from AGROB BUCHTAL were the materials of choice. After more than a decade in use, this appears to have been the right decision.

Text: Hans Ibelings
Photos: Peter Barfoed



Schwimmbad Malik · Malik swimming pool, Nuuk, Grönland · Greenland
Architekten · Architects: KHR, Dänemark · Denmark



Im Einklang mit dem Original

*Viele Wohngebäude in Montreal verfügen über Gemeinschaftseinrichtungen, von denen ein Innenschwimmbad wohl die häufigste und am meisten geschätzte ist. In der Residenz **Dauphins-sur-le-Parc**, die in den frühen 1970-er Jahren gebaut wurde, befindet sich ein Pool auf der 27. Etage, der den Bewohnern der 400 Wohneinheiten des Gebäudes vorbehalten ist.*

Dieser Pool wurde unlängst von dem bekannten Québecer Büro Lapointe Magne & Partner renoviert. Den Architekten zufolge bestand die Absicht nicht darin, Pool, Umkleieräumen und Sauna ein neues Konzept aufzuzwingen, sondern die ursprünglichen Qualitäten des Designs von Mayerovitch Bernstein Mincoff hervorzuheben. Harry Mayerovitch war nicht nur Architekt, sondern auch Bildhauer, wie die riesige Betonskulptur zeigt, die den Poolbereich überragt.

Text: Hans Ibelings
Photos: Rolf Klebl

In line with the original

*Many larger residential buildings in Montreal feature communal facilities, of which an indoor pool is probably the most common and most appreciated. In the **Dauphins-sur-le-Parc**, built in the early 1970s, there is a pool on the 27th floor, to cater for the dwellers of the 400 units in the building.*

This pool has recently been renovated by the prominent Québec office Lapointe Magne & associés. According to the architects, the intention was not to impose a new concept on the pool, locker rooms and sauna, but to highlight the original qualities of the design of Mayerovitch Bernstein Mincoff. Harry Mayerovitch was not only an architect but also a sculptor, as is evident from the large concrete sculpture around which the pool space pivots.



Hallenbad, Dauphins-sur-le-Parc, Montreal, Kanada / Architekten: Lapointe Magne & associés
Geprägt wird das Bad durch insgesamt fast 900 m² Jasba-LOOP. Im Becken wurde Loop (Durchmesser 2 cm) in den Ausführungen Light Aqua Blue glänzend und Secura verlegt. Für die Umgangsbereiche bis in die Nebenräume wählten die Architekten eine Loop-Sonderfertigung in Dunkelblau mit vereinzelt hellblauen Fliesen.



Indoor pool, Dauphins-sur-le-Parc, Montreal, Canada / Architects: Lapointe Magne & associés
The pool is distinguished by almost 900 m² of Jasba-LOOP tiles. Loop (2 cm in diameter) was laid in Light Aqua Blue glossy and Secura in the pool.
The architects selected a special Loop design in dark-blue with individual light-blue tiles for the pool surround as far as the ancillary areas.



Die für die Renovierung verantwortlichen Architekten wollten den Raum der Schwimmhalle erhalten, der „sich durch seine Geometrie und die Kontinuität zwischen Wänden, Boden und Konturen der drei Becken auszeichnet“. Neben den erforderlichen Reparaturen und Änderungen bestand die Hauptmaßnahme in einer umfassenden Neuverkleidung des Beckens und des Beckenumgangs. So entwarfen die Architekten ein Mosaik-Muster aus Rundmosaik der Serie Jasba-LOOP, die an die ursprüngliche Ausführung erinnern. Mit diesen runden Mosaiken war es möglich, alle Rundungen und Ecken nachzuvollziehen. Die Flexibilität der Loop-Fliesen, ihre trittsichere Ausführung, ihre mechanische und chemische Widerstandsfestigkeit sowie ihr Preis-Leistungs-Verhältnis sprachen für Jasba. Um die einzigartige Pool-Atmosphäre zu erhalten, schuf Lapointe Magne ein Mosaik in zwei Blautönen in kundenspezifischen Farben, dessen Dunkelblau in einem harmonischen Kontrast zu den terracottafarbenen Originalwänden steht, die von dem Gebäudeemblem, zwei springenden Delphinen, geziert werden. Der dunkelblaue Boden wird durch helle, eingestreute Wassertropfen aufgelockert, die zu den blauen Fliesen des Beckens passen, die jedoch heller sind als ihr Original. Dies hellt den Raum auf, ohne ihm etwas von seinem 1970er-Jahre-Glanz zu nehmen. Allerdings ist der Raum zum Bedauern von Design-Liebhabern nur Bewohnern der Anlage zugänglich.

The architects of the renovation wanted to retain the space of the pool, which is 'characterised by its geometry and the continuity between the walls, floor and the contours of the three pools'. Apart from taking care of necessary repairs and modifications, the main intervention involved comprehensive recladding of the pool and the space around it. For this the architects designed a mosaic of round tiles from the series Jasba-LOOP, which are reminiscent of the original finishing. With these round tiles, it was possible to follow all curves and corners. The versatility of the Loop tiles, their non-slip finish and their mechanical and chemical resistance, plus their value for money were all arguments in favour of Jasba. To maintain the unique atmosphere of the pool, Lapointe Magne designed a two-tone blue mosaic in custom-made colors, where the deep blue contrasts harmoniously with the original terracotta-colored wall adorned with the building's emblem of two jumping dolphins. The dark-blue floor is enlivened by scattered aqua circles, matched by the blue tiles of the basins which are lighter than they originally were. This brightens up the space without taking anything away from this 1970s gem which, unfortunately for design lovers, is only accessible by the residents of the complex.

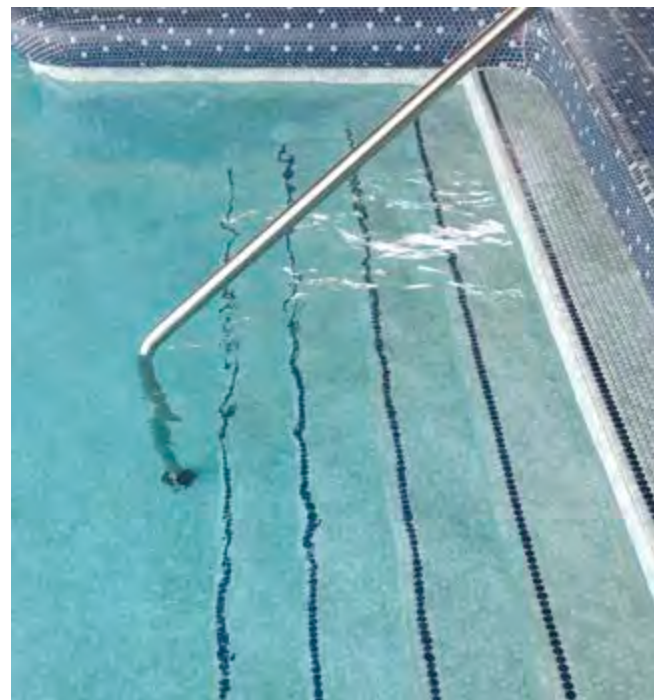



Glitzereffekt

*Seit jeher verbinden Spas und Thermalbäder stets Gesundheit und Entspannung. Aber in jüngster Zeit ist die Gesundheit gegenüber dem allgemeinen Wohlbefinden in den Hintergrund getreten. Der „Thermal- und Erlebnisbereich“, ein Teil der umgestalteten **Thermalanlage von Contrexéville** im Nordosten Frankreichs, ist Ausdruck dieses Wandels.*

Contrexéville ist der Ursprung der Wassermarke Contrex, die den Anspruch hat, perfekt für jeden zu sein, der abnehmen möchte. Aber die Thermalbäder sind vor allem ein Ort des Genießens. Der neue Bereich liegt im ursprünglichen Badehaus. Konzipiert wurde dieses um 1900 von dem Architekten und Unternehmer Charles Frédéric Mewès, der besonders für seine Ritz Hotels in Paris, London und Madrid bekannt ist. Der Thermal- und Freizeitbereich, der sich behutsam einfügt, wurde durch das Büro Cartignies Canonica mit Sitz im nahegelegenen Bruyères entworfen. Die Auflagen für diesen Raum und die Konstruktion in einem historischen Gebäude führten zu einem Projekt, das

Text: Hans Ibelings · Photos: Jacques Gerard

sich von den meisten anderen Arbeiten dieses Büros unterscheidet. Cartignies Canonica hat eine Vielzahl von Projekten in ganz Frankreich vorzuweisen. In Anlehnung an die Farbskala des historischen Gebäudes wurden Mosaiken von Jasba aus zwei unterschiedlichen Farbpaletten eingesetzt: Dunkelblau für das Becken und gold-metallic für die Wände, um zwei fast monochrome Mosaiken entstehen zu lassen. Dabei sind der obere Wandbereich in einem warmen Gelb und der Beckenboden in einem satten Blau gehalten. Am Übergang vom Pool zur Wand gibt es fast keine Farbe, nur eine kleine Fliese hier und da, wie Blasen in einem Glas mit kohlenstoffhaltigem Mineralwasser.



Sparkling effect

*Throughout history, spas and thermal baths have always combined health and relaxation. But in recent times, the health component has taken a back seat to general wellness. The „Espace Thermo-Ludique“, which is part of the revamped **thermal complex of Contrexéville** in north-eastern France, is a reflection of this shift.*

Contrexéville is the source of what is marketed as Contrex water, which comes with the claim that it is perfect for anyone who wants to lose weight. But the thermal baths are most of all a place to enjoy. The new space is situated within the original bath house, designed around 1900 by the entrepreneurial architect Charles Frédéric Mewès, best known for his Ritz Hotels in Paris, London and Madrid. The Espace Thermo-Ludique, which carefully blends in, was designed by the office Cartignies Canonica based in nearby Bruyères. The constraints of this space and structure within a historical

building have led to a project which is different from most of the other work of this office boasting a wide range of realisations throughout France. Taking cues from the color scheme of the historical building, they have used small tiles from Jasba in two separate spectrums: deep blue for the pool and gold metallic for the walls to achieve almost monochromatic mosaics, whereby the upper sections of the walls are warm yellow and the bottom of the pool is intense blue, and where the pool and wall meet there is almost no color, only a small tile here and there, like the bubbles in a glass of sparkling mineral water.



Espace Thermo-Ludique, Contrexéville, Frankreich /
 Architekten: Cartignies Canonica
 Von den insgesamt etwa 850 m² Mosaik entfielen bei diesem Projekt rund 600 m² auf speziell angefertigte Farbverläufe, was einer Quote von ca. 70 % Sonderfertigung entspricht. Am Beckenboden wurden rutschhemmende Fliesen Jasba M2 in blau-grün verlegt, an den Beckenwänden ein Farbverlauf von Blau zu Weiß. Auch die Optik der Raumwände wird durch Farbverläufe bestimmt, die in der Höhe exakt den Vorgaben der Architekten entsprechen: von Weiß über Gelb zu Gold, wobei die Farbigkeit zur Decke hin intensiver wird. Die Decke selbst ist zum Teil in Goldgelb gestrichen.

Espace Thermo-Ludique, Contrexéville, France /
 Architects: Cartignies Canonica
 Around 600 m² of the total 850 m² mosaics used in this project involved customised color gradients – complying with a rate of approx. 70 % special production. Non-slip Jasba M2 tiles in blue-green were laid on the pool floor while the pool walls feature color gradients from blue to white. And the design of the room walls is also determined by color gradients whose heights comply exactly with the architects' specifications: from white through yellow to gold, whereby colors increase in intensity as they get closer to the ceiling which is even painted golden yellow in areas.



Virgin Active Club, Melbourne, Australien · Australia
Architekt · Architect: WMK Architecture



Training mit Ambiente

*Der **Virgin Active Club** in Collins Street, Melbourne, ist Teil einer internationalen Kette von Gesundheits- und Fitnesseinrichtungen. Virgin Active ist eines der vielen Unternehmen von Richard Branson, der 1970 seinen ersten Plattenladen und 1974 sein eigenes Plattenlabel gründete und seitdem, neben vielen anderen Dingen, 1984 in eine Airline und 1999 in die Mobilfunktelefonie investierte.*

Text: Hans Ibelings
Photos: Ceramic Solutions

Ambient exercise

*The **Virgin Active Club**, on Melbourne's Collins Street, is part of an international chain of health and fitness facilities. Virgin Active is one of the many businesses of Richard Branson, who started a record store in 1970, and a record label in 1974, and ventured since then into, among much more, an airline in 1984 and mobile telephony in 1999.*



Im selben Jahr eröffnete Virgin seine ersten drei Active Clubs in England, die sich auf sechs weitere Länder (Portugal, Spanien, Italien, Südafrika, Singapur und Australien) ausweiteten. Der Club im Herzen des Geschäftszentrums von Melbourne wurde von WMK Architecture konzipiert. Er umfasst 4.400 m² Gesundheits- und Fitnessfläche, einschließlich eines interaktiven Cycling-Raums, einer Indoor-Kletterwand und eines Nassbereichs mit einem 25-Meter-Hallenbad, Sauna und Spa. Alle Räume des Clubs sind mit einer Kombination aus AGROB BUCHTAL Boden- und Wandfliesen der Serien „Emotion“ und „Valley“ sowie Jasba-Mosaiken ausgestattet.

Der Innenbereich, der die kühle Eleganz von WMK widerspiegelt, wird von Erdtönen bestimmt, die vom Kieselgrau der 30 x 60 cm Feinsteinzeugfliesen der Serie Valley im

Eingangsbereich bis hin zu einem sandigen Beige- und Schiefertone der Fliesen im Poolbereich reichen. Hier wurden 10 x 10 cm Fliesen der Serie Emotion eingesetzt, die die erforderlichen Trittsicherheiten in Nass- und Trockenbereichen mitbringen. Diese wurden mit dem Beckenkopfsystem Finnland kombiniert. Ergänzend zu der erdigen Ausstrahlung der Bodenfliesen wurden einige Säulen des Gebäudes sowie die Duschbereiche in dunklem wengefarbenen Jasba Mosaik mit metallisch schimmernder Oberfläche der Serie Senja Pure gefliest. In dem riesigen Spa zieren wasserblaue, wellenförmige Mosaiken die Innenwände. Architektur vermag viel zu vollbringen, kann aber an der unleugbaren Tatsache nichts ändern, dass ein ernsthaftes Workout harte Arbeit ist. Aber so schafft es WMK zumindest, die Gäste des Clubs, die sich hier quälen, mit einem Wohlfühlambiente zu belohnen.



In that same year Virgin opened its first three Active Clubs in England, which expanded to six other countries (Portugal, Spain, Italy, South Africa, Singapore and Australia). This club in Melbourne's Central Business District is designed by WMK Architecture. It consists of 4,400 square metres of health and fitness, including an interactive cycling studio, an indoor climbing wall, and a 'wet' section with a 25-metre indoor pool, sauna and spa. Throughout the club one can find a combination of AGROB BUCHTAL floor and wall tiles from the Emotion and Valley series and Jasba mosaics.

The interior, which reflects WMK's cool elegance, is determined by the earthy tones, from the pebble-grey 30 x 60 cm Valley porcelain tiles at the entrance zone to the sand beige and slate in the pool area, where 10 x 10 cm Emotion tiles

have been applied, providing the necessary non-slip functionality in both wet and dry areas. These have been combined with a Finland pool edge system.

Complementing the earthy appearance of the floor tiles, several of the building's columns as well as the shower areas are tiled in dark wenge Jasba mosaics with a metallic finish (from the Senja Pure range). In the huge spa, aqua blue loop mosaics cover the interior. Although architecture can accomplish a lot, it can not change the undeniable fact that a serious workout is hard work. But at least WMK manages to offer the patrons of this club pushing themselves to the limit an ambience of comfort and pleasure while doing so.

Vielfältige Möglichkeiten

*Rund 30 km südwestlich von Montpellier in der französischen Region Languedoc-Roussillon liegt der traditionsreiche Kurort **Balaruc-les-Bains**, der bereits seit dem 16. Jahrhundert für die hohe Qualität seines Thermalwassers bekannt ist. Dort entstand direkt am Ufer der Mittelmeer-Lagune Étang de Thau ein neues Thermalbad, das im Frühjahr 2015 den Betrieb für täglich bis zu 4.200 Kurgäste aufnahm. Einen wesentlichen Beitrag dazu leisten Keramikfliesen von AGROB BUCHTAL, die die Gesamtästhetik maßgeblich prägen.*

Vieلفältige Möglichkeiten: Das von den Architekturbüros DHA (Lyon) und AMG Architectes (Montpellier) geplante Bauwerk, dessen äußeres Erscheinungsbild bewusst an ein Schiff erinnern soll, steht ganz im Zeichen von Wasser, Gesundheit und Wohlbefinden. Auf insgesamt fünf Geschossen und rund 16.800 m² Fläche bietet der Neubau Platz für zahlreiche Wasserbecken, Ruhe-, Warte- und Behandlungsräume sowie einen Gesundheits- und einen Konferenz-

bereich. Den Mittelpunkt bildet der lichtdurchflutete Badebereich im Erdgeschoss, hier befinden sich fünf große, leicht geschwungene Wasserbecken mit Massagedüsen für Rücken und Beine sowie Möglichkeiten zum Wassertreten. Dank großer Glasflächen ist dieser Zentralbereich von der Uferpromenade gut einsehbar. Umgekehrt bietet sich den Besuchern ein herrlicher Blick auf die Mittelmeer-Lagune Étang de Thau und den weithin sichtbaren Kalksteinhügel Mont Saint-Clair.

Text: Roland Pawlitschko
Photos: Steph Peyriguer

Multiple possibilities

*Around 30 km south-west of Montpellier in the French region of Languedoc-Roussillon lies the traditional spa of **Balaruc-les-Bains**, which has been popular since the 16th century for the high quality of its thermal water. New thermal baths were built there right on the banks of the Mediterranean Étang de Thau lagoon which were opened in spring 2015 catering for up to 4,200 spa guests a day. An essential contribution is made by ceramic tiles from AGROB BUCHTAL which significantly characterise the overall design.*

Multiple possibilities: Planned by architectural agencies DHA (Lyon) and AMG Architectes (Montpellier), the outer appearance of this building is consciously reminiscent of a ship and fully reflects the concepts of water, health and wellness. On a total of five floors and spanning an area of 16,800 m², the new building offers space for numerous pools, relaxation, waiting and treatment rooms as well as a health and

conference area. The light-flooded bathing area on the ground floor forms the focus where five large, slightly curved pools feature massage jets for the back and legs as well as wading pools. Thanks to expansive glazing, this central area can be easily seen from the promenade along the sea while visitors inside are offered a splendid view of the Mediterranean Étang de Thau lagoon and the limestone hill of Mont Saint-Clair in the distance.



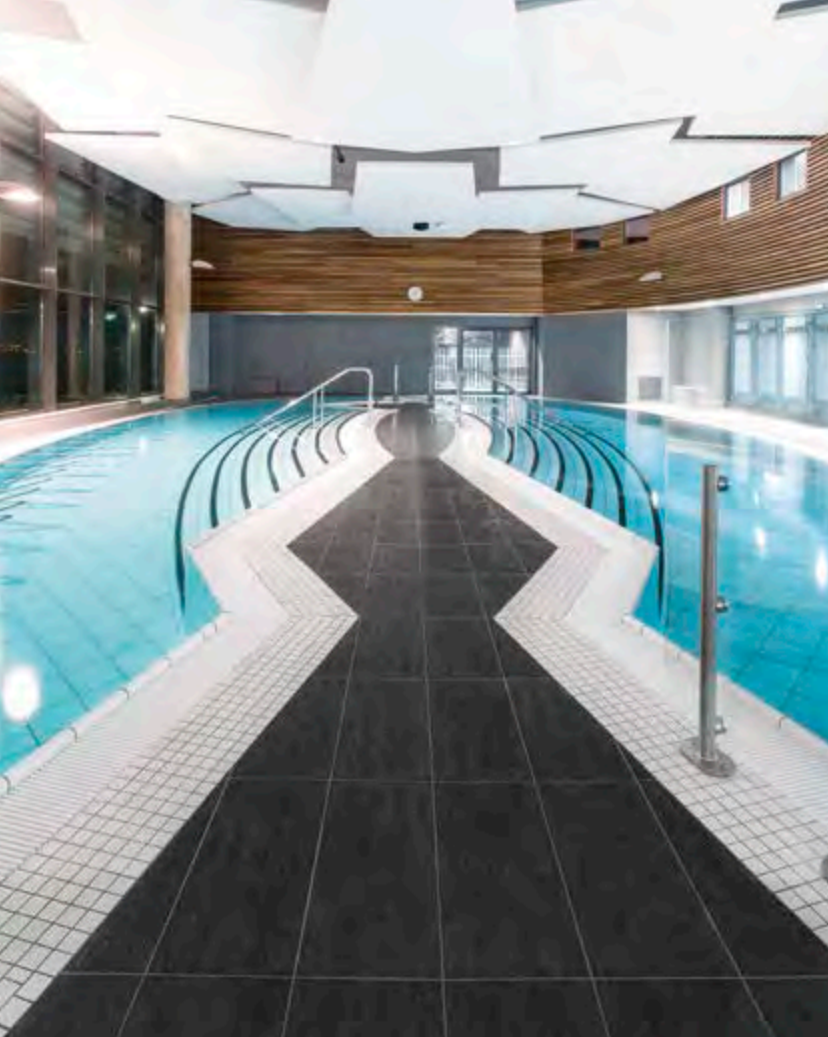

Einblicke und Ausblicke: Diese Transparenz ist typisch für die gesamte Innenraumgestaltung. Eine tragende Rolle spielt hierbei die Farbe Weiß, die die Architekten ganz bewusst z.B. für die Fliesen in den Becken wählten: Einerseits, um das Wasser in einem angenehm natürlichen Farbton erscheinen zu lassen, andererseits, um durch Reflexionen eine besondere Lichtstimmung zu erzeugen. Helle Wandflächen und Fliesen bestimmen auch in anderen Bereichen das Bild. Dies ist vorteilhaft für Sauberkeit und Hygiene, vermittelt aber auch einen frischen und freundlichen Eindruck.

Ausgeprägtes Wohlbefinden: In den Ruhezeiten dagegen finden sich dunkle keramische Bodenbeläge, die Intimität, Ruhe und Geborgenheit ausstrahlen. Sorgfalt im Detail drückt sich aus durch keramische Formteile, die eine spezielle Stärke von AGROB BUCHTAL bei der Realisierung ganzheitlicher Konzepte darstellen. Exemplarische Beispiele dafür sind Hohlkehlen als reinigungsfreundlicher und zugleich eleganter Wand-Boden-Übergang oder funktionale Flachrinnen mit dezenter Optik. In Verkehrs- und Wartezonen wurde Farbe gezielt als belebendes Element angewandt: Wandflächen in vitalen Rosa-, Gelb- oder Grüntönen setzen Akzente, verleihen den Korridoren eine reizvolle Dynamik. Dieses Ziel wird auch dadurch unterstrichen, dass Besucher die für den Betrieb notwendige technische Infrastruktur im Allgemeinen nicht zu sehen bekommen: Leitungen, Rohre und Anlagen

sind innerhalb des ausgeklügelten Gebäudes diskret „verborgen“.

Hohe Funktionalität: Neben den ästhetischen stimmen in Balaruc-les-Bains auch die praktischen Aspekte. Dafür sorgen unter anderem die vielfältig verwendeten AGROB-BUCHTAL-Serien Emotion, Geo 2.0 und ChromaPlural. Diese Kollektionen sind neben zahlreichen Farben und Formaten auch in unterschiedlichen Trittsicherheiten verfügbar, die ein breites Spektrum abdecken: In Bereichen, die mit Schuhen begangen werden, kamen Beläge der Trittsicherheitsklassen R10 oder R11 zum Einsatz. Für die vielen Barfuß-Zonen, in denen nutzungsbedingt gleitförderndes Wasser im Spiel ist, wurde die gesamte Palette der relevanten Trittsicherheitsklassen A, B und C genutzt.

Ebenfalls Tag für Tag wirksam ist die werkseitige **Hytect**-Technologie. Die damit versehenen Fliesen der Serien Emotion und ChromaPlural sind extrem reinigungsfreundlich und wirken antibakteriell ohne Chemie. Darüber hinaus tragen sie durch den Abbau störender oder schädlicher Gerüche zu einem gesunden Raumklima bei – Vorzüge, die in Balaruc-les-Bains voll zum Tragen kommen, und zwar nicht nur im zentralen Schwimmbereich, sondern auch in Umkleiden, Duschen, Behandlungs- oder Konferenzräumen, Fluren, Empfangsbereichen und weiteren Verkehrsflächen.

Insights and outlooks: This transparency is typical of the interior design as a whole. A significant role is played by the color white which the architects consciously selected, e.g. for the tiles inside the pools: on the one hand, to attribute the water a pleasantly natural color and on the other hand, to achieve a particular lighting mood by means of reflections. The design in other areas is also determined by bright wall surfaces and tiles. This is not only of advantage in terms of cleanliness and hygiene but also conveys a fresh and friendly impression.

Distinctive feel-good atmosphere: The relaxation areas however feature dark ceramic floorings which exude intimacy, peace and security. An attention to detail is expressed by the ceramic moulded parts which represent a particular strength of AGROB BUCHTAL when it comes to realising comprehensive concepts. Some examples include covings as easy-to-clean yet elegant transitions from walls to floors, or practical shallow channels of subtle design. In high-traffic and waiting areas, color was applied specifically as a reviving element: wall surfaces in vibrant shades of pink, yellow or green ensure highlights while simultaneously lending corridors a charming dynamism. This goal is also underlined by the fact that the technical infrastructure required for operation generally remains concealed for visitors: pipes, ducts and

equipment are discreetly “hidden” within the cleverly-designed building.

Highly practical: Apart from the aesthetic aspects, Balaruc-les-Bains is also a prime example of practicality. This is ensured by extensive application of the Emotion, Geo 2.0 and ChromaPlural series offered by AGROB BUCHTAL. Along with numerous colors and sizes, these collections are also available in a wide variety of non-slip categories covering an extensive range: in areas where shoes are worn, tiles with R10 or R11 non-slip protection are seldom used. For the many barefoot areas whose very nature means that water makes them slippery, the entire range of relevant non-slip classes A, B and C was used.

Another effective feature is represented by the **Hytect** technology applied in the factory. Tiles from the Emotion and ChromaPlural series featuring this upgrade are extremely easy to clean and have an antibacterial effect without chemicals. Moreover, by decomposing disturbing or harmful odours, they also contribute to a healthy indoor climate – advantages which are fully benefitted from in Balaruc-les-Bains and not only in the central swimming area, but also in the changing areas, showers, treatment or conference rooms, corridors, reception areas and other busy areas.



Therme Balaruc-les-Bains · Balaruc-les-Bains
Thermal Baths, Languedoc-Roussillon,
Frankreich · France
Architekt · Architect: DHA Architectes, Paris,
Frankreich · France



Gold Coast Aquatic Centre, Gold Coast, Australien · Australia
Architekt · Architect: Cox Rayner Architects

Zügige Umsetzung

*Vor den Commonwealth Games 2018 wurde diese **Freibadanlage in Gold Coast** einer umfassenden Renovierung für dieses hochkarätige Sport-Event unterzogen. Bei der Umgestaltung werden drei Schwimmbecken und ein Sprungturm aus den 1960-er Jahren erhalten, aus denen der Southport Pool ursprünglich stammt.*

Das 42 Millionen Dollar (27 Millionen Euro) Projekt, entworfen von Cox Rayner Architects, umfasst sechs Schwimmbecken, darunter das neue 50-Meter-Wettkampfbecken mit zehn Bahnen und einer Sitzplatzkapazität für über 12.200 Zuschauer. Darüber hinaus umfasst es eine Trockentauch-Trainingseinheit, eine Sporthalle, ein Café und Besprechungsräume.

Text: Hans Ibelings
Photos: Christopher Frederick Jones

Speedy transformation

*Ahead of the 2018 Commonwealth Games, this **outdoor pool complex in Gold Coast** has undergone an extensive make-over for this high-profile sports event. The transformation retains the three pools and the diving tower from the 1960s when the Southport Pool was originally constructed.*

The \$42 million (27 million euro) project, designed by Cox Rayner Architects, includes six pools, one of which is the new 50-metre, 10-lane competition pool with a seating capacity of more than 12,500 spectators. Moreover, it consists of a dry-land diving training facility, a gymnasium, a café and meeting rooms.

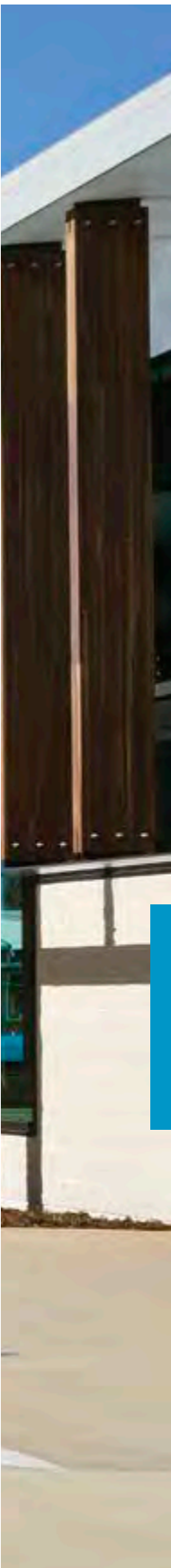

Dieses Wassersportzentrum war der erste Veranstaltungsort, der für die Commonwealth Games 2018 fertiggestellt wurde. Der Bau wurde im Februar 2013 begonnen und in weniger als anderthalb Jahren, im Juni 2014, fertiggestellt. Das war früher als ursprünglich geplant und so konnte die Einrichtung als Gastgeberin für das Pan Pacific Swimming Championships Event im August 2014 auftreten. Eine Generalprobe, die die Schwimmhalle ohne Probleme bestand. Chroma-Fliesen und Beckenrandsteine von AGROB BUCHTAL sind ein integrierter Bestandteil der Einrichtung, einschließlich des neuen Wettkampfbeckens, wo das Beckenkopfsystem Finnland eingesetzt wurde. AGROB BUCHTAL Produkte fanden auch in den renovierten Schwimmtrainings- und Tauchbecken sowie im Kinderbecken Verwendung. Blaue, grüne und weiße Fliesen in dekorativen Mustern finden sich in der gesamten Anlage und bedecken Teile der Betonsäulen im Hauptpavillon sowie die Wände in den Umkleideräumen. Die Anlage wurde 2015 mit dem Gold Coast and Northern Rivers Architecture Building of the Year and People's Choice Preis (Architektur- und Zuschauerpreis) ausgezeichnet. Die Jury lobte das Projekt als ein „exquisites Stück öffentlicher Infrastruktur.“ Der Jury

zufolge „knüpft die adaptive Umgestaltung des Standorts des ehemaligen Southport Pool mit der Erhaltung von Schlüsselementen an das durchlässigen Modernismus geprägte Kulturerbe an. Cox Rayner ist ein großes australisches Büro, das zu Cox Architecture gehört und insgesamt sechs Geschäftsstellen in Australien, eine in Kuala Lumpur und zwei weitere in den Vereinigten Arabischen Emiraten unterhält. Die Unternehmensgeschichte geht auf das Jahr 1962 zurück, das Jahr, in dem Philip Cox und Ian McKay das Büro gründeten. Das Unternehmen hat sich u.a. auf Sporteinrichtungen spezialisiert. Cox hat mehr als drei Dutzend Sportprojekte umgesetzt, von Freizeitpools bis hin zu großen Sportstadien. Dieses Wassersportzentrum stützt sich auf die offensichtlichen Kompetenzen von Cox Architecture und des Bauunternehmens, die das Projekt innerhalb des Budgetrahmens abwickelten. Wie anerkanntenswert dieser effiziente Konstruktionsprozess auch war, die wahre Leistung ist das Produkt, ein architektonisches Design, das eine scheinbar mühelose Schönheit vermittelt, ähnlich der Mühelosigkeit, die trainierte Schwimmer vermitteln, die ihre Bahnen ziehen.



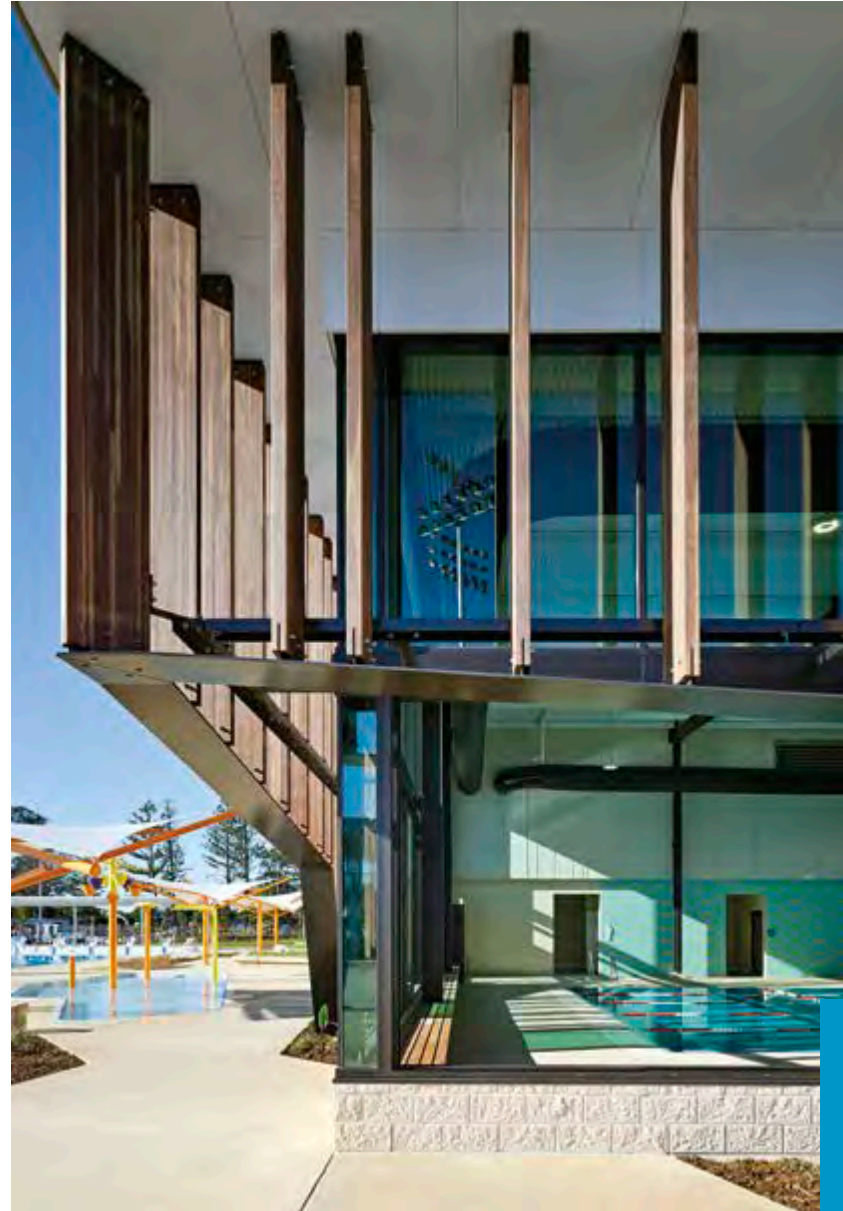

This Aquatic Centre was the first venue delivered for the 2018 Commonwealth Games. Construction commenced in February 2013 and was completed in less than one and a half years, in June 2014. This was in advance of the original schedule, so that the facility could host the Pan Pacific Swimming Championships event in August 2014, a test the pool passed without a hitch. Chroma tiles and finger grips from AGROB BUCHTAL feature throughout the facility, including in the new competition pool where the Finland pool edge system has been used. AGROB BUCHTAL products have been applied in the refurbished lane training and diving pools as well, and in the new learn-to-swim pool and the children's play pool. Blue, green and white tiles in decorative patterns appear throughout the complex, covering parts of the concrete columns of the main pavilion, and the walls of the locker rooms. The complex won the 2015 Gold Coast and Northern Rivers Architecture Building of the Year and People's Choice Awards where the jury praised the project as 'a fine piece of public infrastructure.'

According to the jury, 'Its adaptive re-use of the site's previous Southport Pool, with retention of key elements, builds on the Coast's cultural heritage' of relaxed modernism. Cox Rayner is a large Australian office, part of Cox Architecture which has a total of six branches in Australia, one in Kuala Lumpur and two more in the United Arab Emirates. The history of the company goes back to 1962, the year that Philip Cox and Ian McKay founded the office. One of the firm's fields of expertise is represented by sports facilities. Cox has realised more than three dozen sports projects, ranging from recreational pools to large sports stadiums. This Aquatic Centre builds upon the evident competencies of Cox Architecture, and of the builder who delivered the project within budget. No matter how commendable this efficient construction process has been, the real achievement is the product, an architectural design which displays a seemingly effortless beauty, not unlike the effortlessness displayed by trained swimmers doing their lengths.

Friskhekur fürs Image

*Für den traditionsreichen Kurort **Bad Ems** gleicht die Eröffnung der neuen Therme einem entschlossenen Schritt in Richtung Zukunft: Der Entwurf der 4a Architekten aus Stuttgart macht Schluss mit dem angestaubten Bad-Image aus Kaisers Zeiten.*

Für den Neubau, der sich konzeptionell an der vorbeifließenden Lahn orientiert und in seinen Formen immer wieder das Motiv des Flusskiesels variiert, musste die Therme aus den frühen 1970er Jahren abgerissen werden. Dafür wartet seit Ende 2012 ein großzügiges Ensemble aus Thermenlandschaft, Saunapark, Wellnessgalerie und Fitnesspanorama mit einzigartigen Highlights wie der 14 m² großen Regendusche oder der schwimmenden Außensauna im Fluss auf. Auch in puncto Nachhaltigkeit setzt die neue Emser Therme Maßstäbe: Durch die Integration des 57° C heißen Thermalwassers in das Gesamt-Energiekonzept konnte die CO₂-Emission um 55 % gesenkt werden. Die lichtdurchfluteten Innenräume werden geprägt durch die anthrazitfarbenen Bodenfliesen

Text: Hartmut Wendscheck · Photos: David Matthiessen

der Serie Geo 2.0 und die leuchtend weiße Beckenauskleidung mit ChromalPlural. Im Zusammenwirken mit anderen Materialien wie Glas und Sichtbeton, der Deckenverschalung aus Seekiefer und den Wandverkleidungen aus sibirischer Lärche entsteht eine Atmosphäre, die Frische mit Wärme verbindet. Die für ihre Thermenneubauten, unter anderem in Konstanz und Bad Salzuflen, bekannten 4a Architekten entschieden sich aber auch aus praktischen Gründen für Produkte von AGROB BUCHTAL: Die unglasierten Bodenfliesen überzeugen durch hohe Trittsicherheit und einfache Reinigung. Die glasierten Beckenfliesen der Serie Chroma sind mit der antibakteriell wirkenden und besonders reinigungsfreundlichen **Hytect**-Technologie ausgerüstet.

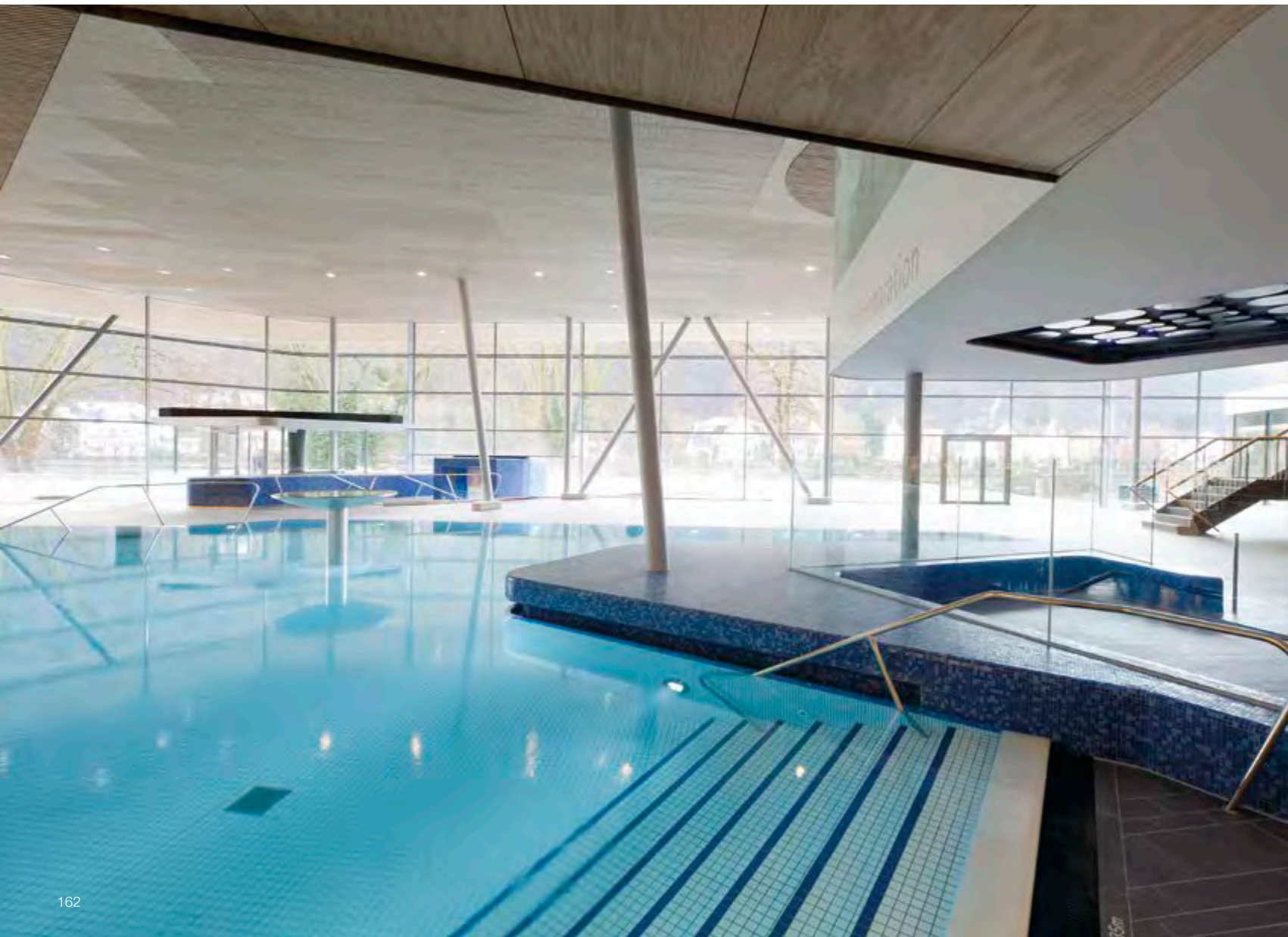



Emser Therme · Emser Thermal Baths,
Bad Ems, Deutschland · Germany
Architekt · Architect: 4a Architekten, Stuttgart,
Deutschland · Germany

A refreshing image

*The opening of the new thermal baths in the traditional spa town of **Bad Ems** represents a decisively innovative step: the design by 4a Architekten in Stuttgart marks an end to the dusty image of baths dating back to imperial times.*

The new design concept based on the nearby Lahn river and whose varying shapes reflect the motif of river pebbles necessitated demolition of the baths dating back to the 1970s. Opened in late 2012, guests can now enjoy a spacious ensemble comprising a thermal bath landscape, sauna park, wellness gallery and fitness panorama with unique highlights such as the rain shower spanning 14 square metres or the floating outdoor sauna in the river. The Emser Thermal Baths have also set new standards in terms of sustainability: by integrating the 57 °C thermal water in the overall energy concept, it was possible to reduce CO₂ emissions by 55 %. The light-flooded

interiors are characterised by the anthracite-colored floor tiles from the Geo 2.0 series and the luminous white pool tiles from ChromalPlural. Combined with other materials such as glass and exposed concrete, the ceiling panels made of maritime pine and wall panelling featuring Siberian larch give rise to an atmosphere which unites freshness and warmth. Renowned for their new thermal bath projects, including in Constance and Bad Salzuflen, the 4a Architekten agency opted for products from AGROB BUCHTAL for practical reasons: the unglazed floor tiles are convincing thanks to their high non-slip qualities and easy cleaning while the glazed pool tiles from the Chroma series are **Hytect** technology for an antibacterial effect and particularly easy cleaning.





Aquarama, Kristiansand, Norwegen · Norway
Architekt · Architect: Asplan Viak, Kristiansand, Norwegen · Norway

Pool am Strand

Zentral gelegen am beliebten Stadtstrand von Kristiansand, wurde das **Aquarama Pool and Leisure Centre** nach seiner Eröffnung im März 2013 von Einheimischen und Touristen bestens angenommen. Noch im selben Jahr erhielt das von Asplan Viak AS geplante Bad den süd-norwegischen Architekturpreis.

Text: Katharina Dale Håkonsen
Photos: Anders Martinsen

Das Aquarama ist Teil eines Gebäudeensembles auf 41.000 m² Grundfläche, zu dem auch das mit 814 Betten größte Hotel Süd-norwegens, eine Sporthalle und 7.000 m² Bürofläche gehören. Das 50 x 25 m große Sportbecken mit Hubboden verfügt über einen 10-m-Sprungturm, der auch Synchronspringen erlaubt. Das Familienbad bietet mit Wasserrutschen, Wellenbad, Surfswelle und Außenbecken viel Abwechslung. Eine vielfältige Saunalandschaft und Wellnessbereiche ergänzen das Angebot. In der Sporthalle mit ihren zwei Handball-Trainingsplätzen stehen bei Turnieren bis zu 1.700 Tribünenplätze zur Verfügung.

Das als Consultingunternehmen firmierende Architekturbüro Asplan Viak beschäftigt rund 65 Mitarbeiter an fünf über ganz Norwegen verteilten Standorten. Die Firma setzt auf interdisziplinäre Teams, die schlüsselfertige Lösungen von der ersten Vorplanung bis zur Fertigstellung erarbeiten. Beim Aquarama wurden, neben Beckenkopfsystemen, mit Chroma, Chroma unglasiert – Quantum und Vision drei Fliesenserien von AGROB BUCHTAL verwendet, außerdem die Serien Natural Glamour und Homing der AGROB BUCHTAL-Schwester-gesellschaft Jasba in dem Format 1 x 1 cm. Neben den praktischen Vorteilen gaben bei der Entscheidung ästhetische Gesichtspunkte den Ausschlag: „In Kristiansand wollten wir ein Ambiente mit eleganter Wirkung schaffen“, erklären die Architekten dazu.



Beach pool

Centrally located on the popular sandy beach of Kristiansand, the **Aquarama Pool and Leisure Centre** has been well-received by locals and tourists since it was officially opened in March 2013. That same year, the pool complex planned by Asplan Viak AS was awarded the Southern Norwegian prize for architecture.

The Aquarama is part of a building ensemble spanning an area of 41,000 m² which also includes the largest hotel in Southern Norway (with 814 beds), a sports complex and 7,000 m² of offices. Measuring 50 x 25 metres, the sports pool with a moving floor avails of a 10-metre diving platform which is also suitable for synchronous diving. The family pool offers plenty of variety in the form of water slides, a wave pool, surfing waves and an outdoor pool while the range is rounded off by a multifaceted sauna landscape and wellness areas. In the sports hall with its two handball training courts, up to 1,700 seats are available during competitions. Now operating as a consulting company, the Asplan Viak architectural agency employs 65 people at five locations distributed across Norway. The company relies on interdisciplinary teams which develop turnkey solutions from initial preliminary plans through to completion. Apart from pool edge systems, the Aquarama also features three tile series from AGROB BUCHTAL: Chroma, Chroma unglazed, Quantum and Vision. The Natural Glamour and Homing series by AGROB BUCHTAL's sister company Jasba are also used in 1 x 1 cm format. Along with the practical advantages, aesthetic aspects were also key when opting for these products: "In Kristiansand, we wanted to create an ambience with an elegant effect", claim the architects.

Erweiterung mit Perspektive

Das in den 1970er-Jahren nordwestlich von Zürich errichtete **Hallen- und Freibad Wallisellen** erfreut sich immer größerer Beliebtheit, nachdem es sich – nach seiner Privatisierung vor gut 15 Jahren – von einer nüchternen Badeanstalt mit Sichtmauerwerk und kalem Beton in ein großzügiges Freizeit- und Wellnessbad verwandelt hat.

Text: Roland Pawlitschko
Photos: Adriano Faragulo

Stetig steigende Besucherzahlen führten 2014 schließlich zur Eröffnung eines Erweiterungsbaus: Hier befinden sich – neben dem Zugang zum Treppenturm der neuen Röhrenrutschbahn – insbesondere ein Sprudelbecken mit Massagedüsen, Sprudelliegen und Bodensprudeldüsen (34° C Wassertemperatur) sowie ein Lenschwimmbekken mit 31° C Wassertemperatur.

Unmittelbar an der Längsseite der alten Schwimmhalle situiert, präsentiert sich der Neubau dank Oberlicht und großflächiger Glasfassade als freundlicher, lichtdurchfluteter Schwimmbereich, der den Blick auf die weitläufigen Grünanlagen des Freibads bietet. Zur angenehmen Atmosphäre tragen aber auch die sanft geschwungene Grundrissform und die durchgängig hellen Oberflächen von Wänden, Böden und der Decke bei.

Um dem Wunsch des Bauherrn nach fließenden Übergängen zwischen Alt und Neu zu entsprechen, erhielt die neue Schwimmhalle – in Anlehnung an das bestehende Hallenbad – einen Bodenbelag aus unglasiertem, sandweißem Mosaik. Die gegen Kratzer und die Beanspruchung durch Reinigungsgeräte besonders unempfindlichen Fliesen (Serie Plural

unglasiert mit Protecta-Vergütung, R10/B) kamen dabei sowohl im Beckenumgang als auch für die massiven Sitzbänke entlang der Fensterfront zum Einsatz – dort sorgen farblich passende Radialleisten für optimalen Sitzkomfort.

Eine Besonderheit in Bezug auf die Fliesen ist für die Badegäste heute freilich nicht mehr sichtbar oder spürbar: die thermoplastische Verklebung in Kombination mit rückseitig applizierten Glasfasernetzen. Da bisher keine mikrobiologisch unbedenklichen Kleber erhältlich waren, mussten die Fliesen mit vorderseitiger Folienverklebung verlegt werden. Daraus ergaben sich zwei Nachteile: kleine Kurvenradien ließen sich nur unter erschwerten Bedingungen durch Einritzen der Folie realisieren. Hinzu kam die oftmals langwierige Entfernung von hartnäckigen Folienresten. Der Einsatz neuartiger, auch für Schwimmbäder geeigneter Heißkleber ermöglichte in der Water World Wallisellen die wesentlich schnellere und einfachere, und dadurch auch kosteneffizientere Verlegung der Fliesen. Da es sich hierbei zudem um eine sehr dauerhafte Lösung handelt, dürfen sich die Badegäste und der Bauherr nun auf viele Jahre unbeschwertes Badevergnügen freuen.

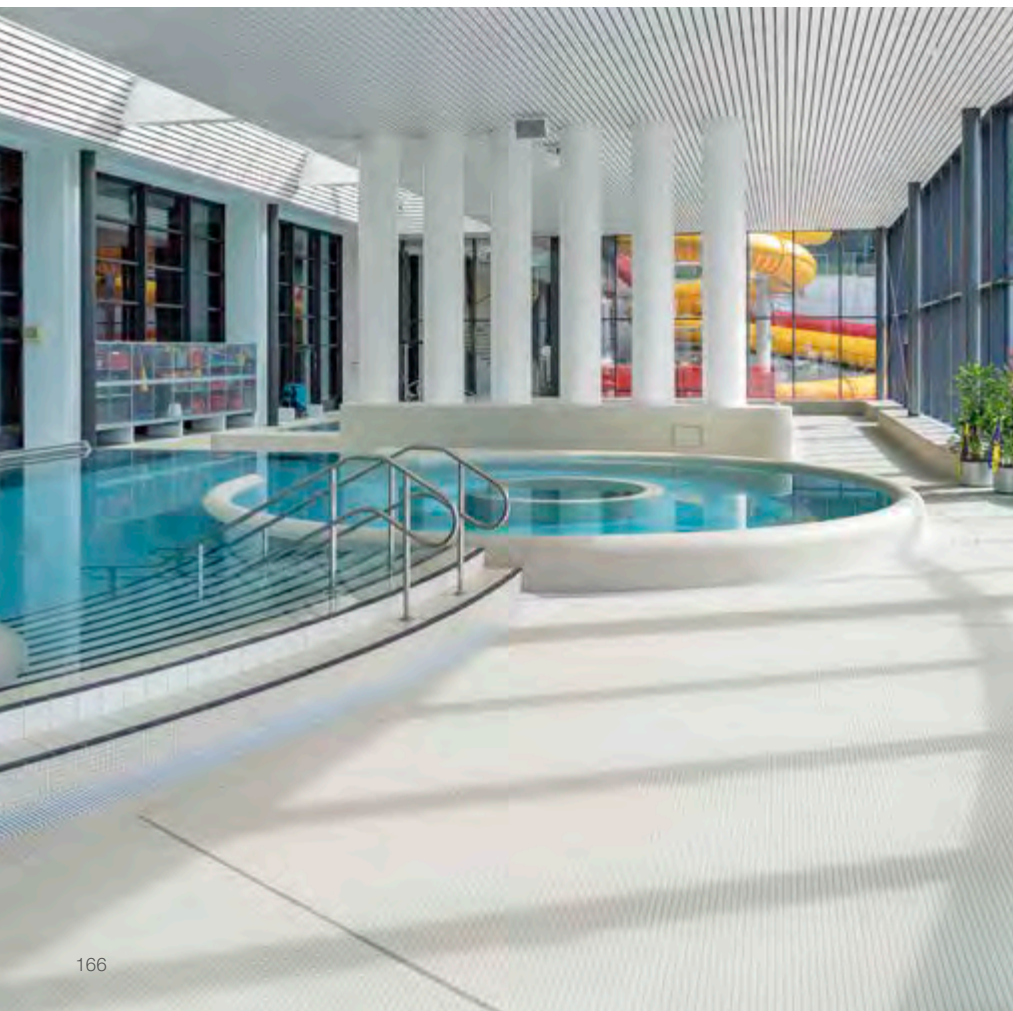

WaterWorld, Wallisellen, Schweiz · Switzerland
Architekt · Architect: Beck Schwimmbadbau AG,
Winterthur, Schweiz · Switzerland



Expansion with perspective

*Built in the 1970s, the **Wallisellen indoor and outdoor pool complex** north-west of Zurich has enjoyed increasing popularity in the wake of its transformation from a sober bathing facility with exposed brick walls and cold concrete to a spacious recreational and wellness pool following privatisation around 15 years ago.*

A steady increase in visitor figures finally led to the opening of an extension in 2014: apart from access to the stairwell for the new water slide tube, this now also includes a whirlpool with massage jets, whirl seats and jets in the floor (34 °C water temperature) as well as a learn-to-swim pool with a water temperature of 31 °C.

Built right alongside the old swim hall and thanks to skylights and an extensive glass facade, the new building is presented as a friendly swimming area bathed in light which offers a view of the expansive greenery around the outdoor pool. But the pleasant atmosphere is also achieved by the gently curving layout and bright wall, floor and ceiling surfaces throughout.

In order to comply with the building owner's request for flowing transitions between the old and new, the new swim hall – based on the existing indoor pool – features a floor made of unglazed, sandy-white mosaics. Tiles which are

particularly resistant to scratches and cleaning equipment (Plural unglazed series with Protecta upgrade, R10/B) were used for both the pool edge as well as for the solid benches along the windows – where color-coordinated radial strips ensure optimum seating comfort.

One particular feature of the tiles is now no longer visible or tangible for visitors to the pool: thermoplastic adhesion combined with glass fibre mesh applied on the back. As no microbiologically harmless adhesive was available at the time, the tiles had to be laid using sheet-gluing on the front. This gave rise to two disadvantages: small curve radii are difficult to achieve by slitting the foil and this was compounded by the task of removing stubborn foil residue which sometimes took ages. The use of innovative hot-melt adhesive suitable for swimming pools facilitates essentially faster, easier and therefore more cost-efficient installation of the tiles in WaterWorld in Wallisellen. As this also involves a very durable solution, both visitors to the facility and its owner can look forward to many years of carefree bathing fun.



Wasserbecken der anderen Art

*Als zentrale Bundeswehr-Ausbildungsstätte für operative Tätigkeiten auf Schiffen und Booten verfügt die **Marineoperationsschule in Bremerhaven** seit Anfang 2015 über eine neue Rettungs- und Wasserübungshalle, in der vielfältige Lebrangebote insbesondere zum richtigen Verhalten des fliegenden Personals im Ernstfall auf hoher See stattfinden.*

Das neue Gebäude bietet zwei getrennte Übungsbereiche, die sich auf den ersten Blick kaum voneinander unterscheiden. Sie erscheinen nicht nur gestalterisch fast identisch, auch die Raumgröße und die Abmessungen der Wasserbecken sind annähernd dieselben, und in beiden Fällen sorgt eine großflächige Glasfassade für viel Tageslicht. Große Unterschiede bestehen hingegen in der Nutzung. In der kleineren

Text: Roland Pawlitschko · Photos: Jochen Stüber

Rettungsübungshalle finden Schwimmausbildungen und die Einweisung in die an Bord von Kriegsschiffen zur Verfügung stehenden Rettungsmittel statt (Rettungsinseln, Kälteschutzanzüge, Schwimmwesten etc.). Das etwas größere Becken der Wasserübungshalle dient dem aufwändigen „Open Sea Survival-Training“ – ein Überlebenstraining für Notlagen, beispielsweise bei Notwasserungen von Flugzeugen oder Hubschraubern.



Marineoperationsschule · Naval Operation School, Bremerhaven, Deutschland · Germany
Architekt · Architect: Immobilien Bremen AÖR



A pool of a different kind

*As a central Bundeswehr training facility for operative activities on ships and boats, the **Naval Operation School in Bremerhaven** has had a new rescue and water training hall since early 2015 in which a wide range of courses are held, in particular on the appropriate conduct by mobile staff in emergencies on the high seas.*

The new building offers two separate training areas which look practically the same at first glance. Not only are they practically identical in terms of design, the room size and pool dimensions are almost the same, and in both cases, an expansive glass facade ensures plenty of natural daylight. There are, however, major differences in terms of use. Swim training

and instructions on the rescue facilities available on board naval vessels (inflatable life rafts, abandonment suits, life jackets etc.) take place in the smaller rescue training hall while the somewhat larger pool in the water training hall serves as a facility for “Open Sea Survival Training” – survival training for emergency situations such as emergency landings on water by aircraft or helicopters.

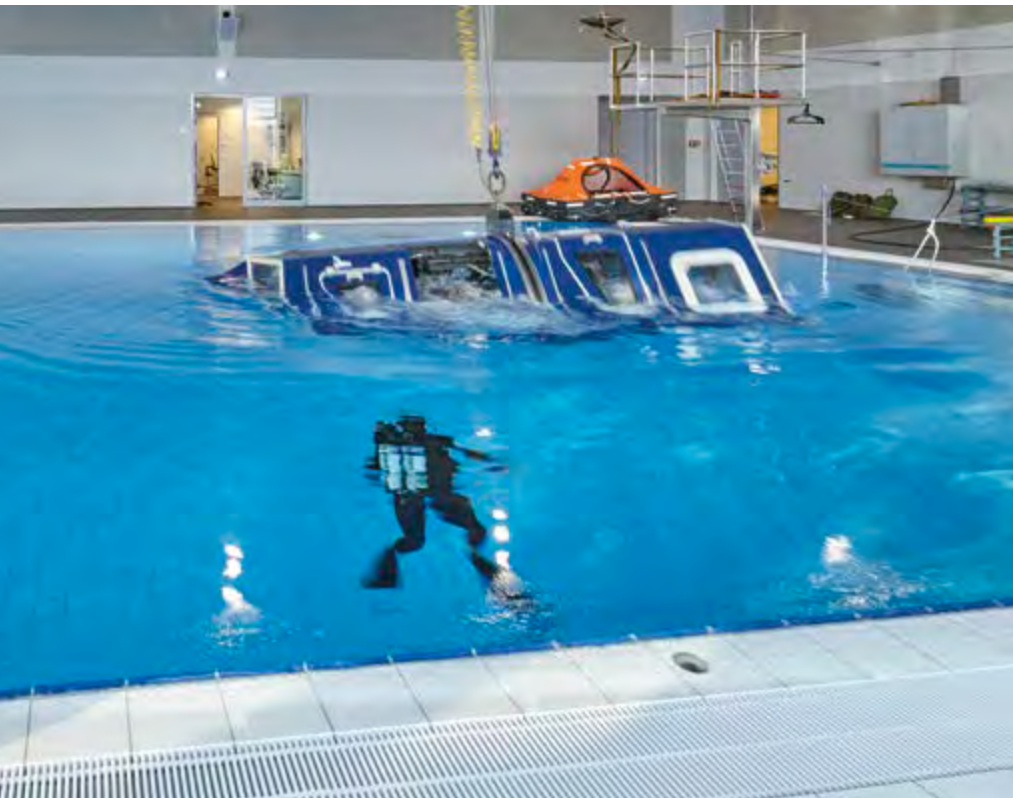

Angesichts dieser speziellen Nutzung war klar, dass es hier nicht genügte, lediglich die Anforderungen eines konventionellen Badebetriebs zu berücksichtigen. Vielmehr galt es, strapazierfähige, funktionale, sicher nutzbare und leicht zu reinigende Oberflächenlösungen zu finden, die den Anforderungen des fast täglich stattfindenden Ausbildungsbetriebs gewachsen sind. Dass dieser Aspekt beim Betreten der Schwimmhallen nicht unangenehm ins Auge fällt, liegt nicht zuletzt an einem sorgfältig konzipierten Farb- und Materialkonzept der Architekten. Während sie die Wände bzw. die Dachkonstruktion mithilfe einheitlich weißer bzw. hellgrauer Farboberflächen bewusst in den Hintergrund treten ließen, legten sie bei den intensiv genutzten Funktionsbereichen rund um die Wasserbecken besonderen Wert auf eine zurückhaltend elegante und zugleich langlebige Ausstattung.

Besonders stark beansprucht ist beispielsweise der Beckenrand. Da sich die Lehrgangsteilnehmer bei den Rettungsübungen innerhalb und außerhalb des Wassers üblicherweise in voller Montur bewegen und dabei unter Umständen Stahlseile, Schäkel und Karabiner mitführen, wurde der keramische Beckenkopf (System Finnland II) so ausgeführt, dass einzelne Formsteine bei Beschädigungen leicht ausgetauscht werden können. Eine weitere Besonderheit ist die ungewöhnlich breite und tiefe Überlaufrinne, die sich dank der keramischen Auskleidung als besonders unempfindlich und reinigungsfreundlich erweist. Dessen größere Dimensionierung war notwendig, um die schwallartigen Wassermengen aufzunehmen, die beim Herablassen des an einer Kranbahn geführten „METS“ (Modular Egress Training Simulator) in das rund sechs Meter tiefe Becken auftreten. Mit diesem Nachbau eines Luftfahrzeugrumpfs können sich

die Rekruten unter realistischen Bedingungen mit den an Bord vorhandenen Rettungsmitteln vertraut machen.

Die tiefanthrazitfarbenen Fliesen der Beckenumgänge (Serie Emotion, Trittsicherheit R11/B) wählten die Architekten vor allem aus zwei Gründen: Zum einen ist der unvermeidliche Sohlenabrieb auf diesen abriebfesten, chemikalienbeständigen und langlebigen keramischen Oberflächen kaum sichtbar. Zum anderen verleihen sie den ansonsten eher zweckmäßig ausgestatteten Schwimmhallen durch ihre steinig erdige Textur und die repräsentativen Großformate eine überaus angenehme Atmosphäre. Gleiches gilt für den Eingangsbereich und die Treppenhäuser sowie für die Umkleiden, Duschen und Werkstätten, in denen diese Fliesen ebenfalls eingesetzt sind. Für eine leichte Bodenreinigung sorgt auch der liegend verlegte keramische Kehlssockel im Übergangsbereich von Boden und Wand.

Ebenso hochwertig wie unempfindlich sind auch die im unteren Wandbereich eingesetzten, weißen Fliesen der Serie Chroma unglasiert – Quantum. Üblicherweise als Bodenfliesen verwendet, zeichnen sie sich durch besonders schlagfeste Oberflächen aus. Zugleich verhindert ihre seidematte Oberfläche unangenehme Spiegelungen, während die werkseitig dauerhaft in die Keramikoberfläche eingebrannte **Hytect**-Technologie besonders leicht zu reinigende hydrophile Oberflächen ermöglicht. In Summe führen all diese Details zu einem ganzheitlich geplanten Projekt, bei dem kompromisslose Funktionalität und feinsinnige Ästhetik eine unzertrennbare Einheit bilden.

In view of these particular applications, it was obvious that it would not suffice to merely consider the requirements of conventional bathing facilities. In fact, the aim was to find durable, functional, safe and easy-to-clean surface solutions capable of complying with the requirements of training operations taking place on a practically daily basis. The fact that this aspect is not glaringly obvious on entering the indoor pools is not least attributable to a color and material concept carefully designed by the architects. While they consciously direct focus away from the walls and roof construction using standardised white and light-grey colors for surfaces, they attached particular importance to a low-key, elegant yet durable design for the functional areas around the pools which are invariably intensively used.

The pool rim, for example, is subject to particularly extensive use. As rescue exercises usually involve activities by the course participants in and out of the water in full gear while possibly carrying steel cables, shackles and carabines, the ceramic pool edge (Finland II system) was designed in such a way that individual moulded tiles can be easily replaced if damaged. Another feature is the unusually wide and deep overflow channel which proves to be particularly resistant and easy to clean thanks to its ceramic panelling. Its larger size was necessary in order to cope with the surge-like water volumes arising when the "METS" (Modular Egress Training Simulator) attached to a crane track is immersed into the pool which is six metres deep. This replica of an aircraft hull

enables the recruits to familiarise themselves under realistic conditions with the life-saving equipment available on board.

The dark anthracite-colored tiles on the pool rims (Emotion series, R11/B non-slip) were selected by the architects for two main reasons: on the one hand, the inevitable abrasion by soles is practically invisible on these durable ceramic surfaces which are resistant to wear and chemicals. On the other hand, their stony and earthy texture as well as representative large formats lend the otherwise functionally-equipped pool areas an exceedingly pleasant atmosphere. The same also applies for the entrance area and stairwells as well as for changing rooms, showers and workshops where these tiles are also used. Easy floor cleaning is ensured by the horizontal cove skirting in the transition area between floors and walls.

The white-colored tiles from the Chroma unglazed – Quantum series used in the lower wall area are of equally high quality and durability. Usually used as floor tiles, they are distinguished by surfaces which are particularly resistant to impact. At the same time, their silky-matt surface prevents unpleasant reflections while the **Hytect** technology permanently burned into the ceramic surface in the factory permits hydrophilic surfaces which are especially easy to clean. All in all, these details merge to form a comprehensively planned project where uncompromising function and subtle aesthetics form an inseparable unit.



Steine im Bach

Wien ist stolz auf eine der modernsten Stadtthermen Europas. Die **Therme Wien**, eine Wellness-Welt der Superlative, bietet ihren Besuchern 22 Innen- und Außenbecken mit einer Gesamtwasserfläche von 4.000 m² und eine 3.000 m² große Saunalandschaft. Das von dem Stuttgarter Büro 4a Architekten geplante Gebäudeensemble gliedert sich in fünf Erlebnisbereiche, die wie große Steine den Windungen eines imaginären Bachlaufs folgen.

Je nach individueller Vorliebe können sich die Thermengäste für den „Stein der Schönheit“, den „Stein der Ruhe“, den „ErlebnisStein“, den „SaunaStein“ oder den „FitnessStein“ entscheiden. Zwei Thermalquellen sorgen für angenehme Wassertemperaturen, die je nach Becken bis zu 36° C erreichen.

Text: Hartmut Wendscheck
Photos: Manfred Seidl

Stones in the stream

Vienna is the proud home to one of the most modern city thermal baths in Europe. The **Vienna Thermal Baths** – a spa world extraordinaire – offers its visitors 22 indoor and outdoor pools with a total water area of 4,000 m² and a sauna landscape spanning 3,000 m². The ensemble of buildings planned by Büro 4a Architekten in Stuttgart is broken down into five areas of experience reminiscent of stones which follow the meanders of an imaginary stream.

Depending on individual preferences, guests can opt for the “Beauty Stone”, the “Peace Stone”, the “Experience Stone”, the “Sauna Stone” or the “Fitness Stone”. Two thermal springs ensure pleasant water temperatures which can reach up to 36 °C depending on the pool.



Therme Wien · Vienna Thermal Baths, Österreich · Austria
Architekt · Architect: 4a Architekten, Stuttgart, Deutschland · Germany

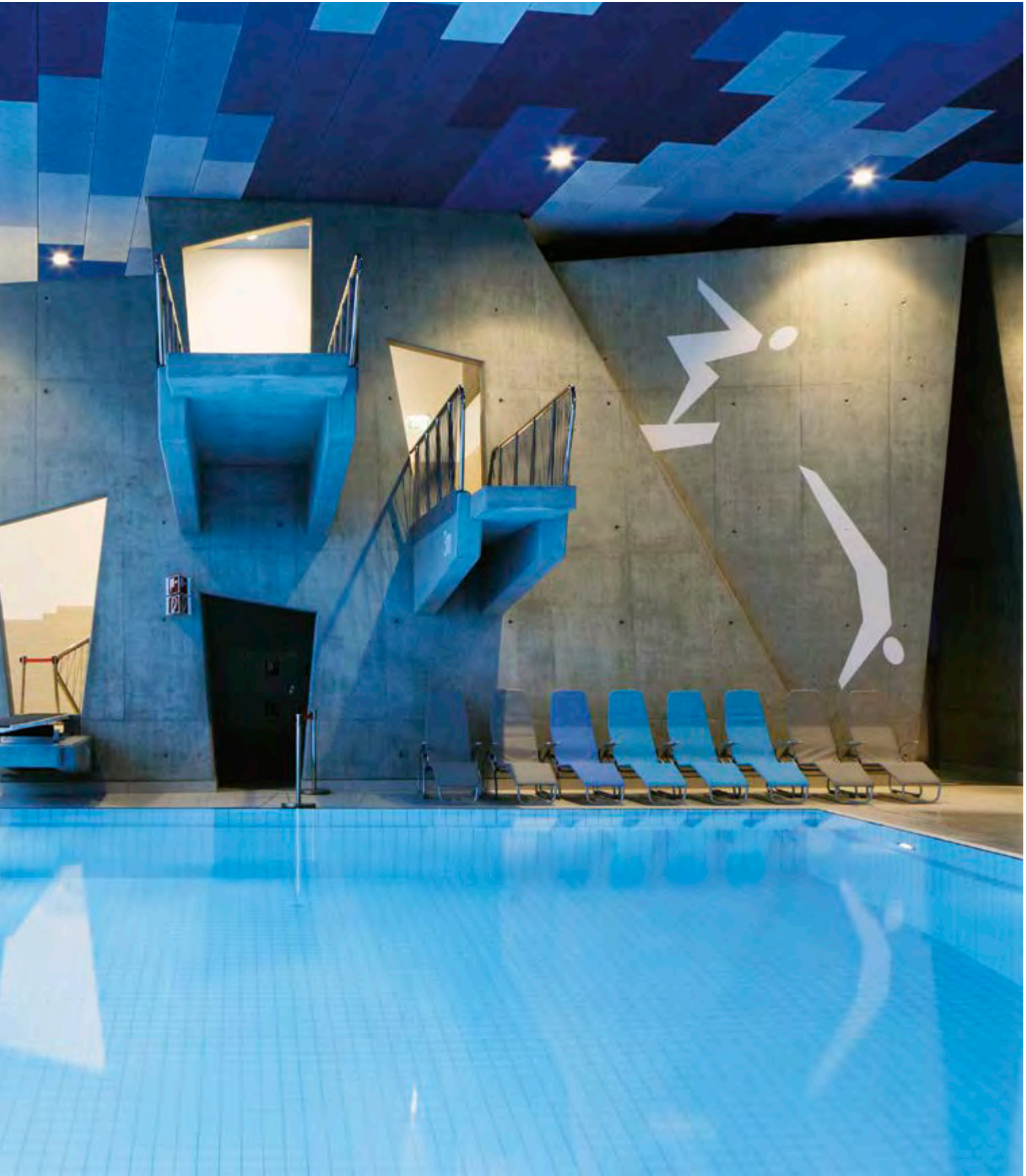

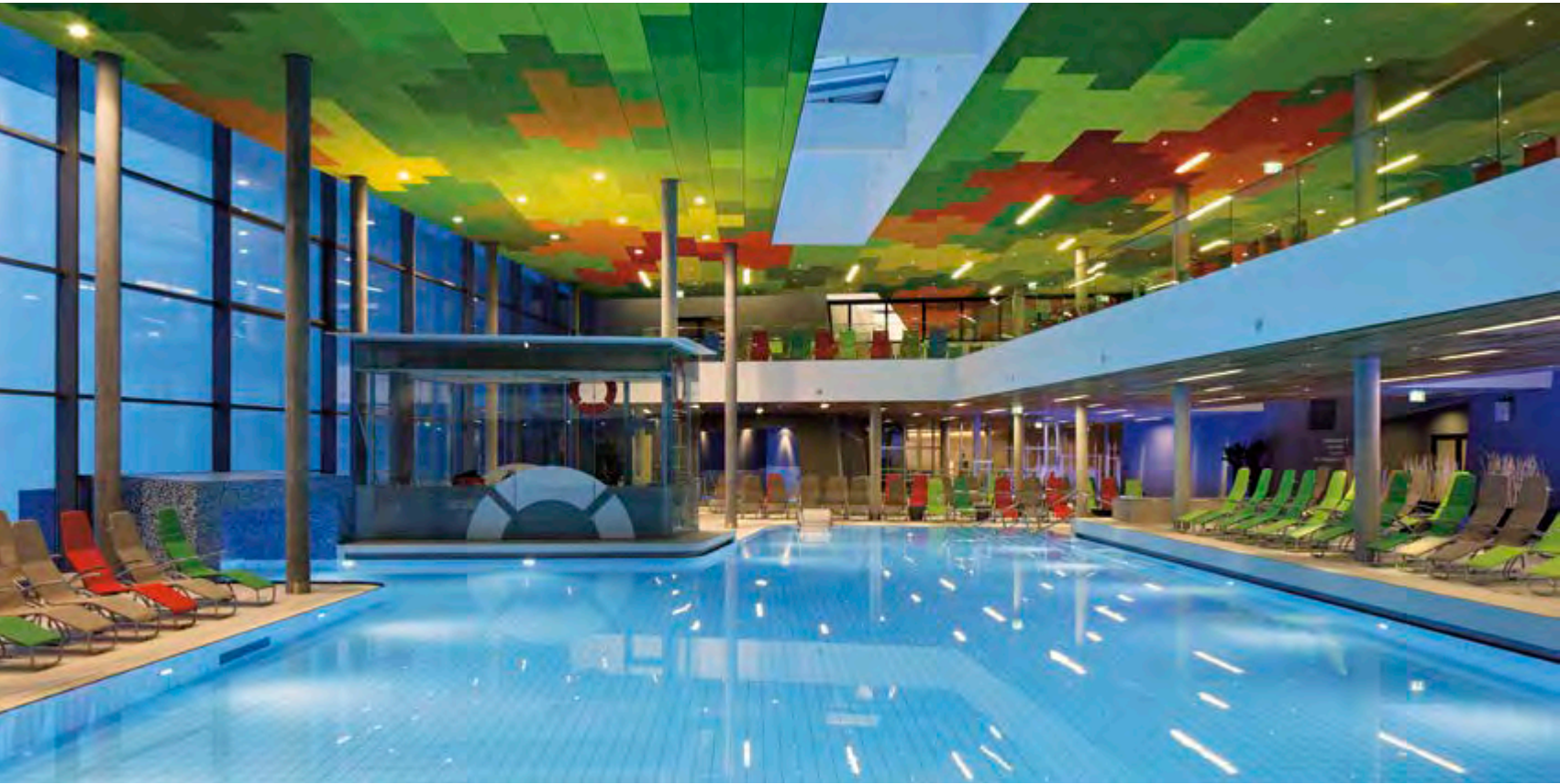



In den einzelnen Bereichen bieten Breit-, Reifen- und Erlebnisrutschen, Grottenbecken, Sprudelbecken, finnische Saunen, Dampfbäder, Sprungtürme und Massageliegen immer neue Abwechslung. Ein großzügiger Gastronomiebereich, Beauty-Zone, Kino und Österreichs erste Thermen-Bibliothek runden das Angebot ab. Die Wiener und ihre Gäste honorieren diese exklusive Vielfalt: Schon nach knapp 15 Monaten wurde die millionste Besucherin begrüßt. Auch die Außenbecken mit Liegewiesen, die in die angrenzende Parklandschaft übergehen, entwickelten sich schnell zur Attraktion. Im Hitzesommer 2013 tummelten sich dort von Juni bis August 178.000 Gäste. Allein am letzten Sonntag im Juli mit Temperaturen um 37° C waren es 3.700. Zu eng wurde es trotzdem nie. Das belegt eine Besucherbefragung aus demselben Jahr: 95 Prozent erklärten, sie würden die Therme weiterempfehlen. Bei der Gestaltung setzte das 1990 gegründete Architekturbüro, das Sport- und Freizeitbauten, darunter mehrere Thermen, zu seinen Schwerpunkten zählt, konsequent auf Schwimmbadkeramik von AGROB BUCHTAL. So wurden Beckenwände und -böden mit Chroma II in verschiedenen Farben und Formaten gefliest. Alle Pools sind mit dem Beckenkopfsystem Wiesbaden in exklusiver Sonderfertigung in Schwarz ausgerüstet. Ausklinkungen gewährleisten einen optisch besonders perfekten Anschluss an den Beckenwandbelag. Auch die mit Mosaiken der Serie Plural verkleideten Sitzbänke überzeugen durch individuelle Ausführung: Keramische Radialleisten mit 30 mm Radius ergeben elegant gerundete Vorderkanten, die für optimalen Sitzkomfort sorgen und zusätzlich Verletzungen vorbeugen.

In the individual areas, extra-wide, tyre and fun slides, cave pools, bubble pools, Finish saunas, steam baths, diving platforms and massage loungers ensure great variety. This range is rounded off by a spacious restaurant area, beauty zone, cinema and Austria's first thermal bath library. This exclusive variety is appreciated by both Viennese residents and visitors to the city: it was able to celebrate a million visitors after only 15 months. And the outdoor pools with sunbathing areas merging into the adjacent park landscape soon developed to become an attraction. During the summer of 2013 with its record temperatures, 178,000 guests found refreshment here from June to August. On the last Sunday of July alone, 3,700 visitors enjoyed temperatures of up to 37 °C. Yet it never felt overcrowded as confirmed by a survey among visitors that year: 95% claimed they would recommend the thermal baths to others. Established in 1990, the architectural agency whose primary focus includes sports and recreational buildings, including several thermal bath complexes, consistently relied on swimming pool ceramics offered by AGROB BUCHTAL. For example, pool walls and floors were tiled using Chroma II in various colors and sizes. All pools feature the Wiesbaden pool edge system customised in black. Notches guarantee a visually perfect transition to the pool wall surface. And the benches featuring mosaics from the Plural series are convincing thanks to their individual designs: ceramic radial strips with a radius of 30 mm create elegantly rounded front edges providing optimum seating comfort while preventing injury.

Naturnahe Architektur

*Die Unesco-Weltnaturerbestätte Wattenmeer umfasst gut 11.500 km² Fläche und reicht vom dänischen Esbjerg im Norden bis fast nach Amsterdam im Süden. Dieser Teil der Nordsee zählt zu den weltweit größten und wichtigsten gezeitenabhängigen Feuchtbiotopen und eignet sich genau aus diesem Grund auch nur bedingt für Freizeitaktivitäten oder zum Baden. In Küstennähe situierte Schwimmbäder, wie etwa das „**Watt'n Bad**“ im nordfriesischen Dorum, sorgen sommers wie winters dennoch für Badevergnügen.*

Text: Roland Pawlitschko
Photos: Stephan Brendgen

Architecture reminiscent of nature

*The Unesco Natural World Heritage site of Wadden Sea covers 11,500 km² extending from Esbjerg in Denmark in the north almost as far as Amsterdam in the south. This part of the North Sea is regarded as the world's largest and most important tidal wetlands which is why they are suitable for recreational activities or bathing to a certain degree only. But swimming pools built near the coast such as the “**Watt'n Bad**” in Dorum, North Friesland, ensure plenty of bathing fun both in summer and in winter.*







Mosaik · mosaic: Jasba

Nach der im Juli 2014 abgeschlossenen Modernisierung und Erweiterung präsentiert sich das Watt'n Bad heute als großzügige, tiden- und wetterunabhängige Badelandschaft mit Wellenfreibad und Hallenbad unmittelbar in den Dorumer Strandwiesen. Der neue Haupteingang befindet sich südwestlich des Außenbeckens in einem freistehenden Neubau, in dem insbesondere zwei große Umkleidebereiche untergebracht sind. Der zu den Strandwiesen orientierte Bereich dient als Startpunkt für Wattwanderungen. Die andere Gebäudehälfte wird als Sommerumkleide für das Freibad genutzt. Besucher gelangen zunächst in ein Foyer, dessen Farb- und Materialwahl sich auf die nur wenige Meter entfernte Nordsee bezieht: erdbraune Bodenfliesen (Serie Valley) lassen unwillkürlich an das Watt denken, während die mit horizontalen Holzstreifen bekleidete Empfangstheke an Schiffsplanken erinnert.

Die Idee des Architekturbüros janßen bär partnerschaft, mit den verwendeten Materialien den Bezug zur unmittelbaren Umgebung herzustellen, zeigt sich auch an der Verteilung der hell- und dunkelgrauen Betonsteine des Beckenumgangs im Freibad: Sie zeichnen die Struktur jener Schlieren nach, die die Priele im Watt ziehen. Den Beckenrand bildet eine hohe, sandbeige bzw. blau geflieste Aufkantung, die mit einer in die seitliche Beckenwand integrierten Schwallwasserrinne (Wiesbadener Rinne) dafür sorgt, dass das Wasser bei Wellenbetrieb nicht überschwappt. Im flachen „Strandbereich“ hingegen kam eine flächenbündig in den Boden integrierte, innen verschließbare Rinne zum Einsatz, die genau dort platziert ist, wo der Ruhewasserspiegel im Normalbetrieb liegt, und ansonsten vollständig umspült ist.

Die sandbeigen Fliesen des Wellenbeckens (Serie Valley) wurden nicht nur wegen ihres an Sandstrände erinnernden Farbtons gewählt, sondern vor allem, weil das Schwefelsolewasser damit am besten zu Geltung kommt. Diese Erkenntnis resultiert aus umfangreichen Tests in großen Wasserbecken, die die Architekten gemeinsam mit AGROB BUCHTAL durchführten. Das Solewasser erhielt aber auch aus einem anderen Grund besondere Aufmerksamkeit: Weil es „aggressiver“ ist als normales Trinkwasser, kam bei den Fliesen eine besonders resistente Epoxidharzverfugung und bei den Handläufen der besonders widerstandsfähige V4a-Edelstahl zum Einsatz.

Eine um den Freibereich als gläserne Überdachung geführte Windschutzanlage dient einerseits als Hochwasserschutz, erlaubt andererseits aber auch bei windigem Wetter entspanntes Sonnenbaden. Bei schlechtem Wetter, oder bei geschlossenem Freibad im Winter, stehen neben dem Planschbecken, den Außenrutschen, dem Wellenbad und dem Entspannungsbecken über dem Technikbereich (dort werden die Wellen mit Druckluft erzeugt), auch noch das Hallenbad mit einem weiteren Schwimm- und Planschbecken zur Verfügung. Sandbeige bzw. erdbraune Fliesen sorgen für gestalterische Durchgängigkeit von Innen- und Außenbereich, während im Planschbecken rote und beige Mosaikfliesen Akzente setzen. Vor allem dank des stimmigen und von allen Beteiligten konsequent umgesetzten Entwurfskonzepts thematisiert das Watt'n Bad die Welt-naturerbestätte Wattenmeer nicht nur als Referenzobjekt, sondern nimmt sie gleichsam in sich auf.

Folowing modernisation and expansion completed in July 2014, the Watt'n Bad is now presented as a spacious bathing landscape independent of the tides and weather offering an outdoor wave pool and indoor pool right next to Dorum beach. The new main entrance is south-west of the outdoor pool in a free-standing new building accommodating two large changing areas. The area facing the shoreline serves as a starting point for hiking tours through the mud flats. The other half of the building accommodates changing rooms for the outdoor pool in summer. Visitors initially enter a lobby whose colors and materials reflect the North Sea only a few metres away: earth-brown floor tiles (Valley series) automatically conjure up images of the mud flats while the reception counter panelled with horizontal strips of wood is reminiscent of ship decks.

The idea by the janßen bär partnerschaft architectural agency to use these materials to achieve a link to the immediate surroundings is also apparent in the distribution of light-grey and dark grey concrete panels featured by the outdoor pool surround which reflect the texture of the streaks drawn by tidal creeks in the mud flats. The pool edge is formed by a high, sandy-beige and blue tiled splashback which, along with a spray water channel (Wiesbaden channel) integrated in the side pool wall, ensures that the water does not flow over during wave mode. In the flat “beach area” however, an integrated channel flush with the floor was used which can be closed on the inside and is positioned exactly where the still water level is during standard operation but is otherwise entirely washed around.

The sandy-beige tiles in the wave pool (Valley series) were not only selected on account of their color which is reminiscent of sandy beaches but above all because they present the sulphuric salt water to its best advantage. This discovery is the result of extensive tests in large water pools carried out in collaboration by the architects and AGROB BUCHTAL. But the salty brine was also attributed a particular feature for another reason: because it is “more aggressive” than normal drinking water, the tiles feature particularly resistant epoxy resin joints while ultra-resistant V4a stainless steel was used for the hand rails.

A wind protection system in the form of a glass roof around the outdoor area serves as protection against flooding on the one hand while also permitting relaxed sunbathing even in windy weather. Apart from the paddling pool, outdoor slides, wave pool and relaxation pool above the technical area (where the waves are generated using compressed air), the indoor pool is also available with another swimming pool and paddling pool in bad weather or when the outdoor pool is closed in winter. Sandy-beige and earth-brown tiles ensure design consistency between the indoor and outdoor areas while highlights are achieved in the paddling pool using red and beige mosaic tiles. Above all thanks to the co-ordinated and consistently implemented design concept, the Watt'n Bad not only highlights the Wadden Sea Natural Heritage site as a reference project but also assimilates it, so to speak.

Schwimmbad nach Passivhaus-Standard

Text: Hartmut Wendscheck
Photos: Thomas Riese

Swimming pool to passive house standard

*Passivhäuser existieren schon länger – aber Schwimmbäder? Das Familien- und Sportbad **Bambados** in Bamberg ist Europas erstes Hallenbad nach Passivhaus-Standard, wird also besonders energiesparend betrieben, auch dank eines innovativen Beckenkopfsystems, das einen nachhaltigen Beitrag leistet.*

Entstanden ist die Innovation in enger Zusammenarbeit zwischen Bauherr (Stadtwerke Bamberg), Planungsbüro (pbr Planungsbüro Rohling AG mit Hauptsitz in Osnabrück) und AGROB BUCHTAL als einem der führenden Anbieter von Schwimmbadkeramik, von dem auch die Fliesen in den anderen Bereichen stammen. Im Vergleich zu einem herkömmlichen Beckenrandsystem WIESBADEN ist die Wasserverdunstung nun beim System BAMBERG um 45 % niedriger. Dies spart wertvolle Energie sowohl bei der Wassererwärmung als auch bei den Lüftungsanlagen: Die Ventilatoren brauchen weniger Luft umzuwälzen, so dass der Energiebedarf für deren Antrieb sinkt. Darüber hinaus überzeugt das neue System mit eleganter Optik und vermindertem Geräuschpegel dank sanftem Wassereinfluss ohne Spritzwasserbildung.

Hat alles nach Plan funktioniert? Wie steht's mit der Besucherresonanz? Wie funktionierte die Projektkoordination bei so vielen Beteiligten? Boris Schlörb vom pbr Planungsbüro Rohling AG, Christoph Jeromin von den Stadtwerken Bamberg und Andreas Kramer, Leiter Architektenservice/Anwendungstechnik bei AGROB BUCHTAL, gehen für uns ins Detail:

*Passive houses have been around for some time now – but what about passive swimming pools? **Bambados**, the family and sports pool centre in Bamberg, is Europe's first indoor pool built to passive house standard, i.e. it is operated particularly energy-efficiently, in part thanks to an innovative pool edge system which makes a sustained contribution.*

This innovation was developed in close collaboration between the building owner (Stadtwerke Bamberg), planning agency (pbr Planungsbüro Rohling AG based in Osnabrück) and AGROB BUCHTAL as one of the leading providers of swimming pool ceramics, and which also supplied the tiles in the other areas. Unlike a conventional WIESBADEN pool edge system, water evaporation levels using the BAMBERG system are 45 % lower. This saves valuable energy in terms of heating water and the air-handling system which is required to circulate less air, thereby reducing the energy necessary for powering the ventilators. The new system is also particularly convincing thanks to its elegant appearance and lower noise level which is attributable to gentle water intake without the formation of spray water.

Did everything go according to plan? How has it been received by visitors? How did project co-ordination work with so many people involved? Boris Schlörb from pbr Planungsbüro Rohling AG, Christoph Jeromin from Stadtwerke Bamberg and Andreas Kramer, Director Architect Service / Application Technology at AGROB BUCHTAL, provide us with the details:



Großer Rinnenstein mit Handfasse, Ablauf (Ø 75 mm), ohne Abdeckrost.
Bei vielen Bäderarten einsetzbar.
Large overflow channel with handhold piece, outlet (Ø 75 mm), without cover grating. Suitable for many types of pools.



Bambados, Bamberg, Deutschland · Germany
Architekt · Architect: pbr Planungsbüro Rohling AG, Osnabrück

AGROB BUCHTAL Herr Schlörb, das Bambados ist bekanntlich das erste Hallenbad Europas mit Zertifizierung nach Passivhaus-Standard. Welche Planungsansätze waren ausschlaggebend, um dieses Ziel zu realisieren?

Schlörb Bei der bauphysikalisch besonderen Gebäudeart „Hallenbad“ steckt ein großes Potential in der Optimierung des Energiebedarfs. Durch die besondere Nutzung von ganzjährig beheizten Wasserflächen im Innenraum mit gleichbleibend hohen Temperaturen und daraus resultierender Luftfeuchte ist diese Aufgabe bauphysikalisch sehr anspruchsvoll. Die Idee und Entwicklung der Passivhausbauweise auch für diese Gebäudeart war daher besonders spannend und herausfordernd. Wichtig war das integrale Zusammenspiel zwischen Passivhausinstitut, Planung in der Architektur und technischer Gebäudeausrüstung, also die Entwicklung eines integralen Planungsansatzes. Erst dadurch und durch den Einsatz von innovativen Baumaterialien und technischen Lösungen bestand die Möglichkeit, neue Wege zu gehen.

AGROB BUCHTAL Herr Jeromin, zwischenzeitlich ist das Bambados mehr als ein Jahr in Betrieb. Wie sind die bisherigen praktischen Erfahrungen und wie wird das Bambados von den Besuchern bzw. der Öffentlichkeit angenommen?

Jeromin Wir haben sehr positive Erfahrungen mit der Passivhausbauweise gemacht. Gleich im ersten Winter 2011/2012 war der Baukörper einer extremen Kälteperiode von bis zu minus 20° C ausgesetzt, die er sehr gut überstanden hat. Auch hinsichtlich Taupunkten und Kondensat-Anfall hat das Passivhaushallenbad seine erste Bewährungsprobe ohne

Probleme gemeistert. Die Besucherzahlen sprechen für sich und zeigen, dass die Anlage sehr gut angenommen wird. So konnten im ersten Betriebsjahr die Planzahlen in der Saunalandschaft um 12 % übertroffen werden und am 15.11.12 – knapp zwei Wochen vor seinem ersten Geburtstag – hat das Bambados die 250.000ste Besucherin begrüßt. Somit wurden auch im „Bäderbereich“ die prognostizierten Besucherzahlen erreicht. Inklusive den Vereinen und Schulen haben im ersten Betriebsjahr rund 400.000 Gäste das Sport- und Familienbad besucht. Damit sind wir sehr zufrieden.

AGROB BUCHTAL Herr Kramer, welche Kriterien waren für die Entwicklung des Systems BAMBERG von Bedeutung und wie wurden diese umgesetzt?

Kramer Im Bambados gibt es insgesamt rund 1.800 m² Wasserfläche und mehr als 400 m umlaufenden Beckenrand, der im Bezug auf die Verdunstung durch das abfließende Wasser besonders relevant ist. Gerade „Störfaktoren“ wie Abdeckrost oder dessen Auflagerkanten führen unweigerlich zu größeren Verdunstungsraten und damit zu erhöhtem Energieaufwand. Ziel war es also, durch Vermeidung störender Einflüsse eine absolut sanfte Wasserabführung mit geringstmöglicher Verdunstung zu erreichen. Dazu wurde z. B. auch auf die klassische Rinnenabdeckung mit Rost verzichtet und bei der Bamberger Rinne in eine „höhere“ Ebene verlagert und direkt in den Formstein integriert.

AGROB BUCHTAL Was machte Sie so sicher, dass sich die theoretischen Annahmen in der Praxis tatsächlich auch einstellen werden?



Kramer Unsere theoretischen Ermittlungen wurden durch umfangreiche praktische Versuche an 1:1-Modellen der entsprechenden Beckenkopf-Varianten verifiziert. Mittels modernster Mechanik und Sensorik wurden dabei in einer Klimakammer Wellen oder Wasser- bzw. Luftströme erzeugt und unzählige Daten analysiert, um die Einflüsse auf die Verdunstung zu ermitteln, bis sich schließlich die beste Variante herauskristallisierte, mit der die ersten Annahmen sogar weit übertroffen werden konnten.

AGROB BUCHTAL Herr Jeromin, welche Rolle spielt das gemeinsam entwickelte Beckenrandsystem BAMBERG im Bezug auf die Energieeinsparung?

Jeromin Wie schon von Andreas Kramer erwähnt, wurden dafür in der Klimakammer des Instituts für Energie und Gebäude (ieg) an der Georg-Simon-Ohm-Hochschule komplexe Vergleichsmessungen mit herkömmlichen Beckenrandsystemen angestellt. Dabei wurde für die neuartige Rinne eine deutlich verringerte Verdunstungsrate bis 45 Prozent (je nach Nutzungsintensität) ermittelt. Diese verringerte Verdunstung bedeutet natürlich weniger Lüftungsleistung und weniger Stromverbrauch.

AGROB BUCHTAL Herr Kramer, das System BAMBERG wurde im Bambados erstmalig eingesetzt. Welche Herausforderungen waren hinsichtlich des Einbaus zu meistern?

Kramer Grundsätzlich werden keramische Fliesen oder auch solche Formstücke erst durch sach- und fachkundige Verarbeitung zu einem fertigen „Produkt“, in diesem Fall dem Schwimmbecken. Eine möglichst unkomplizierte Verlegung war uns jedoch schon während der ersten Entwicklungsschritte sehr wichtig, damit diese innovative Lösung nicht nur ökologisch, sondern auch ökonomisch überzeugt. Die spezielle Formgebung, welche die bereits beschriebenen Effekte ermöglicht, spielt sich im Innenbereich des Beckenrandsteins ab. Die äußere Form dagegen wurde bewusst „kastenförmig“ und im besten Sinne einfach gehalten, so dass im Rohbeton nur eine relativ einfache Aussparung mit 90°-Winkel erforderlich ist. Dadurch ist der Einbau auch nicht anspruchsvoller als bei herkömmlichen Beckenkopfsystemen. Für den oberen Kantenabschluss-Stein werden maßgenaue Verlegethilfen mitgeliefert, die eine effiziente und exakte Montage wirkungsvoll unterstützen.

AGROB BUCHTAL Herr Schlörb, wie wichtig war für Sie die planerische Begleitung durch den „Architektenservice“ von AGROB BUCHTAL?

Schlörb Für die Entwicklung des Systems BAMBERG sowie die energetische Optimierung des Systems FINNLAND zur energiesparenden „Sportrinne“ war die Unterstützung durch Architektenservice und Produktentwicklung von AGROB BUCHTAL essentiell. Die ersten Ansätze und Ideen wurden dort umgehend aufgegriffen und mit dem ausgeprägten „Know-how“ zur einer marktreifen Lösung entwickelt. Für uns war es sehr spannend, am gesamten Werdegang vom theoretischen Ansatz über die technische Entwicklung bis hin zur Umsetzung intensiv beteiligt zu sein.

AGROB BUCHTAL Herr Jeromin, wie beurteilen Sie im Nachhinein die gemeinsame Entwicklung des Systems BAMBERG? Was war aus Ihrer Sicht entscheidend für das Gelingen dieser Innovation?

Jeromin Entscheidend und bemerkenswert war aus meiner Sicht die gute Zusammenarbeit zwischen AGROB BUCHTAL, den Stadtwerken Bamberg, dem Planungsbüro pbr und der Hochschule in Nürnberg. Gemeinsam konnte so eine Innovation geschaffen werden, die nicht nur Energie einspart, sondern auch neue ästhetische Möglichkeiten im Bereich des Beckenumgangs offeriert. Der Umgangsbelag kann bis unmittelbar an den Rand des Beckens gezogen werden, so dass ein puristisch-edler Eindruck entsteht. Wichtig war auch die Begleitung durch den Projektträger Jülich (PtJ), der die Neuentwicklung mit Mitteln aus dem EnOB-Förderprogramm unterstützt hat.

AGROB BUCHTAL Herr Schlörb, Keramik ist ein durch und durch ökologischer Baustoff, der so gesehen hervorragend zur umweltfreundlichen Ausrichtung des Bambados passt. Welches Verhältnis haben Sie persönlich zu diesem Material und dessen ästhetischen bzw. funktionalen Eigenschaften?

Schlörb Keramik ist ein Baustoff, der sich bereits seit Jahrtausenden bewährt, aber dennoch immer wieder durch verblüffendes Entwicklungspotenzial überrascht. Es ist faszinierend, welche Entwicklung und Varianz dieses Material in seinen Eigenschaften seither genommen hat. Gerade im Bäderbau bietet die Keramik für das ästhetische und haptische Erleben zahlreiche ästhetische Möglichkeiten. Gleichzeitig überzeugt die sichere Erfüllung der anspruchsvollen funktionalen Anforderungen und Belastungen z.B. in Form von Feuchtigkeit oder Chemikalien. Von der Ausgestaltung eines sportlich funktionalen Ambientes bis hin zur Wohlfühl-Atmosphäre können unterschiedliche Konzepte realisiert und in ihrer Wirkung auf den Menschen optimal abgestimmt werden. Gerade hier erlebt man die Oberflächen des Raumes nicht nur visuell, sondern auch auf eine sehr intensive Weise durch direkten Haut- und Körperkontakt. Hier bietet dieses Material viele Aspekte wie z.B. Rauigkeit, Glätte, Wohlfühlen, Sicherheit, Vielfalt, Emotion, Haptik, Funktionalität, Dauerhaftigkeit, Nachhaltigkeit oder Hygiene.

AGROB BUCHTAL Mr Schlörb, Bambados is known as the first swimming pool in Europe with certification to passive house standards. What planning approaches were decisive in order to realise this goal?

Schlörb In physical construction terms, the particular type of building represented by an “indoor swimming pool” has a major potential when it comes to optimising energy requirements. Considering the particular use of water heated indoors all year round and at constantly high temperatures accompanied by the ensuing humidity, this task is a very demanding one. The idea and development of the passive-house design for this type of building was therefore especially exciting and challenging. What was important was the integral interaction by the Passivhausinstitut, planning in terms of architecture and technical building design, i.e. the development of an integral planning approach. Only this way and by using innovative construction materials and technical solutions was it possible to explore new paths.

AGROB BUCHTAL Mr Jeromin, Bambados has meanwhile been in operation for more than a year. What practical experience have you gained and how is Bambados perceived by visitors and the public?

Jeromin We have enjoyed some very positive experience with the passive-house design. During the first winter of 2011/2012, the structure was exposed to an extremely cold period with temperatures dropping as far as -20 °C which it withstood very well. The passive-house swimming pool has also easily mastered its first test in terms of dew points and condensate. The visitor numbers speak for themselves and are indicative of the fact that the facility is very popular. With the result that the target figures for the first year of operation were exceeded by 12% in the sauna landscape and on 15.11.12 – almost two weeks ahead of its first anniversary – Bambados welcomed its 250,000th visitor. Accordingly, the visitor numbers forecast for the “bathing area” were also reached. Including clubs and schools, the pool centre was visited by around 400,000 people during its first year of operation. We are very satisfied with these figures.

AGROB BUCHTAL Mr Kramer, what criteria were of significance for developing the BAMBERG system and how were they implemented?

Kramer Bambados features a total water surface of 1,800 m² and more than 400 metres of pool rims which are of particular relevance in terms of evaporation by the water flowing off. “Interfering factors”, such as gratings or their supporting edges invariably cause higher evaporation rates and therefore increased energy requirements. By avoiding such disruptive influences, the aim therefore was to achieve absolutely gentle water run-off with as little evaporation as possible. So we dispensed with the classic rim cover relocating the rim to a “higher” level and integrating it directly in the moulded stone.

AGROB BUCHTAL What made you so certain that the theoretical assumptions would actually prevail in practice?

Kramer Our theoretical values were verified by extensive practical tests on 1:1 models of the corresponding pool edge variants. Using state-of-the-art mechanics and sensors, waves or water/air flows were generated in a climatic chamber and numerous data analysed in order to establish the influences on evaporation until finally the best variant emerged with which initial assumptions could even be exceeded by a long shot.

AGROB BUCHTAL Mr Jeromin, what role did the jointly-developed BAMBERG pool rim system play in terms of energy savings?

Jeromin As already mentioned by Andreas Kramer, complex comparative measurements were made using conventional pool rim systems in the climatic chamber at the Institut für Energie und Gebäude (ieg) at the Georg-Simon-Ohm-Hochschule, whereby a significantly lower evaporation rate of up to 45 per cent (depending on the intensity of use) was established for the innovative rim. This reduced evaporation obviously means less ventilation power and lower electricity consumption.

AGROB BUCHTAL Mr Kramer, the BAMBERG system was used in Bambados for the first time. What challenges needed to be overcome as regards installation?

Kramer As a general rule, ceramic tiles or even such moulded pieces only become finished “products” following expert and skilled processing – represented in this case by the swimming pool. But easy installation was very important for us even during the initial development stages to ensure that this innovative solution was convincing in both ecological and

economical terms. The special shape enabling the effects already described is integrated inside the pool rim while the outer form was consciously kept “box-shaped” and simple, thereby only requiring a relatively basic recess with a 90° angle in the bare concrete. This does not make installation any more difficult than for conventional pool edge systems. Dimensionally-accurate installation aids were supplied for the upper edge trim providing effective support during efficient and exact installation.

AGROB BUCHTAL Mr Schlörb, how important was planning support provided by the AGROB BUCHTAL “In-house Planning Department”?

Schlörb Support by the In-house Planning Department and Product Development at AGROB BUCHTAL was essential for developing the BAMBERG system as well as energetic optimisation of the FINLAND system for the energy-saving “sports channel”. The initial ideas and approaches were immediately picked up on there and developed to become a marketable solution thanks to the distinctive “know-how” available. For us, it was very exciting to be intensively involved in the entire process from the theoretical approach through technical development to final realisation.

AGROB BUCHTAL Mr Jeromin, looking back, how do you rate joint development of the BAMBERG system? What do you regard as having been decisive for the success of this innovation?

Jeromin In my opinion, what was decisive and remarkable was the great collaboration between AGROB BUCHTAL, Stadtwerke Bamberg, Planungsbüro pbr and the college in Nuremberg. By joining forces, it was possible to create such an innovation which not only saves energy but also offers new aesthetic possibilities in the area of the pool edge. The edge surface can be drawn right to the edge of the pool conveying a purist and elegant impression. Another important aspect was support by the Project Manager Jülich (PtJ) who sponsored the new development with funds from the EnOB aid programme.

AGROB BUCHTAL Mr Schlörb, ceramic is an entirely ecological building material which therefore goes perfectly well with the environmentally-friendly alignment of Bambados. What relationship do you personally have with this material and its aesthetic and functional properties?

Schlörb Ceramic is a material which has been proving its worth for thousands of years yet is still capable of surprising us with its amazing design potential. It is fascinating to see the development and variance undergone by this material’s properties since then. Especially in the area of pool construction, ceramic offers numerous aesthetic options for both visual and haptic experiences. At the same time, its reliable compliance with demanding functional requirements and strains, e.g. in the form of moisture or chemicals, is also very convincing. From designing a functional sporting atmosphere to a wellness ambience, a wide variety of concepts can be realised and optimally co-ordinated in terms of their effects on people. Especially here where spatial surfaces are not only experienced visually but also very intensively by means of direct contact with skin and the body. In such applications, this material offers a wealth of aspects such as roughness, smoothness, wellness, safety, variety, emotion, haptics, function, durability, sustainability or hygiene.

Referenzen in Deutschland – References in Germany



Schwimmbadkeramik von AGROB BUCHTAL wird in Deutschland und in der ganzen Welt verwendet.
Hier eine Auswahl an Referenzobjekten.
Swimming pool ceramics from AGROB BUCHTAL are used in Germany and all over the world.
The following represents a selection of reference projects.

Carolus Therme
Aachen

Therapiebecken
St. Marienkrankenhaus
Ahaus

7 Berge Bad
Alfeld

Kurfürstenbad Amberg
Amberg

PanoramaBad Eglofs
Argenbühl-Eglofs

Freizeitbad „de Baalje“
Aurich

Kaiser Therme
Bad Abbach

Hallenbad Bad Bentheim
Bad Bentheim

Vulkaneifel Therme
Bad Bertrich

Rottal Terme
Bad Birnbach

Römer Thermen
Bad Breisig

Terrassentherme
Bad Colberg

Soletherme & Saunawelt
Bad Elster

Kurmittelhaus
Bad Elster

Emser Therme *
Bad Ems

Europa Therme
Bad Füssing

Johannisbad
Bad Füssing

Therme 1
Bad Füssing

Limes Therme
Bad Gögging

Taunustherme
Bad Homburg

Vita Classica Therme
Bad Krozingen

Westfalen Therme
Bad Lippspringe

Sportleistungszentrum
Bad Malente

Travebad
Bad Oldesloe

Toskana Therme
Bad Orb

Carpesol
Bad Rothenfelde

Bega-Bad
Bad Salzuflen

Vitasol Therme
Bad Salzuflen

SalzetaKlinik
Bad Salzuflen

Keltenbad
Bad Salzungun

Sigel Therme
Bad Schönborn

Knappschaftsbad
Bad Soden

Obermaintherme
Bad Staffelstein

Hotel Tanne
Baiersbronn

Lochenbad
Balingen

Bambados *
Bamberg

Aquapark
Baunatal

Feuerwehrrholungsheim
Bayerisch Gmain

Kombibad Spandau Süd
Berlin

Schwimmhalle Finckensteinallee
Berlin

Stadtbad Berlin Schöneberg
Berlin

Schwimmbad Allendeiviertel
Berlin

Sportforum
Berlin

Kombibad Gropiusstadt
Berlin

Hotel Rößle
Bernau Im Schwarzwald

Freibad Wiesenbad
Bielefeld

Galerie Design Hotel Bonn
Bonn

Möhringers Schwarzwaldhotel
Bonndorf

Gezeitenland
Borkum

Therapiebecken Nordseeklinik
Borkum

Jahnbad
Borna

Wasserwelt
Braunschweig

Südbad
Bremen

Marineoperationsschule *
Bremerhaven

Phantasialand
Brühl

Hallenbad Butzbach
Butzbach

Strandhotel Duhnen
Cuxhaven

Entdeckerbad
Damp

Graft Therme
Delmenhorst

Sportbad Denzlingen
Denzlingen

Wellenfreibad Watt'n Bad *
Dorum-Neufeld

Wellnesshotel Riedlberg
Drachselsried

**Rheinische Schule für
körperliche und
motorische Entwicklung**
Duisburg

Erlebnisfreibad Ehingen
Ehingen (Donau)

**Lehrschwimmbecken
Realschule Ehingen**
Ehingen (Donau)

Badepark Elmshorn
Elmshorn

**Hallenbad Richard-
Galmbacher-Schule**
Eisenfeld

**Therapiebecken
Klinikum Emden**
Emden

Therme Erding
Erding

Bildungszentrum Erkner
Erkner

Schwimmzentrum Oststadt
Essen

Nord-Ost-Bad
Essen

Sportbad Thurmfeld
Essen

Badparadies
Euskirchen

Campusbad
Flensburg

Hallenbad Carl-Schurz-Schule
Frankfurt / Main

FT Hallenbad
Freiburg

Kreidel Mineral-Thermalbad
Freiburg

Allwetterbad Friesoythe
Friesoythe

WellnessParadies am Silbersee
Frielendorf

Geomaris
Gerolzhofen

Allerwelle
Gifhorn

Hallenbad Glonn
Glonn

Luisenhaller Badehaus
Göttingen

Grömitzer Welle
Grömitz

**Lehrschwimmbecken
GS Ahlhorn**
Großenkneten

Südbad
Hachenburg

Lindenbad
Halle

Bille Bad
Hamburg

Wasserturmpalais
Hamburg

Festlandbad
Hamburg

* siehe Werkberichte, Seite 127ff
* see work reports, page 127ff

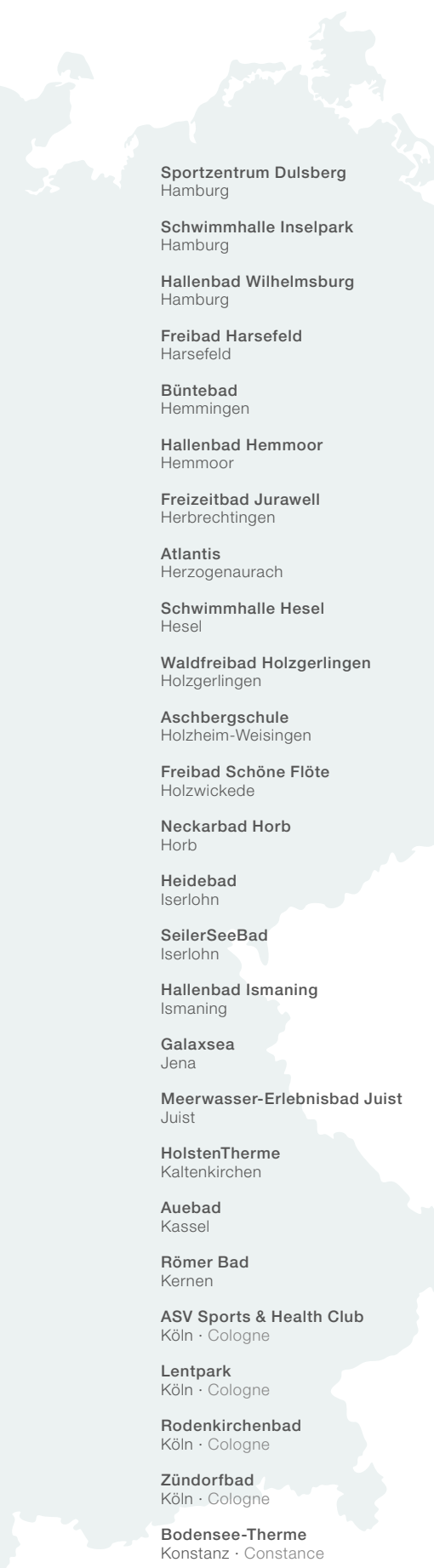

Sportzentrum Dulsberg
Hamburg

Schwimmhalle Inselepark
Hamburg

Hallenbad Wilhelmsburg
Hamburg

Freibad Harsefeld
Harsefeld

Büntebad
Hemmingen

Hallenbad Hemmoor
Hemmoor

Freizeitbad Jurawell
Herbrechtingen

Atlantis
Herzogenaurach

Schwimmhalle Hesel
Hesel

Waldfreibad Holzgerlingen
Holzgerlingen

Aschbergschule
Holzheim-Weisingen

Freibad Schöne Flöte
Holzwickede

Neckarbad Horb
Horb

Heidebad
Iserlohn

SeilerSeeBad
Iserlohn

Hallenbad Ismaning
Ismaning

Galaxsea
Jena

Meerwasser-Erlebnisbad Juist
Juist

HolstenTherme
Kaltenkirchen

Auebad
Kassel

Römer Bad
Kernen

ASV Sports & Health Club
Köln · Cologne

Lentpark
Köln · Cologne

Rodenkirchenbad
Köln · Cologne

Zündorfbad
Köln · Cologne

Bodensee-Therme
Konstanz · Constance

Korber Bädle
Korb

Erlebniswelt Krauschwitz
Krauschwitz

Gesundheitsoase Greetsiel
Krummhörn

Freibad Forsthart
Künzing

Hallenbad Küps
Küps

Hallenbad Laichingen
Laichingen

Freibad Langenfeld
Langenfeld

Kolb Hotels
Langeoog

Lichtensteinhalle
Lichtenstein Unterhausen

Cabrio Kombibad Lippstadt
Lippstadt

Freibad Mainburg
Mainburg

Hallenbad Maulburg
Maulburg

Kreisbad Maxdorf-Lamsheim
Maxdorf

Hallenbad Mengen
Mengen

Campingplatz Freizeithugl
Mitterteich Großbüchlberg

Donauhalle Munderkingen
Munderkingen

Friedrich-Wennmann-Bad
Mülheim an der Ruhr

Integrationszentrum für Cerebralpareesen (ICP)
München · Munich

Hallenbad Wolbeck
Münster-Wolbeck

Aquarena
Neunkirchen-Seelscheid

Mariba Freizeitwelt
Neustadt

Freizeitbad Wesavi
Nienburg

Badehaus Thalasso
Norderney

Arriba-Bad
Norderstedt

Aquapark Oberhausen
Oberhausen

Freizeitbad Monte Mare
Obertshausen

Spa World Oberwiesenthal
Oberwiesenthal

Aqua Olsberg
Olsberg

Therapiebecken Kinderhospital am Schölerberg
Osnabrück

Allwetterbad
Osterholz-Scharmbeck

Hallenbad Nellingen
Ostfildern

Hotel Friesenhof
Ostseebad Trassenheid

Phönix-Bad Ottobrunn
Ottobrunn

CabrioSol
Pegnitz

Stadtbad Plochingen
Plochingen

Hotel Goor
Putbus-Lauterbach

Therapie- und Lehrschwimmbecken Pater-Rupert-Mayer-Zentrum
Regensburg

Steigenberger Hotel
Reutlingen

Hallenbad Freistett
Rheinau

Hallenbad Rietberg
Rietberg

Müritztherme
Röbel

Neptun Schwimmhalle
Rostock

Hallenbad Rottenburg
Rottenburg (Am Neckar)

Blindeninstitutsstiftung
Rückersdorf

Dünen-Therme
Sankt Peter-Ording

BeekeBad
Scheessel

Hallenbad Heidjers Wohl
Schneverdingen

Solequell
Schönebeck

Schönefelder Welle
Schönefeld

badschnass
Schramberg

Cabrio Allwetterbad
Senden

Simmbad
Simmerath

Thermen und Badewelt Sinsheim
Sinsheim

Hotelschwimmbad Im Heidepark
Soltau

Werburger Waldbad
Spenge

Hallenbad Badespass
St. Leon-Rot

Biohotel Pausnhof
St. Oswald

Leo-Vetter-Bad
Stuttgart

Mineralbad Bad Cannstadt
Stuttgart

Sylter Welle
Sylt

Warmfreibad Thaining
Thaining

Badeparadies Titisee Neustadt
Titisee-Neustadt

Jürgen-Frenzel-Schwimmhalle
Uetersen

Hotel Kreuzpost
Vogtsburg

Albtherme
Waldbronn

Bäder- und Saunapark AQWA
Walldorf

Friesland-Therme
Wangerland-Horumersiel

Erlebnisbad Oase
Wangerooze

Lehrschwimmbecken GS Wardenburg
Wardenburg

Aquarena
Wasserburg

Laguna Badeland
Weil Am Rhein

Talschule Weingarten
Weingarten

Mogetissa-Therme
Weißenburg

Hallenbad Wiesmoor
Wiesmoor

Krandelbad
Wildeshausen

Europa-Hallenbad
Wetzlar

Referenzen in aller Welt – References all over the world

Schwimmbadkeramik von AGROB BUCHTAL wird in der ganzen Welt verwendet. Hier eine Auswahl an Referenzobjekten.
Swimming pool ceramics from AGROB BUCHTAL are used all over the world. The following represents a selection of reference projects.



Andorra · Andorre · Андорра

Centre Esportiu de Sant Julià de Lòria
Sant Julià de Lòria



**Azerbaijan · Aserbajdschan
Azerbaïdjan · Azərbaycan
Азербайджан**

Aquatic Palace
Baku



**Australia · Australien
Australie · Австралия**

Australian Institute of Sport Canberra (AIS)
Australian Capital Territory

Deakin King Swimming
Australian Capital Territory

Erindale Aquatic Centre
Australian Capital Territory

Gungahlin Aquatic Centre
Australian Capital Territory

Lakeside Aquatic Centre
Australian Capital Territory

Tuggeranong Aquatic Centre
Australian Capital Territory

Ascham School
New South Wales

Cardinal Freeman Retirement Village
New South Wales

Emerton Leisure Centre
New South Wales

Farrer Memorial Agriculture School
New South Wales

Hornsby Aquatic Centre
New South Wales

Kincoppal School
New South Wales

Macquarie Fields Leisure Centre
New South Wales

Manly Aquatic Centre
New South Wales

Rockdale Aquatics
New South Wales

Ruth Everuss Aquatic Centre
New South Wales

St. Patrick's College
New South Wales

Star City Casino
New South Wales

Trinity Grammar
New South Wales

Warriewood Peninsula
New South Wales

West Pymble Aquatic Centre
New South Wales

Alice Spring Aquatic Centre
Northern Territory

Borroloola Swimming Centre
Northern Territory

Darwin Waterfront
Northern Territory

Alpha Aquatic Centre
Queensland

Brisbane Girls Grammar
Queensland

Centenary Aquatic Pool
Queensland

Cricket Australia Centre for Excellence
Queensland

Emerald Olympic Swimming Pool Complex
Queensland

Gallipoli Barracks
Queensland

Gatton Sports Precinct
Queensland

Gold Coast Aquatic Centre *
Queensland

Griffith University
Queensland

Gympie Aquatic Centre
Queensland

John Paul College
Queensland

Maryborough Aquatic
Queensland

QUT University
Queensland

Rockhampton Aquatic Centre
Queensland

Sleeman Centre
Queensland

Tobruk Memorial
Queensland

Toowoomba Grammar School
Queensland

Aquadome Playford Aquatic Centre
South Australia

George Bolton Swimming Centre
South Australia

Burnie Aquatic Centre
Tasmania

Devonport Aquatic Centre
Tasmania

Aqua Pulse & Encore Events Centre
Victoria

Aqualink
Victoria

Aquanation Leisure & Fitness Centre
Victoria

Aquarena Aquatic Centre
Victoria

Ascot Vale Leisure Centre
Victoria

Ballarat Aquatic Centre
Victoria

Bellarine Aquatic Centre
Victoria

Blue Hills Retirement Village
Victoria

Blue Water Fitness Centre
Victoria

Borella Army Barracks
Victoria

Broadmeadows Leisure Centre
Victoria

Brunswick Baths
Victoria

Camberwell Grammar
Victoria

Carlton Baths
Victoria

Carlton Wellbeing Facility
Victoria

Clayton Community Centre
Victoria

Craigieburn Leisure Centre
Victoria

Cranbourne Aquatic Centre
Victoria

Essendon Football Club
Victoria

Firbank Grammar
Victoria

Geelong Christian College
Victoria

Geelong Eastern Beach
Victoria

Geelong Leisure Link
Victoria

Genazzano FCJ College
Victoria

Glen Eira Aquatic Centre
Victoria

Grace McKellar Centre
Victoria

Haileybury School
Victoria

Harold Holt Swim Centre
Victoria

Hawthorn Aquatic Centre
Victoria

Hepburn Springs Mineral Baths
Victoria

Heyfield Aquatic Centre
Victoria

Horsham Aquatic Centre
Victoria

Intercontinental Hotel Pool
Victoria

Ivanhoe Aquatic Centre
Victoria

Ivanhoe Girls Grammar
Victoria

Kardinia International College
Victoria

Kingston Waves
Victoria

* siehe Werkberichte, Seite 127ff

* see work reports, page 127ff

Kyneton Aquatic Centre
Victoria

Lakeside Lifestyle Villages
Victoria

Melbourne Sports and Aquatic Centre
Victoria

Menton Grammar
Victoria

Merbein Memorial Pool
Victoria

Mildura Aquatic Centre
Victoria

Monbulk Aquatic Centre
Victoria

Noble Park Aquatic Centre
Victoria

Oakleigh Aquatic Centre
Victoria

Paul Sadler Centre
Victoria

Peninsula Aquatic Recreation Centre
Victoria

Peninsula Grange Retirement Community
Victoria

Peter Krenz Leisure Centre
Victoria

Pymble Ladies' College
Victoria

Reservoir Aquatic Centre
Victoria

Richmond Football Club
Victoria

Royal Children's Hospital
Victoria

Ruyton Girls Grammar
Victoria

Sale Aquatic Centre
Victoria

Sandringham Yacht Club
Victoria

Silverwater Resort
Victoria

St. Catherine's College
Victoria

St John of God Hospital
Victoria

St. Joseph's College
Victoria

The Doug Ellis Swimming Pool
Victoria

Thomastown Aquatic
Victoria

Vision Apartments
Victoria

Warragul Leisure Centre
Victoria

WaterMarc
Victoria

Wodonga Aquatic Centre
Victoria

Yea Swimming Centre
Victoria

Fitness First Health Clubs
Victoria & New South Wales

Virgin Active Health Clubs *
Victoria & New South Wales

Next Generation Health Clubs
Victoria, New South Wales, Queensland, South Australia and Western Australia

Aquamotion Aquatic Centre
Western Australia

Bilgoman Aquatic Centre
Western Australia

Bold Park Aquatic Centre
Western Australia

Bunbury Recreation & Aquatic Centre
Western Australia

Burbridge School
Western Australia

Kondinin Pool
Western Australia

Manjimup Regional Aquatic Centre
Western Australia

Stirling Leisure Centre
Western Australia

Western Australia Institute of Sport
Western Australia



Austria · Österreich
Autriche · Австрия

Elisabethpark
Bad Gastein

Rehabilitationszentrum Moorbad
Bad Harbach

Rehabilitationszentrum
Bad Häring

Thermentempel
Bad Hofgastein

Verwöhhotel Bergheimat
Bad Hofgastein

Kaisertherme
Bad Ischl

Römerbad
Bad Kleinkirchheim

Grimmingtherme
Bad Mitterndorf

Rehabilitationszentrum
Bad Pirawarth

Parktherme
Bad Radkersburg

Schwimmbad Bad Sauerbrunn
Bad Sauerbrunn

Eurothermenresort
Bad Schallerbach

Hotel Advande
Bad Tatzmannsdorf

Kurmittelhaus
Bad Tatzmannsdorf

Reiters Resort
Bad Tatzmannsdorf

Seminarhotel Bad Tatzmannsdorf
Bad Tatzmannsdorf

H2O Hotel-Therme
Bad Waltersdorf

Heiltherme
Bad Waltersdorf

Steigenberger Therme
Bad Waltersdorf

Robinson Club
Badgastein

Schwimmhalle Meusel
Brunnenenthal

Sportanlage
Eggenberg bei Graz

Aqualux
Fohnsdorf

St. Martins Therme
Frauenkirchen

Schwimmbad Stubeier Tenniscenter
Fulpmes

Hotel Seerose
Fuschl Am See

Therme Geinberg
Geinberg

Hotelbad Platzer
Gerlos

Sole Felsenbad
Gmünd

Aqua Salza
Golling an der Salzach

Rehabilitationszentrum Tobelbad
Graz

Union Hallenbad
Graz

Hotel Adler
Hinterglemm

Hotel Neue Post
Hippach

Schwimmbad
Hittisau

Hotel Schloss Fuschl
Hof bei Salzburg

Schloss Pichlarn
Irdning

Burg Therme Hotel Kaprun
Kaprun

Hotel Gletscherblick
Kaprun

Physikalisches Amulatorium
Kindberg

Hallenbad
Kirchdorf

Hotel Schwarzer Adler
Kitzbühel

Happyland
Klosterneuburg

Pak-Vitalzentrum
Knittelfeld

Therme Köflach
Köflach

Therme Nova
Köflach

Hallenbad
Kössen

Schwimmbad
Kuchl

Therme Laa Hotel & Spa
Laa an der Thaya

Aqua Dome
Längenfeld

Hallenbad
Lingenau

Wellnessoase Hummelhof
Linz

Life Resort
Loipersdorf

Vitalhotel
Loipersdorf

Moorbad Neydharting
Neydharting

Hotel Alpina
Obergurgl

Duftbad Pörtschach
Pörtschach am Wörthersee

Hotel Gut Weissenhof
Radstadt

Erlebnisbad Ehrenberg
Reutte

Hotel Platzlhof
Ried im Oberinntal

Hotel Berghof
Salzburg

Schwimmbad Lechtalerhof
Salzburg

Hotel Löwen
Schruns

Erlebnistherme
Sebersdorf

Hotel Alpenpark
Seefeld

Reiters Resort
Stegersbach

Hallenbad
Tamsweg

Aquarena
Telfes - Fulpmes

Amalienbad
Vienna

Hotel Mariott
Vienna

Laaerbergbad
Vienna

Oberlaa
Vienna

Rehabilitationszentrum Baumgartner Höhe
Vienna

Stadionbad
Vienna

Theresienbad
Vienna

Therme Wien *
Vienna

Waldbad Penzing
Vienna

Wellenbecken Gänsehäufel
Vienna

Simmeringer Bad
Vienna - Simmering

Kurzentrums Vigau
Vigau

Hallenbad
Vöcklabruck

Sonnenresidenz
Weerberg

Hallenbad
Wenigzell

Hallen- und Freibad Zwettl
Zwettl

 **Bahrain · Bahreïn
Baréïn · Бахрейн**

**King Hamad Hospital
Therapy Pool**
Al Sayh

 **Belarus · Biélorussie
Bielorrusia · Беларусь**

Akquapark
Zlobin

 **Bosnia-Herzegovina
Bosnien-Herzegowina
Bosnie-Herzégovine
Босния и Герцеговина**

Hallenbad Otoka Meandar
Sarajevo

Hotel Central Five Extra
Sarajevo

Therme Ilidza
Sarajevo

Hotel Central - Economic
Vitez



Brunei · Brunéi · Бруней

Brunei VVIP Swimming Pools
Brunei

Kuala Belait Sports Complex
Brunei

**National Sports Complex –
SEA Games 1999**
Brunei

Navy Flotilla Base
Brunei

Penanjong Sports Complex
Brunei

**Police Headquarters Sports
Complex**
Brunei



**Bulgaria · Bulgarien · Bulgarie
България**

White Sails
Pomorie

Aquapark Black Sea
Schwarzes Meer
Sofia



**Canada · Kanada
Canada · Канада**

Edmonds Pool
Burnaby, BC

Meadows Pool
Edmonton, AB

Ymca, Kelowna
Kelowna, BC

Centre Claude Robillard *
Montreal

Dauphins-sur-le-Parc *
Montreal

Centre Sportif Ville St. Laurent
Montreal

Piscine Patro-Le Prévost
Montreal

Piscine Sophie Barat
Montreal

Peps, Université Laval
Quebec

Valcartier Pool
Quebec

Minoru Aquatic Center
Richmond, BC

**Grandview Heights Recreation
Centre**
Surrey, BC

U.b.c. Aquatic Centre
Vancouver

Jericho Tennis Club
Vancouver, BC



Terminal City Club
Vancouver, BC

William Griffin Pool
Vancouver, BC

Sparkling Hill Resort
Vernon, BC

China · Chine · Китай

**Rui An Sports Centre
Natatorium**
Rui An

Mandarin Shanghai
Shanghai

**Shanghai Omni Swimming
Pool**
Shanghai

Shanghai Ramada Hotel
Shanghai

Tong Ji University Natatorium
Shanghai

**Shantou Swimming and Diving
Centre**
Shantou

Shenzhen Sports School
Shenzhen

**Shenzhen Universiade Game
Swimming Pool**
Shenzhen

Dong Shan Hotel
Suzhou

Suzhou Wu Zhong Natatorium
Suzhou

Tianjin Byy Natatorium
Tianjin

**Tianjin Paralympic Swimming
Centre**
Tianjin

Qingdao Natatorium
Tsingtao

Wuhan New World Hotel
Wuhan

Onmi-Marco Polo Hotel
Xiamen



**Croatia · Kroatien · Croatie
Croacia · Хорватия**

Valamar Hotel Koralj
Krak

Aquapark Čikat
Mali Lošinj

Hotel Milenij
Opatija

Hotel Tamaris
Porec

Hotel Zora
Primošten

* siehe Werkberichte, Seite 127ff

* see work reports, page 127ff

Hotel Bellevue
Rabac

Hotel Pools, Lanterna Residence
Rabac

Frei- und Hallenbad Kantrida
Rijeka

Hotel Jakov
Solaris, Šibenik

Hotel Admiral
Slano, Dubrovnik

Hotel Niko
Solaris, Šibenik

Hotel le Meridien Lav 5*
Split

Hallenbad Maksimilijan
Stubičke Toplice

Therme Stubaki
Stubičke Toplice

Bizovačke Toplice
Bizovačke Toplice

Therme Jezercica
Varazdin

Varazdinske Toplice
Varazdin

Swimming Pool
Veliki Grdjevac

Bazen Lenje
Vinkovci

Hallenbad Svetice
Zagreb

Olymp. Becken Šrc Utrine
Zagreb

Swimming pool & Wellness complex Svetice
Zagreb



**Czech Republic · Tschechien
République tchèque · República
Čecha · Чехия**

Hotel Reintenger
Marienbad

Hotel Milenij
Opatija

Schwimmbecken Pelhrimov
Pelhrimov

Wellness Zentrum Velce
Popovice

Aquacity - Poprad
Poprad

Privatschwimmbecken Passer
Prague

Schwimmbad Usti Nad Orlici
Usti Nad Orlici



**Denmark · Dänemark
Danemark · Dinamarca · Дания**

Haraldslund Svømmehal
Aalborg

Himmerland Golf & Country Club
Aars

Obro Svømmehal
Kobenhavn O

Randers Svømmestadion
Randers

Rundforbi Swimming Pool
Rundforbi

Skive Badeland
Skive



**Estonia · Estland · Estonie
Эстония**

Hotelschwimmbad Joesuu
Narva



**Finland · Finnland · Finlande
Finlandia · Финляндия**

Tapiola Swimming Pool
Espoo

Hamina Swimming Pool
Hamina

Harjavalta Fitness Center and Swimming Pool
Harjavalta

Itäkeskus Swimming Hall
Helsinki

Kajaani Water Sports Center
Kajaani

Kuusamo Swimming Pool
Kuusamo

Swimming Pool Leppävaara
Leppävaara

Levi Spa
Levi

Pori Swimming Pool and Spa *
Pori

Rauma Swimming Pool
Rauma

Flamingo Spa Jumbo
Vantaa



**France · Frankreich
France · Франция**

Centre Aquatique Aqualac
Aix les Bains

Termes de Chevalley
Aix les Bains

Piscine Kinésithérapie
Amberier en Bugey

Thermes du Soleil
Amelie les Bains

Piscine Aquavita
Angers

Centre Nautique
Annemasse

Piscine 12X8m Hotel
Archamps

Piscine les Balneades
Ardon

Piscine Municipale
Aubigny sur Nere

Piscine Mistral
Avignon

Piscine Municipale
Ax les Thermes

Thermes de Balaruc-les-Bains *
Balaruc-les-Bains

Piscine de Beaufort en Vallée
Beaufort en Vallee

Piscine Vacancier-Hameau des Champs
Beaufort sur Doron

Piscine Municipale
Binic

Piscine Kinésithérapie-Hôpital Morvan
Brest

Centre Aquatique de l'Orée de la Brie
Brie Comte Robert

Piscine Centre de la Tour de Gassies
Bruges

Stade Nautique Eugene Maes
Caen

Piscine de Grazaillies
Carcassonne

Piscine Thermo Ludique et Residence Thermale
Casteljaloux

Piscine Municipale Alphonse Roudière
Cavaillon

Piscine Auguste Delaune
Châlette-sur-Loing

Piscine Camping Luberon
Charleval

Piscine Municipale
Charleville Mezieres

Piscine Municipale
Civaux

Stade Nautique P. de Coubertin
Clermont Ferrand

Piscine Municipale
Colmar

Piscine Municipale
Courseulles Sur Mer

Centre Aquatique
Criquetot L'Esneval

Centre Aquatique
Derval

Parc Aquatique Toison d'Or
Dijon

Piscine Residence d'Armor
Douarnenez

Piscine Municipale
Entressen Istres

Piscine Sports et Loisirs
Equeurdreville Hainneville

Piscine Olympique Centre National d'Entraînement en Altitude
Font Romeu

Piscine Base Aeronaval
Frejus

Piscine Municipale
Fumay

Camping la Reserve
Gastes

Centre Aquatique du Blavet
Gouarec

Piscine Municipale
Hirson

Centre Aquatique
Jonzac

Piscine Municipale
L'Isle d'Abeau

Piscine Municipale
La Chatre

Piscine de la Motte Achard
La Motte Achard

Thermes du Soleil
La Preste les Bains

Piscine Intercommunale
Lansargues

Piscine Port Aux Rocs
Le Croisic

Piscine Districale
Le Loroux Bottereau

Centre Thermal
Lectoure

Piscine du Remblai
Les Sables d'Olonne

Centre Aqualudique
Les Saisies

Piscine Municipale
Maiche

Piscine Municipale
Malemort

Piscine Sci Thobe
Marseille

Piscine Parc Olympique
Meribel

Piscine Municipale
Mont de Marsan

Piscine Aqualude
Montbrison

Piscine Municipale
Mortagne-sur-Sèvre

Piscine Hotel de la Pointe
Mousterlin-Fouesnant

Thermes de Neris les Bains
Neris les Bains

Piscine Loisirs Eichelgarten
Oberbronn

**Balnéothérapie Centre National
d'Entraînement Fédération
Française de Tennis**
Paris

Piscine Dunois
Paris 13E

**Balnéothérapie Centre National
d'Entraînement Fédération
Française de Tennis**
Paris 16E

Piscine Zac Beaujon
Paris 8E

Piscine Clinique Ensoleiada
Pegomas

Piscine Communale
Ploermel

Piscine de la Pepiniere
Poitiers-Buxerolles

Piscine Municipale
Remiremont

**Balnéothérapie de la Clinique
Jean-d'Arc du Port**
Réunion

Piscine Municipale
Reze

Piscine Municipale
Roquemaure

Ensemble Sportif Closeaux
Rueil Malmaison

Piscine Municipale
Saint Auban

Piscine Municipale
Saint Jean de Luz

**Centre Nautique Pierre
de Coubertin**
Saint Louis

Piscine Municipale
Saint Romain en Gal

Piscine Municipale
Saint Sauveur le Vicomte

Piscine de la SNCF
Saintes

**Centre Thermal la
Fontaine Salee**
Salies du Salat

Piscine Municipale
Sausheim/Rixheim

Aire de Loisirs Aquatiques
St. Gervais les Trois Clochers

Piscine Municipale
St. Maixent l'École

Complexe Nautique
St. Maurice l'Éxil

Piscine Intercommunale
Saint-Philbert-de-Grand-Lieu

Piscine Municipale
Saint-Vallier

Piscine Municipale
Saint-Yrieix/Angoulême

**Piscine les Raguidelles-
Vestiaires**
Suresnes

Piscine Pierre et Vacances
Talmont Saint Hilaire

Ets. Thermal-Secteur Piscine
Les Thermes de Thonon
Thonon les Bains

Piscine le Lagon
Tignes

Espace Aqua Ludique
Tregastel, Cros Pors

Piscine G. Mercier
Trevoux

Complexe Acquacreatif
Tulle

**Piscine Commune
de Thuille**
Tulle

Centre Aquasportif
Val d'Isère

Piscine Municipale
Val Thorens

Piscine Municipale
Vallet

Piscine Municipale
Valognes

**Piscine Centre
Rééducation**
Vals les Bains

Piscine Communale
Vaugneray

Piscine de la Laune
Villeneuve les Avignon

Piscine Intercantonale
Villers Bocage

Piscine Bouilloche
Villeurbanne

Piscine de Sports-Loisirs
Vire

Piscine Centre de Soins
Viry Chatillon



**Great Britain · Großbritannien
Grande-Bretagne
Gran Bretaña · Великобритания**

**Cardiff Millennium Aquatic
Centre**
Cardiff

Greenvale Leisure Centre
Greenvale, Northern Ireland

Grimsby Leisure Centre
Grimsby

Wycombe Leisure Centre
Handy Cross

Hebburn Central
Hebburn

Elephant and Castle
London

Kensington Pool
London

Poplar Baths
London

Stratford Leisure Centre
London

Newry Leisure Centre
Newry, Northern Ireland

Redcar Leisure Centre
Redcar

Oak Park Leisure Centre
Walsall

Wednesbury Leisure Centre
Wednesbury



**Greenland · Grönland
Groenland · Groenlandia
Гренландия**

Nuuk Svømmehal *
Nuuk



Hong Kong · Гонконг

Chai Wan Swimming Pool
Hong Kong

**Dr. Sun Yat-Sen
Memorial Park**
Sai Ying Pun
Hong Kong

**Diving Training Centre
at Stonecutters Island**
Hong Kong

**Diving Training School at
Area 78 Tseung Kwan O**
Pak Shing
Hong Kong

Hin Tin Swimming Pool
Sha Tin
Hong Kong

**International Christian School
in Area 11 Shek Mun**
Hong Kong

**Jordan Valley
Public Swimming Pool**
Choi Ha Rd
Hong Kong

Kennedy Town Swimming Pool
Sai Cheung
Hong Kong

**Kwun Tong Swimming Pool
Complex**
Kwun Tong
Hong Kong

**Lam Tin North Municipal
Building**
Wanchai
Hong Kong

**Redevelopment of Hong Kong
Sports Institute at Sha Tin**
Sha Tin
Hong Kong

**Sheung Shui Swimming Pool
(Project No. 654)**
Sheung Shui
Hong Kong

**Swimming Pool Complex in
Area 1 (San Wai Court)**
Tuen Mun
Hong Kong

**Swimming Pool Complex in
Area 2**
Tung Chung
Hong Kong

Swimming Pool of Laguna City
Kwun Tong
Hong Kong

Tin Shui Wai Swimming Pool
Hong Kong

**Tsing Yi Swimming Pool
Complex Area**
Hong Kong

**Tsuen King Circuit (Wu Chung)
Swimming Pool**
Hong Kong

Wan Chai Swimming Pool
Hong Kong



**Hungary · Ungarn · Hongrie
Hungria · Венгрия**

Erdős Miklos Balatonfüred
Balatonfüred

Danubius Hotel Bük
Bük

Erzsebetliget B
Budapest

Palatinus Terme
Budapest

Thermalbad Cserkeszölő
Cserkeszölő

Thermalbad Dávod
Dávod

Thermalbad Demjén
Demjén

* siehe Werkberichte, Seite 127ff
* see work reports, page 127ff

Thermalbad Hajdúszoboszló
Hajdúszoboszló

Bad Igal Zaeu
Igal

Bad Kaposvar
Kaposvar

Hagymatikum *
Mako

Bad Mohacs Moziak
Mohacs Moziak

Orfű Bad
Orfű

Aqualand Ráckeve
Ráckeve

Galerius Erlebnisbad & Wellness-Center
Siófok

Napfényfürdő Aquapolis Szeged
Szeged

Thermalbad Velence
Velence

 **Indonesia · Indonesien**
Indonésie · Индонезия

Intercontinental Hotel & Resort
Bali

Le Meridien Hotel & Resort
Bali

Nusa Indah Hotel & Conv. Center
Bali

Sanur Beach Hotel & Resort
Bali

Pool Universitas Pendidikan Indonesia
Jawa Barat
Bandung West Java

Australian Ambassador Residence
Central Jakarta

Pool Dpngr
Central Jakarta

Pool Mendut
Central Jakarta

Pool Menteng Sumatra
Central Jakarta

Hotel Borobudur
Central Jakarta

Jakarta Intercultural School
Jakarta

Pibg (Pondok Indah Bukit Golf)
Selatan Jakarta

Pool Cinere
South Jakarta

Pool Pi.kartika
South Jakarta

Pool Citraland
Surabaya East Java

Pool Karawaci
Tangerang West Java

Pool Tretes
Tretes East Java

Pinisi Indah
Utara Jakarta

Pool InterconKbnJrk
West Jakarta

Pool Puri Indah
West Jakarta

Springs Sc (Sports Club)
West Jakarta

 **Italy · Italien · Italie**
Italia · Италия

Grand Hotel la Chiesa di Chietri
Alberobello

Hotel Sulfner
Avalengo

Villa Mirabilis
Bacoli

Club Fiore Nuoto
Campigliano

Piscina Felice Scandone
Naples

Stoll Hotel
Pichl

Stadio del Nuoto Riccione
Riccione

Stadio del Nuoto
Rome

 **Japan · Japan · Japon**
Japón · Япония

Tomakomai Health Center
Hokkaido

Naha High School Swimming Pool
Naha

Oita Elementary School Swimming Pool
Oita

Toyo University
Toyo

Yamagata Sports Center
Yamagata

 **Korea · Corée**
Corea · Корея

Bundang Park-View Swimming Pool
Bundang

Paradise Hotel Pusan Swimming Pool
Pusan

Samsung Raemian Apartment
Seoul

 **Kuwait · Koweït · Кувейт**

Adel Al-Majid's Villa
Kuwait

Crowne Plaza Hotel Farwaniya
Farwaniya
Kuwait

Four Point Sheraton
Kuwait

Khetan Club
Kuwait

Missoni Symphony Hotel
Kuwait

National Assembly Guard of Kuwait
Kuwait

Paaet Girls' Campus
Kuwait

 **Latvia · Lettland · Lettonie**
Letonia · Латвия

Daugavpils Olimpiskais Cents
Daugavpils

 **Liechtenstein · Лихтенштейн**

Sonderpädagogische Schule
Schaan

 **Lithuania · Litauen · Lituanie**
Lituania · Литва

Egles Sanatorium
Birstonas

Girstutis Pool
Kaunas

Rakauskas Pool
Vazgaikemis

Swimming Pool Garbaravicius
Vilnius

 **Macedonia · Mazedonien**
Macédoine · Македония

Kumanovo MKD Swimming Pool
Kumanovo

 **Malaysia · Malaisie**
Malasia · Малайзия

Aquatic Center at Alor Setar
Alor Setar

Ipoh Municipality Swimming Pool Complex
Ipoh

Tanjong Putri Country Club Swimming Pool
Johor Bahru

Likas Swimming Pool Complex
Kota Kinabalu

Sutera Harbour Resort Complex
Kota Kinabalu

Bukit Jalil Swimming Complex
Kuala Lumpur

Istana Hotel
Kuala Lumpur

Kuala Lumpur Golf and Country Club
Kuala Lumpur

Hilton Hotel
Kuching

Bay View Hotel
Langkawi

Bay View Hotel
Penang

Bukit Jambul Golf Club
Penang

University of Malaysia
Penang

Bintulu Swimming Pool Complex
Sarawak

Miri Sports Complex
Sarawak

Sarawak Aquatic Centre
Sarawak

Matsushita Sports Complex
Selangor

Semberang Jaya Swimming Complex
Semberang Jaya

 **Montenegro · Monténégro**
Черногория

Čelebić Sports Pool
Podgorica



**The Netherlands · Niederlande
Pays-Bas · Países Bajos
Нидерланды**

Zwembad Van Rheeën Sport
Almere

Merkatorbad
Amsterdam

Aquacentrum
Den Helder

Zwembad Rozengaarde
Doetinchem

**Instituut voor Sportstudies
Hanzehogeschool**
Groningen

Zwembad de Kurenpolder
Hank

Zwembad de Slag
Hardenberg

Zwembad de Marke
Hatterm

Sportstad
Heerenveen

Camping de Vogel
Hengstdijk

**Sportcomplex
Koning Willem-Alexander ***
Hoofddorp

Swimfun
Joure

Zwembad de Steur
Kampen

Zwembad de Paardenkreek
Kortgene

**Sportcentrum de
Waterkanten**
Lisse

Zwembad Brilmansdennen
Losser

Zwembad de Vijf Heuvels
Markelo

Zwembad de Estafette
Nieuw Vennep

Zwembad Binnensee
Noordwijk

Zwembad de Pekeling
Oostkappelle

Sportcentrum
Papendrecht

Spurd-Leeghwaterbad
Purmerend

Zwembad Julianahoeve
Rennesse

Zwembad het Alexanderhof
Rotterdam

Zwembad 't Bun
Urk

Zwembad de Ijsselslag
Zutphen

Zwembad de Vrolijkheid
Zwolle



**New Zealand · Neuseeland
Nouvelle-Zélande ·
Nueva Zelanda
Новая Зеландия**

Diocesan School for Girls
Auckland

**Elephant Hill Lodge
& Winery Resort**
Hawke's Bay



**Norway · Norwegen · Norvège
Noruega · Норвегия**

Nordlysbadet
Alta

Holmen Badeland
Asker

Risenga Svømmehall
Asker

Nadderudhallen
Bekkestua, Bærum

Vannkanten
Bergen

Nordlandsbadet
Bodø

Drammensbadet
Drammen

Fauske Svømmehall
Fauske

Havhesten
Florø

Fyresdal Svømmehall
Fyresdal

Luster Bad
Gaupne

Ankerskogen
Hamar

Grottebadet
Harstad

Høyanger Badeland
Høyanger

Barentsbadet
Kirkenes

Aquarama *
Kristiansand

Atlantehavsbadet
Kristiansund

Kvinesdal Svømmehall
Kvinesdal

Sørlandsbadet
Lyngdal

Moheia Bad
Mo i Rana

Nes Svømmehall
Nesbyen

Tinnfoss Svømmehall
Notodden

Oppdal Kulturhus
Oppdal

Radiumhospitalet
Oslo

Totenbadet
Raufoss

Raulandssenteret
Rauland

Trivselshagan
Sandane

Superland, Quality
Sarpsborg

Skien Fritidspark
Skien

Snåsa Svømmehall
Snåsa

Sørfold Svømmehall
Sørfold

Stange Svømmehall
Stange



**Poland · Polen · Pologne
Polonia · Польша**

Aquapark
Bialka Tatrzańska

Glogow Swimming Pool
Glogow

Gostyn Swimming Pool
Gostyn

Horyniec Swimming Pool
Horyniec

Arka Swimming Pool
Kolobrzeg

Hotel Crocus
Krakow

Aquapark Fala
Łódź

Therme Malta
Poznań

Ruda Swimming Pool
Rybnik

Nemo Adventure Pool
Sopot

Olympic Pool
Stettin

Sports University Pool
Szczecin

Adventure Pool
Warsaw

Wojanow Indoor Pool
Wojanow

Aqua-Park
Wroclaw



**Qatar · Katar
Catár · Катар**

Viva Bahriya
Doha

Fox Hills Doha
Doha

Al Shaqab Equestrian Center
Doha

**Hamad International Aquatic
Center Phases 1 & 2
(Asian Games) Olympic
Complex**
Doha

**Qatar Petroleum
(several swimming pools)**
Doha

**Pearl Qatar
(Qanat Quarter 49
Swimming Pools J&P) 50
Swimming Pools**
Doha

Intercontinental Hotel
Doha



**Romania · Rumänien
Roumanie · Rumania · Румыния**

Aquaparc Aquastar
Satu Mare

Aha Hotels Sport
Poiana Brasov

Swimming Pool Centre
Tasnad

Bucharest Thermal Baths
Balotesti

Tisa Spa Resort
Băile Olănești

Aquapark President
Băile Felix

Omnia Wellness & Spa
Apahida

* siehe Werkberichte, Seite 127ff

* see work reports, page 127ff



**Russia · Russland · Russie
Rusia · Россия**

- Swimming Pool**
Yekaterinburg
- Training Pool
English-School**
Kazan
- Sports Complex in Krasnoe Selo**
Krasnoe Selo
- Health Department
Foreign Department**
Malachovka, Moscow area
- Aqua-Way**
Moscow
- Aquapark**
Moscow
- Fitnesscenter Millennium**
Moscow
- Rivjera**
Moskau
- Sports Complex**
Pensa
- “Strelnia”**
Peterhof
- Sanatorium “Prawda”**
Sotschi
- Sports Complex
Ul. Chrustaljnaja**
St. Petersburg
- Suchodolye Indoor Pool**
Suchodolye



**Saudi Arabia · Arabie Saoudite
Arabia Saudita
Саудовская Аравия**

- Kaust**
Thowal/Jeddah
- KFSH (Therapy Pool)**
Jeddah
- Royal Palaces**
Jeddah
- Kapsarc Housing**
Riyadh
- Kingdom Hospital
(Therapy Pool)**
Riyadh
- KKH / KSU Hospital Complex
(Therapy Pool)**
Riyadh
- KSU Girls' College**
Riyadh
- KSU Endowment / Hilton**
Riyadh
- Qassim University**
Qassim



**Switzerland · Schweiz
Suisse · Suiza · Швейцария**

- Sântispark**
Abtwil
- Sunstar Hallenbad**
Arosa
- Baden Lehrschwimmhalle
Burghalde San.**
Baden
- Hofresidenz Freihof**
Baden
- Terassenbad**
Baden
- Kirschgarten**
Basle
- Sportzentrum Bachtla**
Bettmeralp/Vs
- Thermalbad Brigerbad**
Brigerbad
- Hallenbad Schulanlage Zühl**
Buchs Zh
- Piscine Therapeutique,
Residence Cressy**
Confignon
- Wellnessbad Waldhuus**
Davos
- Kneippshof**
Dussnang
- Therapiebad Sonderschulheim
Ilgenhalde**
Fehraltorf
- Hedingen Pb von Wattenwyl**
Hedingen
- Eingliederungsstätte
Baselland Esb**
Liestal/Bl
- Hochschule Sport**
Magglingen
- Mendrisio Piscina Residenza
Due Magnolie**
Mendrisio
- Lernschwimmbad**
Niederwangen
- Schwimmbad Villa Hagen**
Oberärgeri
- Oberdiessbach Pb
Otto E. Ramsebner**
Oberdiessbach
- Orselina Cade Di Sotto**
Orselina
- Kurzentrums Sole Due**
Rheinfelden
- Aquaparco Splash**
Rivera
- Lernschwimmhalle**
Schwerzenbach



**Serbia · Serbien
Serbie · Сербия**

- Aquapark**
Doljevac
- Šabac Indoor Pool**
Šabac



**Singapore · Singapur
Singapour · Сингапур**

- Pasir Ris Swimming Complex**
Singapore
- Ritz Carlton Hotel**
Singapore
- Safra Punggol**
Singapore
- Seng Keng Swimming Complex**
Singapore
- Shangri-La Rasa Sentosa Beach
Resort Hotel**
Singapore
- Singapore American School**
Singapore
- Singapore Australian High
Commission**
Singapore
- Singapore Sports Hub**
Singapore
- Singapore University of
Technology and Design**
Singapore
- St. Regis Hotel and Residence**
Singapore
- Tampines Town Hub**
Singapore
- Tanjong Pagar
Mixed Development**
Singapore
- Tomlinson Heights
Condominium**
Singapore
- Singapore Sentosa
Cove Hotel**
Singapore
- York Hotel**
Singapore



**Slovakia · Slowakei · Slovaquie
Eslovaquia · Словакия**

- Wellness Park**
Patince
- Swimming Pool**
Spisska Nova Ves
- Turcianske Teplice**
Turcianske



**Slovenia · Slowenien · Slovénie
Eslovenia · Словения**

- Adria Ankaran**
Ankaran
- Debeli Rtič**
Ankaran

Fkk Terme Banovci
Banovci

Hotel Lovec
Bled

Hotel Triglav
Bled

Park Eco Hotel
Bohinj

Vodni Park Bohinj
Bohinj

Hotel Kanin
Bovec

Terme Catez
Catez

Hotel Arija
Debeli Rtič

Hotel Paradiso
Dobova

Hotel Špik
Gozd Martuljek

Hotel Delphin
Izola

Olympic Pool
Kranj

Thermal Baths
Laško

**Thermal Baths, Lendava –
Otroški Bazeni**
Lendava

Aquapark Atlantis
Ljubljana

Biotherme
Mala Nedelja

Pristan Olympic Pool
Maribor

Hotel Bolfenk
Mariborsko Pohorje

Hotel Spik
Martuljek

Hotel Livada
Moravske Toplice

Hotel Vivat
Moravske Toplice

**Naravni Park Terme
3000**
Moravske Toplice

Hotel Diana
Murska Sobota

Izc Perla - Wellness Center
Nova Gorica

Hotel Šport
Otočec

Hotel Marita
Portoroz

**Rainbow Pool Bernardin
(Bazen Hvp)**
Portoroz

Hotel Primus
Ptuj

Ptuj Thermal Baths
Ptuj

Olympic Pool
Radovljica

Sportni Park
Ravne

Aqua Roma
Rimske Toplice

Hotel Donat
Rogaška Slatina

Hotel Slatina
Rogaška Slatina

Hotel Soca
Rogaška Slatina

Rogaška Thermal Baths
Rogaška Slatina

Hotel Slovenija
Rogaška Slatina

Debeli Rtič
Rtič

Sportpark
Ruše

Therme Šmarješke Toplice
Šmarješke Toplice

Hotel Svoboda
Strunjan

Olympic Pool
Trbovlje

 **Spain · Spanien · Espagne**
Еспања · Испания

Seaside Sandy Beach
Gran Canaria

Aqua & Sports
Lloret del Mar

 **Sweden · Schweden**
Suède · Suecía · Швеция

Angereds Badhus
Angered

Badhuset Arvika
Arvika

Badhus Kumla
Kumla

Hylliebadet
Malmö

Skövde Pool
Skövde

Badhuset Sundsvall
Sundsvall

Tyresö Simhall
Tyresö

Swimming Pool
Västerås

 **Thailand · Thaïlande**
Tailandia · Таиланд

International Community School
Bangkok

 **Tunisia · Tunesien · Tunisie**
Túnez · Тунис

Piscine Olympique de Rades
Ez Zahra

Hotel Marhaba
Tunis

 **Ukraine · Ucraina · Украина**

Trz "Treminal" Aquapark Brovari
Brovari

 **United Arab Emirates**
Vereinigtes Arabische
Emirate
Émirats arabes Unis
Emiratos Árabes Unidos
Объединенные Арабские
Эмираты

Jumairah Hotel
Etiad Towers
Abu Dhabi

Park Rotana Hotel
Abu Dhabi

Sheikh Hamdan Bin
Mohammed Sports
Complex Dubai Olympic
Complex
Dubai

Ritz Carlton Hotel Dubai Marina
Dubai

Conrad Hotel Sheikh Zayed
Road Dubai / Partial
Dubai



Swimming pool & Wellness complex Svetice, Zagreb, Kroatien · Croatia
Architekt · Architect: Bakić & Kulstrunk Architekten ETH, Baden, Schweiz · Switzerland · Photo: Marko Mihaljević

AGROB BUCHTAL

Ansprechpartner in Deutschland · Contacts in Germany

Ihren persönlichen Ansprechpartner für Deutschland finden Sie unter www.agrob-buchtal.de/kontakte
Find your personal contacts in Germany at www.agrob-buchtal.de/kontakte

Ansprechpartner weltweit · Contacts world-wide

Albania

POWATEC-AL sh.p.k.
Tel.: +355 4 2270731
Mobile: +355 69 2033095
E-Mail: powatec@albmail.com

Australia

Ceramic Solutions (Aust) Pty Ltd.
(Specialist for Swimming Pools)
Tel.: +61 3 95 45 53 22
E-Mail: mail@ceramicsolutions.com.au
Internet: www.ceramicsolutions.com.au

Austria

Dipl. Ing. Silvia Lederer
Mobile: +43 664 30 76 68 6
E-Mail: silvia.lederer@deutsche-steinzeug.de

Erwin Bauer
Mobile: +43 664 115 3558
E-Mail: erwin.bauer@deutsche-steinzeug.de

Bahrain

Patric Kakoschky
Tel.: +49 94 35 3 91-34 47
Mobile: +49 160 7417906
E-Mail: patric.kakoschky@deutsche-steinzeug.de

Baltic States

Nedas Bobinas
Tel.: +370 65 624217
E-Mail: buchtal.baltic@gmail.com

Belarus

Igor Sementsov
Tel.: +7 916 859 90 64
E-Mail: d-steinzeug@mail.ru

Belgium

Philip Daelemans
Mobile: +32 495 30 33 03
E-Mail: philip.daelemans@buchtal.de

Bosnia-Herzegovina

Lokar Zastopstva d.o.o.
Tel.: +386 15 61 21 63
E-Mail: lokar.zastopstva-ds@siol.net

Brazil

Lorenzo Rimondi
Mobile: +39 335 725 86 17
E-Mail: lorenzo.rimondi@deutsche-steinzeug.de

Bulgaria

Hristo Shterev
Mobile: +359 886 899 589
E-Mail: hsterev@gmail.com

Canada

Eastern Canada
CERAGRES TILE GROUP INC.
E-Mail: gbrewer@ceragres.ca
E-Mail: j.racine@ceragres.ca

Western Canada
V.P. Tile Imports
Tel.: +1 604 594 99 02
E-Mail: vpstileimports@dccnet.com

China

Jeffrey Lung - AGROB BUCHTAL
GmbH Shanghai Office
Tel.: +86 021-63810986
E-Mail: jeffrey.lung@dsk-asia.com

Jeffrey Lung - AGROB BUCHTAL
GmbH Beijing Office
Tel.: +86 010 5869 1901
E-Mail: jeffrey.lung@dsk-asia.com

Croatia

Lokar Zastopstva d.o.o.
Tel.: +386 15 61 21 63
E-Mail: lokar.zastopstva-ds@siol.net

Cyprus

E.K.A. Ltd.
Tel.: +357 2 5 85 44 44
E-Mail: mloizides@ekagroup.com

Czech Republic

Ceram Objekt s.r.o.
www.ceramobjekt.cz
Tel.: +420 2 71 74 17 414
E-Mail: gciprianova@ceramobjekt.cz

Denmark

Torben Christensen
Tel.: +45 242 05 14 8
E-Mail: buchtal@buchtal.dk

Egypt

Patric Kakoschky
Tel.: +49 94 35/3 91-34 47
Mobile: +49 160 7417906
E-Mail: patric.kakoschky@deutsche-steinzeug.de

Finland

ABL Finland OY
Tel.: +358 9 3 50 87 00
E-Mail: abl@abl.fi

France

Deutsche Steinzeug France S.A.R.L.
Tel.: +33 4 68 23 31 29
E-Mail: thierry.rouer@buchtal.fr
Internet: www.buchtal.fr

Great Britain

Rolf Klebl
Mobile: +49 160 74 28 839
E-Mail: rolf.klebl@deutsche-steinzeug.de

Greece

Emco S.A.
Tel.: +30 210 6 13 83 10
E-Mail: ostavri@emco.gr

Hungary

Roland Fekete
Tel.: +36 96 51 70 17
E-Mail: fekete.roland@buchtal.hu

Iceland

Birgisson ehf
Tel.: +354 5160602
E-Mail: egill@birgisson.is
Internet: www.birgisson.is

India

Patric Kakoschky
Tel.: +49 94 35 3 91-34 47
Mobile: +49 160 7417906
E-Mail: patric.kakoschky@deutsche-steinzeug.de

Italy

Luigi Maresca
Tel.: +49 94 35 3 91-34 51
E-Mail: luigi.maresca@deutsche-steinzeug.de

Japan

ABC Ceramics Corporation (Tokyo)
Tel.: 0081 3 35 07 70 80
E-Mail: nakamura-yuuko@abc-t.co.jp

Kosovo

Lokar Zastopstva d.o.o.
Tel.: +386 15 61 21 63
E-Mail: lokar.zastopstva-ds@siol.net

Kuwait

Patric Kakoschky
Tel.: +49 94 35 3 91-34 47
Mobile: +49 160 7417906
E-Mail: patric.kakoschky@deutsche-steinzeug.de

Lebanon

Patric Kakoschky
Tel.: +49 94 35 3 91-34 47
Mobile: +49 160 7417906
E-Mail: patric.kakoschky@deutsche-steinzeug.de

Luxembourg

Philip Daelemans
Mobile: +32 495 30 33 03
E-Mail: philip.daelemans@buchtal.de

Macedonia

Lokar Zastopstva d.o.o.
Tel.: +386 15 61 21 63
E-Mail: lokar.zastopstva-ds@siol.net

Moldavia

Sabin Maghiar
Tel.: +40 743 45 29 58
E-Mail: sabin.maghiar@deutsche-steinzeug.ro

Montenegro

Lokar Zastopstva d.o.o.
Tel.: +386 15 61 21 63
E-Mail: lokar.zastopstva-ds@siol.net

Namibia

O. Behrens & Co. (PTY) Ltd., Windh.
Tel.: +264 61 23 83 00
E-Mail: perstling@obeco.com.na

The Netherlands

Richard Ypma
Mobile: +31 6 533 437 77
E-Mail: rypma@deutsche-steinzeug.nl

Norway

Stein M. Skogstad
ABC Ceramics Corporation
Mobile: +47 91 39 52 08
E-Mail: stein@agrob-buchtal.no

Poland

Rafal Butkiewicz
Tel.: +48 6 01 70 67 57
E-Mail: biuro@agrob-buchtal.pl

Portugal

Lusomatec
Tel.: +351 915828266
E-Mail: nuno.conceicao@lusomatec.pt

Qatar

Patric Kakoschky
Tel.: +49 94 35 3 91-34 47
Mobile: +49 160 7417906
E-Mail: patric.kakoschky@deutsche-steinzeug.de

Romania

Sabin Maghiar
Tel.: +40 743 45 29 58
E-Mail: sabin.maghiar@deutsche-steinzeug.ro

Russia

Igor Sementsov
Tel.: +7 916 859 90 64
E-Mail: d-steinzeug@mail.ru

Saudi Arabia

Patric Kakoschky
Tel.: +49 94 35 3 91-34 47
Mobile: +49 160 7417906
E-Mail: patric.kakoschky@deutsche-steinzeug.de

Serbia

Lokar Zastopstva d.o.o.
Tel.: +386 15 61 21 63
E-Mail: lokar.zastopstva-ds@siol.net

Slovakia

BUCHTAL SK, s.r.o.
Tel.: +421 2 44 25 03 69
E-Mail: b.hauswald@agrobuchtal.sk
Internet: www.agrobuchtal.sk

Slovenia

Lokar Zastopstva d.o.o.
Tel.: +386 15 61 21 63
E-Mail: lokar.zastopstva-ds@siol.net

South Africa (RSA)

Roger Skudder
Tel.: +27 16 362 16 17
E-Mail: rskudder@global.co.za

Spain

Joaquín Prat Pérez-Nievas
Mobile: +34 607 923 470
E-Mail: buchtal.es@gmail.com
Internet: www.buchtal.es

Sweden

Rolf Klebl
Mobile: +49 160 74 28 839
E-Mail: rolf.klebl@deutsche-steinzeug.de

Switzerland

Deutsche Steinzeug Schweiz AG
Tel.: +41 41 6 32 50 60
E-Mail: info@deutsche-steinzeug.ch

Turkey

Patric Kakoschky
Tel.: +49 94 35 3 91-34 47
Mobile: +49 160 7417906
E-Mail: patric.kakoschky@deutsche-steinzeug.de

UAE

Patric Kakoschky
Tel.: +49 94 35 3 91-34 47
Mobile: +49 160 7417906
E-Mail: patric.kakoschky@deutsche-steinzeug.de

USA

East Coast:
Deutsche Steinzeug America, Inc.
Tel.: +1 770 442 55 00
E-Mail: mark.ficarra@dsa-ceramics.com
Internet: www.dsa-ceramics.com

West Coast:
Deutsche Steinzeug America, Inc.
Tel.: +1 714 774 77 50
E-Mail: info@dsa-ceramics.com
Internet: www.dsa-ceramics.com

Sales Management

Sales Director Export

Armin Lenz
Tel.: +49 9435 391-3342
Mobile: +49 151 25329523
E-Mail: armin.lenz@deutsche-steinzeug.de

Austria

Martin Gilly
Tel.: +43 664 42 35 26 4
E-Mail: martin.gilly@deutsche-steinzeug.de

Belgium, The Netherlands, Luxembourg

Judith Norbruis
Mobile: +31 065 334 03 03
E-Mail: judith.norbruis@deutsche-steinzeug.de

Eastern Europe

Günter Schulze
Tel.: +49 94 35 3 91-32 76
Mobile: +49 160 7 41 26 17
E-Mail: guenter.schulze@deutsche-steinzeug.de

France, Italy

Alain Delcourt
Tel.: +49 9435 391-3268
Mobile: +49 151 61333457
E-Mail: alain.delcourt@deutsche-steinzeug.de

Korea, Taiwan, Hong Kong, Thailand, China, Japan, Singapore, Indonesia, The Philippines, Malaysia, Brunei, Vietnam

Jeffrey Lung
Tel.: +852 82 08 26 93
E-Mail: jeffrey.lung@dsk-asia.com

Middle East, Iraq, Iran, East Africa, India, Greece, Malta, Cyprus, Turkey, Australia / New Zealand

Patric Kakoschky
Tel.: +49 94 35 3 91-34 47
Mobile: +49 160 7417906
E-Mail: patric.kakoschky@deutsche-steinzeug.de

Northern Europe, Baltic States, Canada, Great Britain, Ireland

Rolf Klebl
Tel.: +49 94 35 3 91-33 26
Mobile: +49 160 7428839
E-Mail: rolf.klebl@deutsche-steinzeug.de

Portugal, Spain, Central and South America, West Africa

Lorenzo Rimondi
Mobile: +39 335 725 86 17
E-Mail: lorenzo.rimondi@deutsche-steinzeug.de

Russia and CIS States

Michael Lopatin
Tel.: +49 94 35 3 91-10 30
Mobile: +49 171 378 18 77
E-Mail: michael.lopatin@deutsche-steinzeug.ch

Switzerland Deutsche Steinzeug Schweiz AG

Renato Borsani
Tel.: +41 41 632 50 60
E-Mail: renato.borsani@deutsche-steinzeug.ch

USA DSA Deutsche Steinzeug America, Inc.

Mark Ficarra
Tel.: +1 770 442 55 00
Mobile: +1 678 910-1320
E-Mail: Mark.Ficarra@dsa-ceramics.com

Unsere Standorte · Our locations

AGROB BUCHTAL GmbH

Servaisstr., D-53347 Alfiter-Witterschlick
Tel. +49 (0)228 391-0
Fax +49 (0)228 391-1273
info@agrob-buchtal.de

AGROB BUCHTAL GmbH

Buchtal 1, D-92515 Schwarzenfeld
Tel. +49 (0)9435 391-0
Fax +49 (0)9435 391-3452
info@agrob-buchtal.de

AGROB BUCHTAL GmbH

Mollsfeld 10, D-40670 Meerbusch
Tel. +49 (0)228 391-0
Fax +49 (0)228 391-3966
info@agrob-buchtal.de

AGROB BUCHTAL GmbH

Rheinallee 19, D-53489 Sinzig
Tel. +49 (0)228 391-0
Fax +49 (0)228 391-1928
info@agrob-buchtal.de

Deutsche Steinzeug Schweiz AG

Oberstmühle 3, CH-6370 Stans/NW
Tel. +41 / 41/632 50 60
Fax +41 / 41/632 50 61
info@deutsche-steinzeug.ch

Deutsche Steinzeug France s.a.r.l.

Les Rouges, F-11320 Les Cassés
Tel. +33 / 468/23 31 29
Fax +33 / 970/61 24 19
deutsche-steinzeug@orange.fr

Deutsche Steinzeug America, Inc.

367 Curie Drive, US-Alpharetta, GA 30005
Tel. +1 / 770/442 55 00
Fax +1 / 770/442 55 02
info@dsa-ceramics.com

WISSEN & SERVICE

SCHWIMMBAD-EXPERTISE IN ALLEN PROJEKTPHASEN

EXPERTISE & SERVICE

SWIMMING POOL EXPERTISE IN ALL PROJECT PHASES

Ob bei der Forschung im Labor, in der hauseigenen Herstellung oder auf der Baustelle vor Ort – AGROB BUCHTAL nutzt seine umfangreiche Expertise im Schwimmbad-Bereich, um Produkte und Leistungen optimal an die Anforderungen von Architekten, Planern und Bad-Betreibern anzupassen. Im Dienste der Architektur entwickelt AGROB BUCHTAL innovative Technologien zur Oberflächenveredelung, realisiert individuelle Sonderanfertigungen und unterstützt bei planerischen Routineaufgaben.

Whether during research in the laboratory, in-house production or even on site – AGROB BUCHTAL utilises its extensive expertise in the swimming pool sector to adapt products and services optimally to the requirements of architects, planners and pool operators. In the name of architecture, AGROB BUCHTAL develops innovative technologies for surface treatment, realises individual special designs and provides support in routine planning tasks.

- Nachhaltigkeit
Sustainability
- Trittsicherheit
Slip resistance
- Architektenservice
In-house Planning
Department
- Wettkampfgerecht
Competition level
- Barrierefreiheit
Accessibility
- Reinigung
Cleaning





Nachhaltiges Bauen: AGROB BUCHTAL hat verstanden.

Die Zukunft bauen, jeden Tag.

Die Anforderungen an das Bauen wachsen kontinuierlich. Bauherren, Planer und Nutzer stellen neue Ansprüche, die auch die zukünftigen Entwicklungen stärker berücksichtigen. Energieeffizienz, Ressourcenschonung und Klimawandel sind hier die Stichworte, die entscheidenden Einfluss nehmen.

AGROB BUCHTAL ist sich der Verantwortung zu nachhaltigem Bauen bewusst und unterstützt nachhaltiges Bauen nicht nur ideell über die Mitgliedschaft in der Deutschen Gesellschaft für Nachhaltiges Bauen (DGNB). Früh haben wir uns im Rahmen einer Umweltproduktdeklaration nach ISO 14025 auf Branchenebene dazu entschlossen, alle für den Planungsprozess eines nachhaltigen Gebäudes wichtigen ökologischen Produktdaten transparent zu machen.

Ob ein Gebäude unter Nachhaltigkeitsaspekten zu überzeugen vermag, lässt sich über Zertifizierungssysteme messbar machen. Hierzu müssen spezifische Produktinformationen zur Verfügung stehen und dokumentiert werden.

Nachhaltiges Bauen in der Praxis

In den letzten Jahren haben sich vor allem die folgenden drei internationalen Gebäudezertifizierungssysteme für Nachhaltigkeit durchgesetzt: DGNB, LEED und BREEAM. In Zusammenarbeit mit Experten entwickeln wir Maßnahmen für die tägliche Gebäudezertifizierungs-Praxis, wie zum Beispiel spezifische Informationen für die „Auditoren“ dieser wichtigsten Systeme. Planungsverantwortliche erhalten hiermit die notwendigen Unterlagen zur Dokumentation im Rahmen der Gebäudezertifizie-

rung. Dabei werden sie mit der Bereitstellung aller relevanten Informationen für Auswahl und Einsatz der richtigen Materialien unterstützt zur Weiterentwicklung nachhaltigen Bauens. Falls wir Sie diesbezüglich bei Ihrem Projekt unterstützen können, schreiben Sie uns eine E-Mail an:

greenbuilding@deutsche-steinzeug.de

Somit liegen dem Planer und den bauausführenden Fachpartnern alle wichtigen ökologischen, ökonomischen, technischen, sozialen und funktionalen Informationen für die Realisierung von zukunftsweisenden Gebäuden offen.

Die praktische Arbeit in der Gebäudezertifizierung wird damit erheblich erleichtert. Auch das sehen wir als wichtigen Beitrag zur Weiterentwicklung nachhaltigen Bauens an.

Die Umwelt schützen, seit Jahrzehnten

AGROB BUCHTAL verantwortet als ein führender Keramik-Spezialist kurze, CO₂-einsparende Transportwege zum Lager sowie Staub- und Rauchgasreinigungsanlagen. Auch Recycling steht oben an: Produktionswasser und Bruch werden bis zu 100 % wieder verwendet und via Wärmetauscher sank der Energieverbrauch bereits erheblich. Alle Fliesen-Serien können als reines Naturprodukt nach vielen Jahren Nutzungsdauer natürlich recycelt werden. Besonderes Highlight – made in Germany – ist die innovative **Hytect**-Technologie: Sie sorgt für optimale Reinigung und für ein angenehmes Raumklima.



Sustainable building: AGROB BUCHTAL knows how.

Building the future – every day.

The requirements to be met in the construction sector are continuously increasing. Building owners, planners and users make new demands which also include the future developments to a great extent. Energy efficiency, preservation of resources and climate change are the keywords in this connection, and they have a decisive influence.

AGROB BUCHTAL is aware of its responsibility with regard to sustainable building and supports not only the idea of sustainable building by its membership in the German association for sustainable building (Deutsche Gesellschaft für Nachhaltiges Bauen (DGNB)), but also practical implementation: our industry has decided early – within the scope of an ecological product declaration according to ISO 14025 – to make all key ecological product data for the planning process of a sustainable building transparent.

Whether a building is convincing from a sustainability perspective can be determined by certification systems. For this, specific product information must be available and documented.

Sustainable building in practice

In recent years, the following three international certification systems for the sustainability of buildings have established themselves: DGNB, LEED and BREEAM. In co-operation with experts, we develop measures for the daily practice of building certification, such as, for example, specific information for the “auditors” of these most important systems.

In this way, the persons responsible for planning receive the necessary documents for the documentation within the scope

of the building certification. They are supported in the further development of sustainable building by supplying all of the relevant information concerning the selection and the use of the appropriate materials. If we can support you within your project, please send us an e-mail to the following address:

greenbuilding@deutsche-steinzeug.de

Accordingly, planners and specialist construction partners can avail of all key ecological, economic, technical, social and functional information for realising innovative buildings.

This considerably facilitates the practical work associated with building certification - which we also regard as a key contribution to developing sustainable building.

Protecting the environment – for decades

As a leading ceramics specialist, AGROB BUCHTAL ensures short, CO₂-saving transport routes to storage facilities as well as dust and flue gas purification plants. Great importance is also attached to recycling: the water from production and broken material are reused at a rate of up to 100 %, and thanks to heat exchangers, energy consumption has already been considerably reduced. As genuinely natural products, all tile series can of course be recycled after many years of use. One special highlight – made in Germany – is the innovative **Hytect** technology which ensures optimum cleaning and an agreeable indoor climate.



Trittsicherheit von A bis C Slip resistance from A to C

Trittsichere Fliesen für verschiedenste Anwendungen zählen zu den Kernkompetenzen von AGROB BUCHTAL. Das ist besonders im Schwimmbadbereich entscheidend, um Ausrutschunfälle zu verhindern.

Das GRIP-Gütesiegel steht für die langjährige Erfahrung von AGROB BUCHTAL auf dem Gebiet der Trittsicherheit und wird durch permanente, externe Kontrollen überwacht. Die ersten trittsicheren Fliesen wurden vor mehr als 80 Jahren durch das Unternehmen auf dem Markt etabliert. Seitdem wurden sie durch intensive Forschungs- und Entwicklungsarbeit kontinuierlich weiter optimiert. Heute unterliegt der Einsatz von Fliesen im unfallgefährdeten Barfußbereich besonderen gesetzlichen Bestimmungen. Alle Keramikserien von AGROB BUCHTAL entsprechen diesen Standards und sind in den für Schwimmbäder geforderten Bewertungsgruppen A und B erhältlich. Für den Einsatz unter Wasser – etwa für Treppen und Durchschreitebecken – bietet darüber hinaus die spezielle Chroma Pool-Serie Ausfertigungen in der Trittsicherheitskategorie „C“.

Non-slip tiles for a wide variety of applications are just one of the core competencies offered by AGROB BUCHTAL. This is particularly decisive in the swimming pool sector in order to prevent accidents caused by slipping.

The GRIP quality mark stands for the many years of experience availed of by AGROB BUCHTAL in the area of slip resistance and is monitored by permanent, external controls. The first non-slip tiles were launched by the company more than eighty years ago. Since then, they have been further optimised by means of intensive on-going research and development. The use of tiles in barefoot areas at risk of accidents is meanwhile subject to special statutory regulations. All ceramic series offered by AGROB BUCHTAL comply with these standards and are available in the quality levels A and B required for swimming pools. The special Chroma Pool series also offers designs in non-slip category “C” for use under water, e.g. for steps and walk-through pools.



Bewertungsgruppe A

Barfußgänge und Sanitärbereiche (weitgehend trocken), Einzel- und Samelumkleideräume, Beckenböden in Nichtschwimmerbereichen, wenn im gesamten Bereich die Wassertiefe mehr als 80 cm beträgt, Sauna- und Ruhebereiche (weitgehend trocken)

Bewertungsgruppe B

Barfußgänge und Sanitärbereiche, soweit sie nicht A zugeordnet sind, Duschräume, Dampfbäder, Bereich von Desinfektionssprühanlagen, Beckenumgänge, Beckenböden in Nichtschwimmerbereichen, wenn in Teilbereichen die Wassertiefe weniger als 80 cm beträgt, Beckenböden in Nichtschwimmerbereichen von Wellenbecken, Hubböden, Planschbecken, Leitern und Treppen außerhalb des Beckenbereiches, begehbare Oberflächen von Sprungplattformen und Sprungbrettanlagen, soweit sie nicht C zugeordnet sind, Sauna und Ruhebereiche, soweit sie nicht A zugeordnet sind

Bewertungsgruppe C

Ins Wasser führende Leitern und Treppen, Aufgänge zu Sprunganlagen und Wasserrutschen, Oberflächen von Sprungplattformen und Sprungbrettern in der Länge, die für den Springer reserviert ist (die rutschfeste Oberfläche der Sprungplattformen und Sprungbretter muss um die Vorderkante herumgeführt werden, wo die Hände und Zehen der Benutzer greifen), Durchschreibecken, Kneippbecken, Tretbecken, geneigte Beckenrandausbildung, Rampen in Beckenumgangsbereichen

Vom Labor ins Schwimmbad:
Unfallschutz durch geprüfte
Sicherheit

Eine mikrorauhe Oberfläche sorgt für eine rutschhemmende Wirkung und optimale Fußsohlenhaftung im Barfußbereich. Neben hoher Trittsicherheit wird so auch ein angenehmes Gehen gewährleistet – ohne Schlittern oder Ausrutschen. Der richtigen Kategorie zugeordnet werden die unterschiedlichen Grade an Trittsicherheit über den Test auf der „schiefen Ebene“. Die Fliesen werden jeweils mit verschiedenen Neigungswinkeln geprüft: Je höher der Winkel, desto höher die Trittsicherheit.

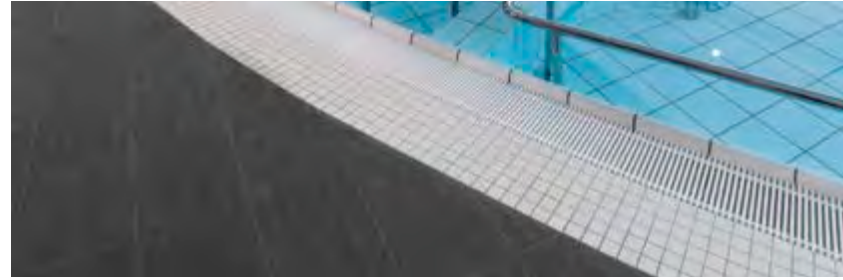

Bewertungsgruppen Valuation groups	Neigungswinkel Angle of inclination	Barfußbereich Barefoot area
A	≈ 12°	
B	≈ 18°	
C	≈ 24°	

Valuation group A

Barefoot passages and sanitary facilities (nearly dry), individual and common changing-rooms, pool floors in non-swimmer areas if the water depth is more than 80 cm in the entire area, Sauna and relaxation areas (nearly dry)

Valuation group B

Barefoot passages and sanitary facilities, if not classified in group A, showers, steam rooms, areas in disinfecting spray facilities, pool surrounds, pool floors in non-swimmer areas if the water depth is less than 80 cm in certain areas, Non-swimmer sections of wave-action pools, movable floors, paddling pools, ladders and stairs outside the pool area, Accessible surfaces of diving platforms and diving boards, if not classified in group C, sauna and relaxation areas, if not classified in group A

Valuation group C

Ladders and stairs leading into the water, stairs up to diving facilities and water slides, surfaces of diving platforms and diving boards over the length reserved for the diver (the non-slip surface of the diving platforms and diving boards must cover the front edge where the diver's hands and toes grip), walk-through pools, Kneipp pools, wading pools, inclined pool edge designs, ramps in pool surround areas

From the laboratory to the pool:
accident protection thanks
to tested safety

A micro-roughened surface ensures a non-slip effect and optimum slip-resistance properties in barefoot areas. Apart from a high degree of non-slip safety, this also guarantees a pleasant walking experience – without slipping or sliding. The various degrees of non-slip safety are assigned to the respective categories by means of the “inclined plane” test. All tiles are tested on planes with various angles of inclination: the higher the angle, the greater the slip resistance.

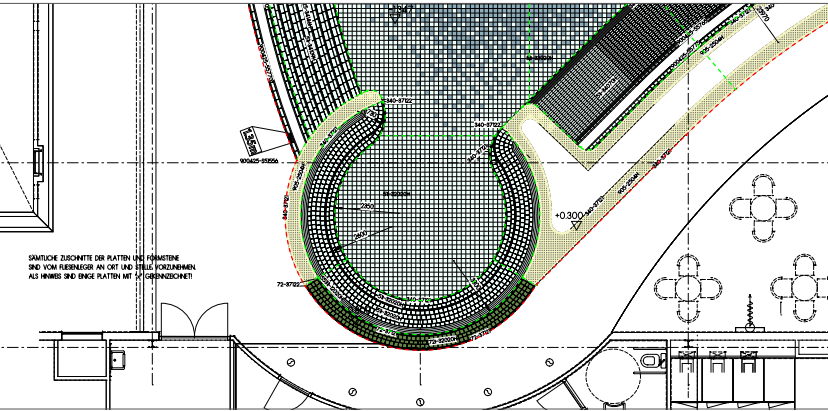

Architektenservice: Von Profis für Profis In-house Planning Department: for experts by experts

Seit mehr als sechs Jahrzehnten bietet AGROB BUCHTAL Architekten und Planern im Rahmen seines Architektenservices kompetente Beratung und unterstützt auf Wunsch bei Planung und Ausführung.

Ein engagiertes Team qualifizierter Ingenieure, Architekten, Designer, Techniker und Farbexperten schafft die Voraussetzungen für eine schnelle und reibungslose Realisation individueller Bauvorhaben. Seit 1952 bietet AGROB BUCHTAL diesen Service, der speziell auf die Anforderungen von Architekten abgestimmt ist. Zum Leistungsspektrum zählen Verlegepläne, Mengenermittlungen, Leistungsverzeichnisse, Ausschreibungstexte oder die objektspezifische anwendungstechnische Beratung. Auf Wunsch steht auch ein Ansprechpartner vor Ort zur Verfügung.

For more than six decades, AGROB BUCHTAL has been offering architects and planners competent advice within the framework of its In-house Planning Department, and provides support during planning and realisation on request.

A committed team of qualified engineers, architects, designers, technicians and color experts creates the conditions for swift and smooth realisation of individual construction projects. Tailored to the requirements of architects, AGROB BUCHTAL has been offering this service since 1952. The range of services includes installation plans, determinations of quantities, specifications, calls for tender or technical consulting for specific properties. On request, contact persons can also be made available on site.

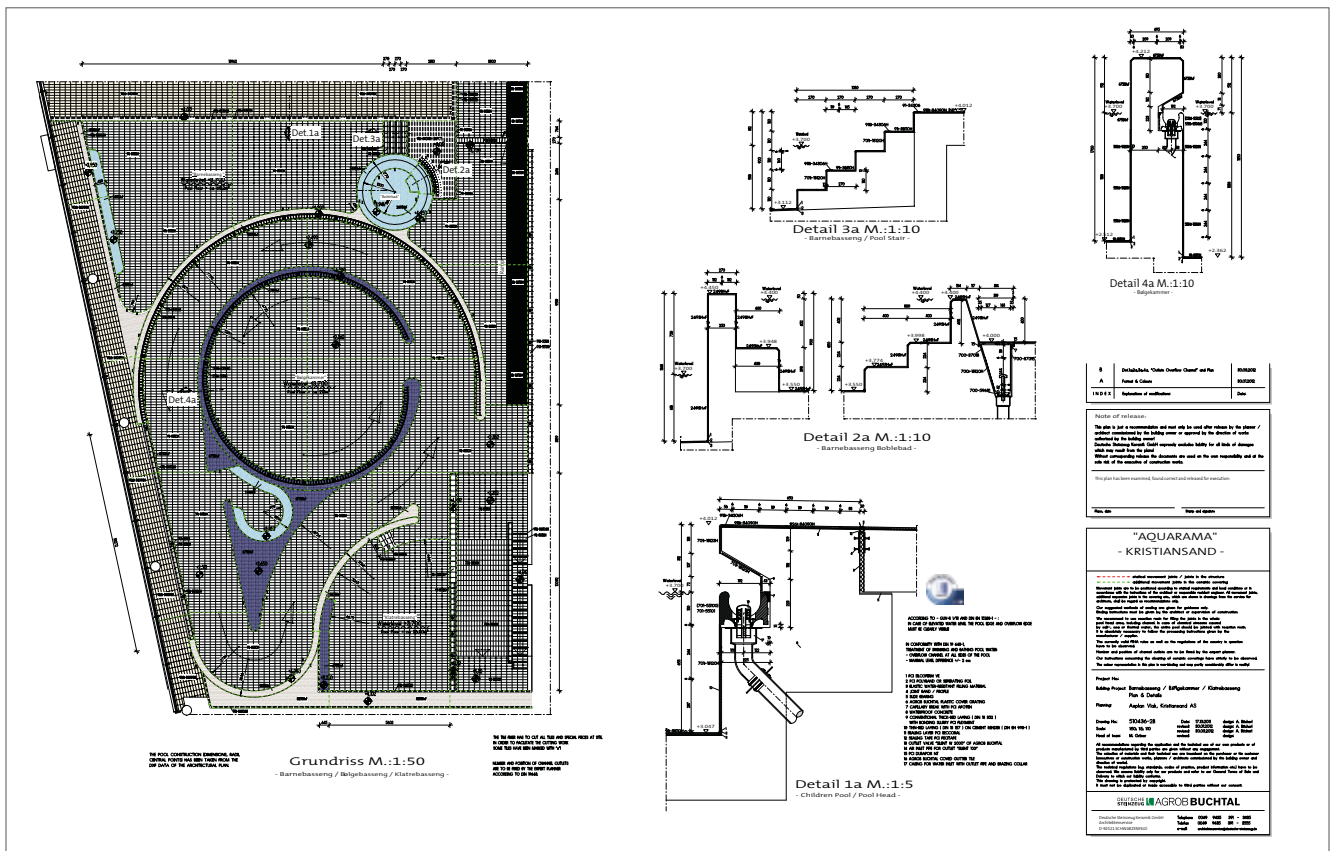

Aquarama, Kristiansand, Norwegen · Norway
 Architekt · Architect: Asplan Viak, Kristiansand, Norwegen · Norway
 Photo: Anders Martinsen



Expertenwissen für Wettkampfbecken Expertise for competition pools

Bei der Planung wettkampfgerechter Sportbecken ist spezielles Know-how gefragt. Der Architektenservice von AGROB BUCHTAL bündelt die Erfahrungen aus dem Bau hunderter Sportbecken in aller Welt und stellt sein Wissen als Berater bei entsprechenden Bauvorhaben zur Verfügung.

Dabei geht es nicht nur um die genaue Kenntnis und Einhaltung der Regeln, die Voraussetzung für eine Anerkennung durch den internationalen Schwimmverband FINA sind. Ein häufig angesprochenes Thema sind die speziellen Produkte, die die Qualität eines Sportbeckens mit prägen: Das betrifft die Markierung der Bahnen am Beckenboden, aber auch die Stirnwände, die durch rutschhemmende Oberflächen die Wende und das Abstoßen der Schwimmer unterstützen. Gerne erläutern die Experten von AGROB BUCHTAL die Vorteile geeigneter Produktlösungen. Dabei unterstützen sie ihre Gesprächspartner durch vielfältige Wassersport-Erfahrungen: mit Schwimmen, Wasserball und Tauchen, aber auch mit „Exoten“ wie Unterwasserhockey.

A particular degree of expertise is required when planning sports pools for competitions. The In-house Planning Department at AGROB BUCHTAL bundles its experience in the design of hundreds of sports pools all over the world and supplies its knowledge as consultants on corresponding construction projects.

This not only involves exact knowledge and observation of the rules on which approval by the international swimming association FINA is based. Another issue which is frequently addressed concerns the special products contributing to the quality of a sports pool. This entails the lane markings on the base of the pool as well as the end walls where non-slip surfaces support swimmers in turning and pushing off. Experts at AGROB BUCHTAL are delighted to explain the advantages of suitable product solutions, whereby discussions are underlined by extensive experience in the area of water sports, i.e. swimming, water polo and diving as well as “exotic” sports such as underwater hockey.

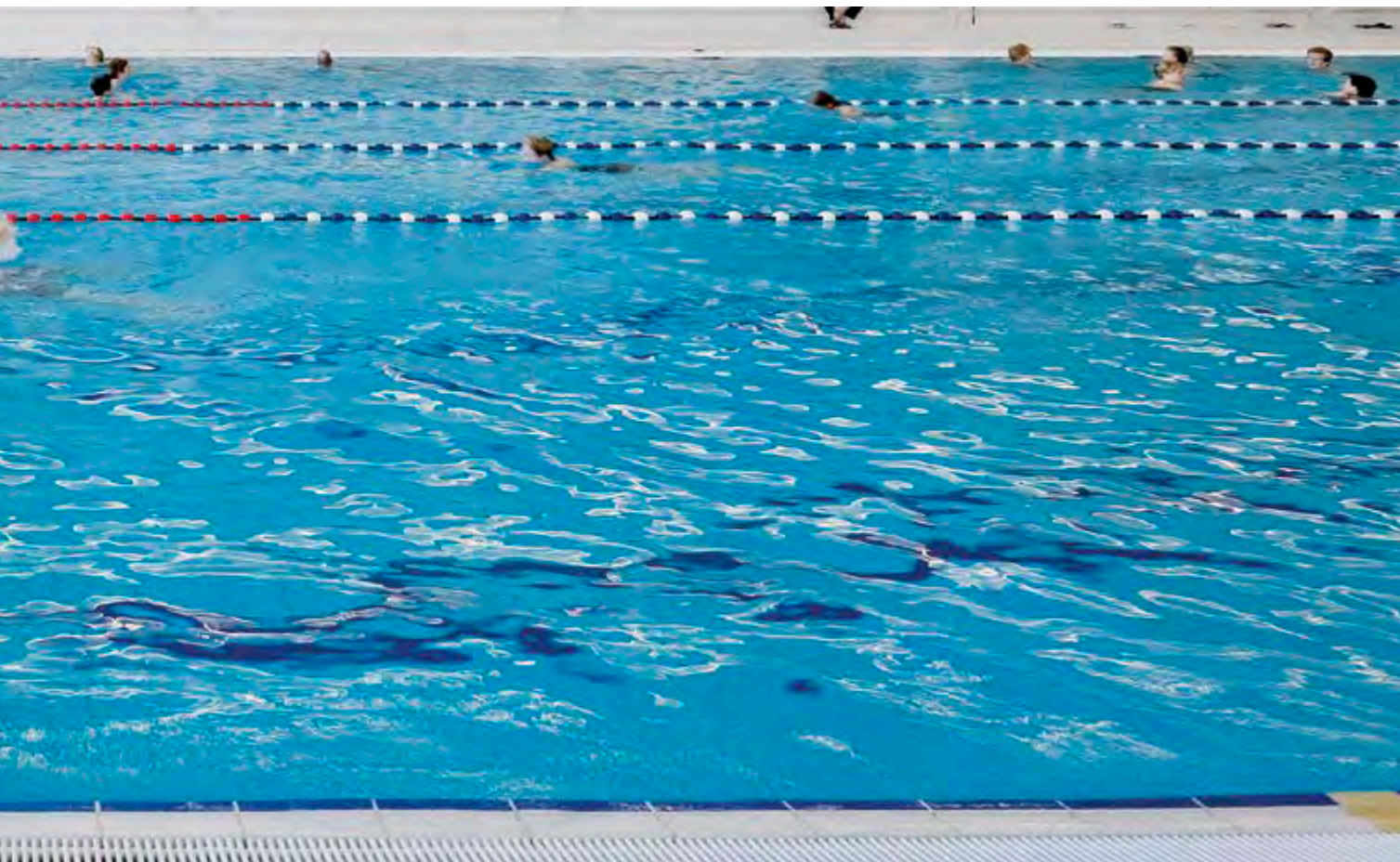

Beckenrandmarkierungen für den Wasserballsport · Pool edge markings for water polo
Sportcomplex Koning Willem-Alexander · Koning Willem-Alexander sports complex, Hoofddorp,
Niederlande · The Netherlands / Architekten · Architects: Slangen+Koenis Architecten · Photo: Marcel van der Burg

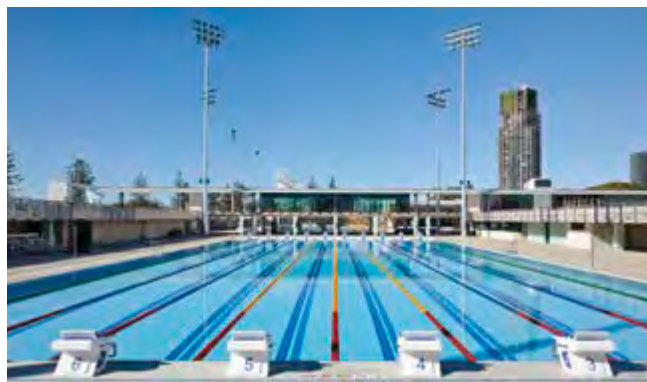



Krandelbad, Wildeshausen, Deutschland · Germany
Architekt · Architect: janßen bär partnerschaft mbB,
Bad Zwischenahn, Deutschland · Germany
Photo: Jochen Stüber



Aquarama - Pool and leisure centre, Kristiansand,
Norwegen · Norway, Architekt · Architect: Asplan Viak AS,
Kristiansand, Norway · Norway
Photo: Anders Martinsen

Sicherheit für Menschen mit Handicap

Bewegung im Wasser entspannt und ist gesund. Das trifft auf Menschen mit Behinderungen ganz besonders zu. Deshalb spielt die behindertengerechte Planung und Ausstattung im Bäderbau eine wichtige Rolle. AGROB BUCHTAL unterstützt Architekten bei dieser Aufgabe durch technisch ausgereifte und optisch ansprechende Lösungen, die Rollstuhlfahrern und Sehbehinderten einen unbeschwerten Badbesuch ermöglichen.

Hoher Beckenrand hilft

Auch der Koordinierungskreis Bäder, dem die Deutsche Gesellschaft für das Badewesen, der Deutsche Schwimmverband und der Deutsche Olympische Sportbund angehören, hat sich mit diesem Thema befasst und entsprechende Anforderungen in seinen „Richtlinien für den Bäderbau“ formuliert. So wird für Rollstuhlfahrer ein erhöhter Beckenrand empfohlen, wie ihn entsprechende Beckenkopfsysteme von AGROB BUCHTAL bieten. Das hat den Vorteil, dass der Badegast selbstständig vom Rollstuhl auf den Beckenrand wechseln und von dort ins Wasser gleiten kann. Behinderten, die nicht aus eigener Kraft vom Rollstuhl ins Wasser wechseln können, helfen so genannte Schwimmbadlifter, die am Beckenrand montiert sind. Um eine Gefährdung anderer Besucher auszuschließen, sollte eine Möglichkeit geschaffen werden, den Rollstuhl außerhalb des Beckenumgangs zu „parken“.

Orientierung für Sehbehinderte

Außer Menschen mit eingeschränkter Bewegungsfähigkeit brauchen auch Blinde und Sehbehinderte gezielte Unterstützung beim Badbesuch. Dass in Gängen und auf Laufflächen keine Geräte abgestellt werden dürfen, versteht sich von selbst. Spezialprodukte von AGROB BUCHTAL wie der Blindenleitstreifen, ein gut ertastbarer Belagsstreifen, der sich deutlich vom Material des übrigen Beckenumgangs unterscheidet, hilft diesen Badegästen bei der Orientierung. Liegt der Wasserspiegel auf Umgangshöhe, erleichtert ein kleiner Wulst außerhalb der Überlaufrinne das ertasten des Beckenrandes mit dem „Langstock“. Als Alternative oder zusätzliches Angebot empfiehlt der Koordinierungskreis Bäder eine sehr flache Treppe, über die der Behinderte langsam ins Becken einsteigen kann.

Barrierefrei, trittsicher und schön

Unverzichtbar für ein behindertengerechtes Bad sind schließlich barrierefreie Duschräume. Keramische Duschassensysteme und entsprechende Ablaufrinnen sind fester Bestandteil im Sortiment von AGROB BUCHTAL. Sie erlauben eine durchgängige Gestaltung und entsprechen auch in puncto Trittsicherheit dem sonstigen Bodenbelag.

Safety for people with disabilities

Activity in water is relaxing and healthy. And this is particularly applicable for people with disabilities which is why planning and equipment adapted to the needs of the disabled play a key role in pool design. AGROB BUCHTAL supports architects in this task by offering technically sophisticated and visually attractive solutions enabling wheelchair and visually-impaired users to enjoy care-free access to pools.

High pool edge of advantage

The Pool Co-ordination Committee, of which the Deutsche Gesellschaft für das Badewesen, the Deutscher Schwimmverband and the Deutscher Olympische Sportbund are members, has also preoccupied itself with this issue and formulated the corresponding requirements in its "Guidelines for Pool Design". For example, a raised pool edge is recommended for wheelchair users as offered by pool edge systems manufactured by AGROB BUCHTAL. This offers the advantage that bathers can transfer independently from the wheelchair to the pool edge from where they can slide into the water. Disabled bathers who are unable to transfer independently from the wheelchair into the water can benefit from so-called pool lifts mounted on the pool edge. To eliminate the possibility of injury to other bathers, such a possibility should be available where the wheelchair can be "parked" outside the pool surround.

Orientation for the visually impaired

Apart from people with limited mobility, blind and visually-impaired bathers also require assistance when going swimming. It goes without saying that equipment must not be left in passageways and on surfaces. Such bathers are assisted in terms of orientation in the form of special products offered by AGROB BUCHTAL such as guide strips, clearly-tangible strips on the surface, achieving a clear delineation between the material and the remaining pool surround. If the water level is flush with the surround, a small protrusion outside the overflow channel facilitates exploration of the pool edge with a "cane". As an alternative or additional offer, the Pool Co-ordination Committee recommends very flat steps via which disabled bathers can slowly enter the pool.

Barrier-free, non-slip and attractive

Barrier-free shower facilities are indispensable for pools adapted for disabled users. Ceramic shower tub systems and the corresponding discharge channels are firm components of the range offered by AGROB BUCHTAL. They permit consistent design as well as complying with non-slip safety requirements in line with other floor coverings.

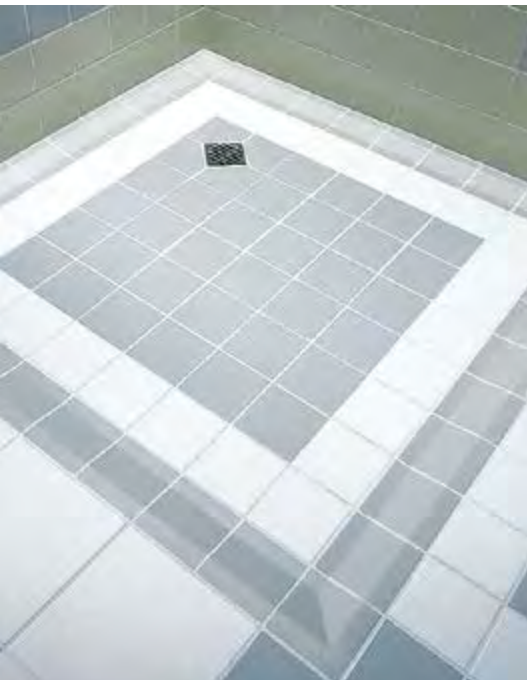

Keramisches Duschtassensystem
Ceramic shower tub system
Studioaufnahme · Studio photo,
Serie Quantum · Quantum series



Kombibad Gropiusstadt · Gropiusstadt combination pool,
Berlin, Deutschland · Germany / Architekt · Architect:
Veauthier Meyer Architekten, Berlin, Deutschland · Germany
Photo: Jochen Stüber

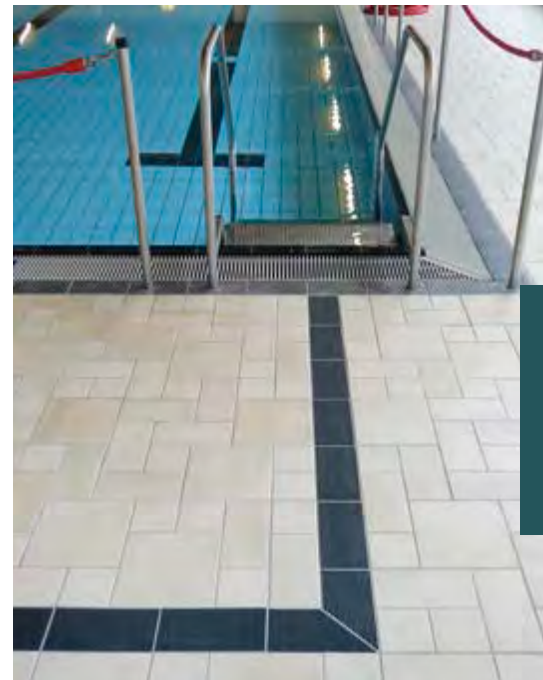

Hallenbad Wolbeck · Wolbeck indoor pool, Münster,
Deutschland · Germany / Architekt · Architect: Otten
beratende Ingenieure, Münster, Deutschland ·
Germany · Photo: Alfons Seggewiß

Fliesen richtig reinigen Cleaning tiles

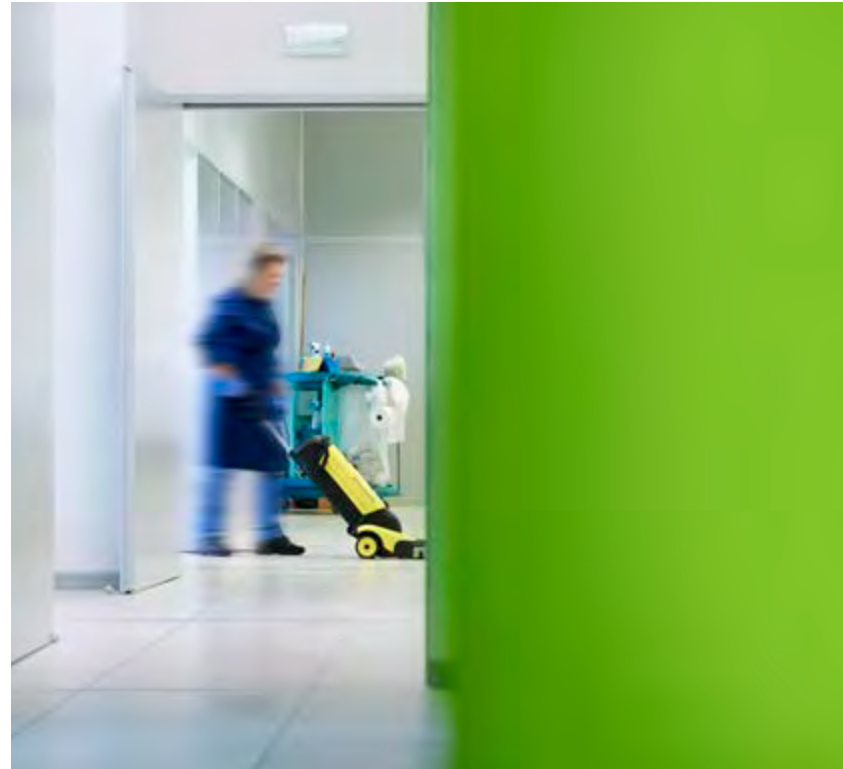

Leichte Reinigung und dauerhafte Schönheit zählen zu den entscheidenden Vorzügen keramischer Boden- und Wandbeläge. Auch trittsichere Fliesen mit ihrer raueren Oberfläche und Fliesen mit **Hytect**-Technologie behalten ihre Optik und Funktionalität über einen sehr langen Zeitraum, wenn sie richtig gereinigt werden.

Trittsichere Fliesen der Klassen A, B und C können ohne Bedenken durch Reinigungsmaschinen mit rotierenden, weichen Perlonbürsten oder Microfaservlies sowie mit Hochdruck- oder Dampfreinigern gesäubert werden.

Nicht zulässig ist der Einsatz von Pads oder Bürsten mit Schleifkornzusatz, weil sie die Trittsicherheit erheblich mindern können!

Grundsätzlich sollten nur Reinigungsmittel verwendet werden, die in der Liste geprüfter Reinigungsmittel für keramische Beläge in Schwimmbädern, herausgegeben von der Deutschen Gesellschaft für das Badewesen, aufgeführt sind. Die Gebrauchsanweisungen und Gefahrenhinweise des jeweiligen Herstellers sind in jedem Fall zu beachten.

Reinigungsmittel, die Flusssäure oder Fluoride enthalten, sind absolut ungeeignet, weil sie auch bei starker Verdünnung die Keramik angreifen.

Easy cleaning and lasting attractiveness are among the decisive advantages of ceramic floor and wall surfaces. But non-slip tiles with their rough surface and **Hytect** technology also retain their attractive look and function over very long periods of time if cleaned properly.

Non-slip tiles in classes A, B and C can be cleaned using cleaning machines with rotating, soft nylon brushes or microfibre fleece as well as with high-pressure or steam cleaners.

Pads or brushes with abrasive grain must not be used as they can significantly reduce the non-slip properties!

As a general rule, only cleaning agents included in the list of tested cleaning agents for ceramic surfaces in indoor swimming pools, published by the German Society for the Pool Industry, should be used. In any case, the instructions for use and hazard warnings provided by the respective manufacturer must be observed.

Cleaning agents containing hydrofluoric acid or fluorides are entirely unsuitable as they corrode the ceramic even when strongly diluted.

Bei der **Erstreinigung nach Abschluss der Bauarbeiten** und Beseitigen des groben Schmutzes müssen meist Zementschleier entfernt werden. Hierfür sind nur saure Reiniger (Zementschleier-Entferner) geeignet, die aber Fugen auf Zementbasis angreifen. Deshalb müssen solche Fugen vorher eingenässt und nach der Reinigung gründlich klargespült werden.

Bei der **Grundreinigung, einer intensiven Zwischenreinigung**, müssen oft auch Flecken entfernt werden. Hier die häufigsten Verunreinigungen und die jeweils geeigneten Mittel:

- Kalkablagerungen, Urinstein, Rostflecken, Metallabrieb: saure Reiniger
- Teer, Bitumen, Farbleckse, Reste von Dehnungsfugen: Reinigungsbenzin, Aceton oder Abbeizpasten
- Epoxidharze: Abbeizpasten oder Spezialreinigungsmittel
- Öle, Fette, Wachse: stark alkalische Reiniger, bei Bedarf zusätzlich Lösungsmittel
- Gummiabrieb, Bleistiftstriche: mechanische Entfernung durch Reiben oder Bürsten, evtl. mit Scheuerpulver

In den meisten Fällen können erhöhte Einwirkungszeiten und mechanische Unterstützung durch Bürsten das Reinigungsergebnis verbessern.

Für die **laufende Unterhaltsreinigung** sind alkalische Reinigungsmittel zu empfehlen, weil sie den alltäglichen Schmutz am besten lösen. Je nach Wasserhärte ist es notwendig, im Wechsel eine Reinigung mit sauren Reinigungsmitteln vorzunehmen. Allgemein hat sich folgendes Verfahren bewährt:

- Reiniger in entsprechender Verdünnung (abhängig vom Verschmutzungsgrad) auf dem Belag verteilen
- Etwa 15 Min. einwirken lassen, dabei die chemische Schmutzlösung mechanisch mit Perlonbürsten (ohne Schleifkornzusatz) unterstützen
- Anschließend die gelöste Schmutzflotte mit ausreichend Wasser aufnehmen oder wegspülen
- Den Belag gründlich klarspülen

Pflegemittelhaltige Reiniger sind nicht erforderlich. Im Gegenteil: Auf Dauer können sich dadurch klebrige Fett-, Wachs- und Kunststoffschichten aufbauen, die sich negativ auf Optik, Hygiene und Trittsicherheit auswirken und zusätzlich die Reinigung erschweren. Desinfektionsmittel müssen nach der Einwirkungszeit gründlich entfernt werden. Andernfalls können sie zusammen mit Feuchtigkeit eine Schmierschicht bilden, die die Trittsicherheit beeinträchtigt.

Für deutlich reduzierten Reinigungsaufwand sorgt die **Hytect-Technologie**, die zusätzlich antibakteriell wirkt und störende Gerüche abbaut. Sie wird weder von stark sauren noch von stark alkalischen Reinigungsmitteln angegriffen. Von pflegemittelhaltigen Reinigern ist jedoch auch in diesem Zusammenhang abzuraten, denn der Pflegemittelfilm mindert nicht nur die Trittsicherheit, sondern beeinträchtigt auch die Funktionalität der Veredelung. Wird ein bereits gebildeter Pflegemittelfilm gründlich entfernt, entfaltet **Hytect** auch wieder die volle Wirksamkeit.

During **first-time cleaning following completion of structural work** and removal of superficial dirt, cement residue usually needs to be removed. Only acidic cleaning agents (cement residue remover) are suitable for this but they are corrosive to cement-based joints. For this reason, such joints must be wetted beforehand and rinsed thoroughly after cleaning.

Stains also often need to be removed during **basic cleaning or intensive interim cleaning**. The most prevalent stains and suitable cleaning agents are:

- Limescale, urine scale, rust marks, metal abrasion: acidic cleaning agents
- Tar, bitumen, paint spots, expansion joint residue: cleaning alcohol, acetone or scouring paste
- Epoxy resins: scouring paste or special cleaning agents
- Oil, grease, wax: strongly alkaline cleaning agents, additional solvents if necessary
- Rubber abrasion, pencil marks: mechanical removal by rubbing or brushing, possibly using scouring powder

In most cases, longer impact times and mechanical support by brushing can improve cleaning results.

Alkaline cleaning agents can be recommended for **regular routine cleaning** as they are best at removing everyday dirt. Depending on the hardness of the water, it will be necessary to alternate with acidic cleaning agents. As a general rule, the following procedure has proved its worth:

- Spread or pour the diluted cleaning agent (depending on the degree of soiling) on the surface.
- Allow to take effect for approx. 15 minutes while aiding the chemical cleaning process by mechanically brushing with nylon brushes (without abrasive grain).
- Then use plenty of water to soak up the dirt or rinse it off.
- Thoroughly rinse the surface.

Combined preparations for cleaning and care are not necessary. On the contrary: they can even be problematic in the long run as sticky grease, wax and synthetic layers may form on the surface, which have a negative influence on the visual, hygienic and non-slip properties while also making the surface more difficult to clean. Disinfectants must be thoroughly removed from the surface after the impact time. Otherwise, they can react with moisture to form a smear layer which impairs non-slip safety.

Hytect technology involve significantly less cleaning effort as well as having an antibacterial effect and dissolving unpleasant odours. **Hytect** is not susceptible to attack by either strongly acidic or strongly alkaline cleaning agents. But we do not recommend using combined preparations for cleaning and care in this context either as the ensuing film not only impairs non-slip safety – it also has a negative effect on the coating function. Once the film is thoroughly removed, **Hytect** reveals its full effectiveness once again.



PRODUKTÜBERSICHT PRODUCT OVERVIEW

Ob Sportbad, Spaß- oder Thermalbad, Therapiebecken oder Hotelpool: Das umfangreiche Sortiment von AGROB BUCHTAL bietet hochkarätige Lösungen für jeden Bädertyp – bis hin zur individuellen Sonderfertigung. Jahrzehntelange Erfahrung und fundiertes technisches Know-how sind die Basis erstklassiger Qualität made in Germany. Und das breite Spektrum an Farben und Formaten eröffnet kreative Spielräume. Detailinfos zu den hier vorgestellten Produkten enthält das aktuelle Lieferprogramm von AGROB BUCHTAL.

Whether sports pools, fun or thermal baths, therapeutic pools or hotel pools: the extensive range offered by AGROB BUCHTAL has top solutions for any pool project - through to individual customisation. Many decades of experience and sound technical expertise form the basis for first-class quality made in Germany. And the wide range of colors and sizes opens up plenty of creative scope. Detailed information on the products presented here is included in the current AGROB BUCHTAL product range.



Plural
Steinzeug · Stoneware



2120 / 2121
neutral 10
aktivweiß · active white



2119
neutral 9
weißgrau · white-grey



2118
neutral 8
lichtgrau · light-grey



2117
neutral 7
kieselgrau · pebble-grey



2116
neutral 6
perlgrau · pearl grey



2115
neutral 5
basaltgrau · basalt-grey



2114
neutral 4, graphitschwarz
graphite-black



2113
neutral 3, asphalttschwarz
asphalt black



2112
neutral 2
anthrazit · anthracite



2111
neutral 1
tiefschwarz · deep black



2004
azur dunkel
dark azure



2008
blau dunkel
dark-blue



2012
türkis dunkel
dark turquoise



2016
grün dunkel
dark green



2020
gelb dunkel
dark yellow



2024
ocker dunkel
dark ochre



2028
lachs dunkel
dark salmon



2032
oxidrot dunkel
dark oxide red



2036
steingrau dunkel
dark stone grey



2040
sandgrau dunkel
dark sand grey



2003
azur mittel
medium azure



2007
blau mittel
medium blue



2011
türkis mittel
medium turquoise



2015
grün mittel
medium green



2019
gelb mittel
medium yellow



2023
ocker mittel
medium ochre



2027
lachs mittel
medium salmon



2031
oxidrot mittel
medium oxide red

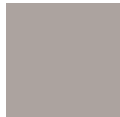

2035
steingrau mittel
medium stone grey



2039
sandgrau mittel
medium sand grey



2002
azur hell
light azure



2006
blau hell
light-blue



2010
türkis hell
active turquoise



2014
grün hell
light green



2018
gelb hell
light yellow



2022
ocker hell
light ochre



2026
lachs hell
light salmon



2030
oxidrot hell
light oxide red



2034
steingrau hell
light stone grey

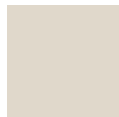

2038
sandgrau hell
light sand grey



2001
azur aktiv
active azure



2005
blau aktiv
active blue



2009
türkis aktiv
active turquoise



2013
grün aktiv
active green



2017
gelb aktiv
active yellow



2021
ocker aktiv
active ochre



2025
lachs aktiv
active salmon



2029
oxidrot aktiv
active oxide red



2033
steingrau aktiv
active stone grey



2037
sandgrau aktiv
active sand grey

Plural
Kontrastfarben
Contrasting colors



2504
tiefanthrazit
deep anthracite



2508
tiefblau
dark-blue



2512
tiefgrün
deep green



2516
tiefgelb
deep yellow



2520
tieforange
deep orange



2524
tiefrot
deep red

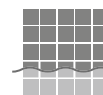

Thermoplastisch verklebte Mosaik von AGROB BUCHTAL und Jasba sind nicht nur im Trockenbereich, sondern auch bedenkenlos im Unterwasserbereich (z. B. Schwimmbecken/Whirlpool) sowie im dauernassbelasteten Bereich (z. B. Beckenumgänge/Duschen) einsetzbar.

Thermoplastically glued mosaics by AGROB BUCHTAL and Jasba can be used not only in dry zones but also without any problems in underwater areas (e.g. swimming pools/whirlpools) as well as in permanently wet areas (e.g. pool surrounds/showers).

Plural
Steinzeug · Stoneware



Boden-/Wandfliesen · Floor/Wall tiles

Kehlsockel
Cove skirting

Innenecke zu
Kehlsockel
Internal corner
for cove skirting

Außenecke zu
Kehlsockel
External corner
for cove skirting



1 x 1 cm



2,5 x 2,5 cm



5 x 5 cm



10 x 10 cm



10 x 10 cm



**Mosaik, rückseitig
thermoplastisch
verklebt**
Bogen: 313 x 313 mm
Mosaic, glued
thermoplastically
on back
Sheet: 313 x 313 mm

**Mosaik, rückseitig
thermoplastisch
verklebt**
Bogen: 297 x 297 mm
Mosaic, glued
thermoplastically
on back
Sheet: 297 x 297 mm

**Mosaik, rückseitig
thermoplastisch
verklebt**
Bogen: 297 x 297 mm
Mosaic, glued
thermoplastically
on back
Sheet: 297 x 297 mm

**Mosaik, rückseitig
thermoplastisch
verklebt**
Bogen: 297 x 297 mm
Mosaic, glued
thermoplastically
on back
Sheet: 297 x 297 mm

Formatnummer Model number	701	702	705	710	763	759	761
Nennmaß - cm/in Nom. dim. - cm/in	1 x 1 / 3/8 x 3/8	2,5 x 2,5 / 1 x 1	5 x 5 / 2 x 2	10 x 10 / 4 x 4	10 x 10 / 4 x 4		
Herstellmaß mm Work size mm	12 x 12 x 6,5	23 x 23 x 6,5	47 x 47 x 6,5	97 x 97 x 6,5	100 x 97 x 6,5	100 x 18 x 6,5	100 x 18 x 6,5
m ² /m - Stück m ² /m - pieces	10,000 Bögen/m ² sheets/m ²	11 Bögen/m ² sheets/m ²	11 Bögen/m ² sheets/m ²	11 Bögen/m ² sheets/m ²	10,000/m		
m ² /m.St. - kg m ² /m/pc. - kg	11,700/m ²	12,100/m ²	13,420/m ²	14,300/m ²	1,500/m	0,030/Stück piece	0,030/Stück piece
Produktnorm Product standard	Bib	Bib	Bib	Bib	Bib	Bib	Bib



Boden-/Wandfliesen · Floor/Wall tiles

10 x 30 cm



15 x 15 cm



20 x 20 cm



20 x 40 cm



30 x 30 cm



30 x 60 cm



Formatnummer Model number	703	715	720	740	730	760
Nennmaß - cm/in Nom. dim. - cm/in	10 x 30 / 4 x 12	15 x 15 / 6 x 6	20 x 20 / 8 x 8	20 x 40 / 8 x 16	30 x 30 / 12 x 12	30 x 60 / 12 x 24
Herstellmaß mm Work size mm	97 x 297 x 6	147 x 147 x 6,5	197 x 197 x 6,5	197 x 397 x 6,5	297 x 297 x 8	297 x 597 x 8
m ² - Stück m ² - pieces	33,330	44,000	25,000	12,500	11,110	5,556
m ² - kg	11,999	13,816	14,100	14,100	17,221	17,413
Produktnorm Product standard	Alb	Bib	Bib	Bib	Alb	Alb



Plural Mischmosaike · Plural mixed mosaics
Steinzeug · Stoneware

1 x 1 cm

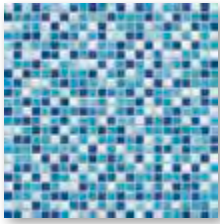

5530
Farbraum kühl
Color sphere cool

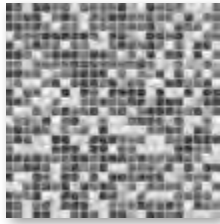

5550
Farbraum neutral
Color sphere neutral

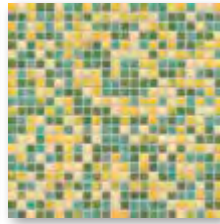

5510
Farbraum frisch
Color sphere fresh

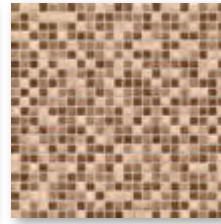

5570
Farbraum warm
Color sphere warm

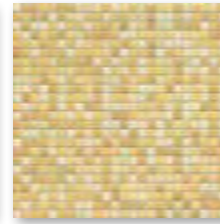

5580
Farbraum sonnig
Color sphere sunny



5590
Farbraum erdig
Color sphere earthy

2,5 x 2,5 cm

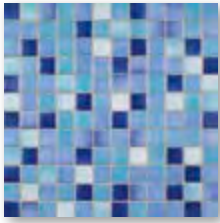

5530
Farbraum kühl
Color sphere cool

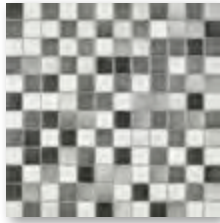

5550
Farbraum neutral
Color sphere neutral

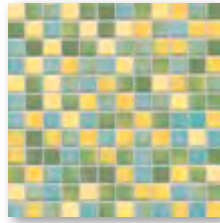

5510
Farbraum frisch
Color sphere fresh

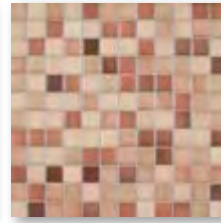

5570
Farbraum warm
Color sphere warm

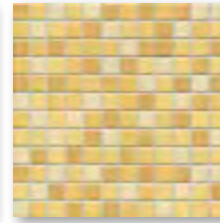

5580
Farbraum sonnig
Color sphere sunny

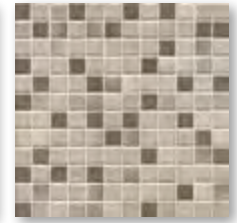

5590
Farbraum erdig
Color sphere earthy

5 x 5 cm



5530
Farbraum kühl
Color sphere cool

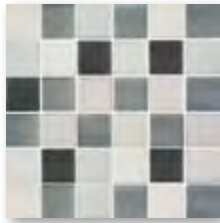

5550
Farbraum neutral
Color sphere neutral

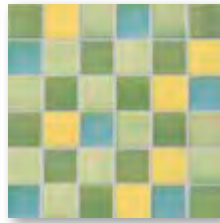

5510
Farbraum frisch
Color sphere fresh

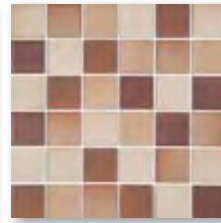

5570
Farbraum warm
Color sphere warm



5580
Farbraum sonnig
Color sphere sunny

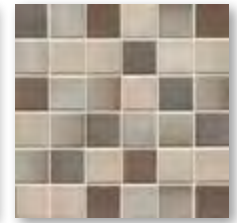

5590
Farbraum erdig
Color sphere earthy

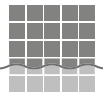

Thermoplastisch verklebte Mosaik von AGROB BUCHTAL und Jasba sind nicht nur im Trockenbereich, sondern auch bedenkenlos im Unterwasserbereich (z.B. Schwimmbecken/Whirlpool) sowie im dauernassbelasteten Bereich (z.B. Beckenumgänge/Duschen) einsetzbar.

Thermoplastically glued mosaics by AGROB BUCHTAL and Jasba can be used not only in dry zones but also without any problems in underwater areas (e.g. swimming pools/whirlpools) as well as in permanently wet areas (e.g. pool surrounds/showers).

Plural Mischmosaïque · Plural mixed mosaics
Steinzeug · Stoneware



Wand-/Bodenfliesen · Wall/Floor tiles



1 x 1 cm



2,5 x 2,5 cm



5 x 5 cm



**Mosaik, rückseitig
thermoplastisch
verklebt**

Bogen: 313 x 313 mm
Mosaic, glued
thermoplastically
on back
Sheet: 313 x 313 mm

**Mosaik, rückseitig
thermoplastisch
verklebt**

Bogen: 297 x 297 mm
Mosaic, glued
thermoplastically
on back
Sheet: 297 x 297 mm

**Mosaik, rückseitig
thermoplastisch
verklebt**

Bogen: 297 x 297 mm
Mosaic, glued
thermoplastically
on back
Sheet: 297 x 297 mm

Formatnummer Model number	7150H	7160H	7161H
Nennmaß - cm/in Nom. dim. - cm/in	1 x 1 / 3/8 x 3/8	2,5 x 2,5 / 1 x 1	5 x 5 / 2 x 2
Herstellmaß mm Work size mm	12 x 12 x 6,5	23 x 23 x 6,5	47 x 47 x 6,5
m ² - Stück m ² - pieces	10,000 Bögen sheets	11,000 Bögen sheets	11,000 Bögen sheets
m ² - kg m ² - kg	11,700	12,100	13,420
Produktnorm Product standard	Bib	Bib	Bib



Plural non-slip

Steinzeug · Stoneware



2120
neutral 10
aktivweiß · active white



2119
neutral 9
weißgrau · white-grey



2118
neutral 8
lichtgrau · light-grey



2117
neutral 7
kieselgrau · pebble-grey



2116
neutral 6
perlgrau · pearl grey



2115
neutral 5
basaltgrau · basalt-grey



2114
neutral 4, graphitschwarz
graphite-black



2113
neutral 3, asphalttschwarz
asphalt black



2112
neutral 2
anthrazit · anthracite



2111
neutral 1
tiefschwarz · deep black



2004
azur dunkel
dark azure



2008
blau dunkel
dark-blue



2012
türkis dunkel
dark turquoise



2016
grün dunkel
dark green



2020
gelb dunkel
dark yellow



2024
ocker dunkel
dark ochre



2028
lachs dunkel
dark salmon



2032
oxidrot dunkel
dark oxide red



2036
steingrau dunkel
dark stone grey



2040
sandgrau dunkel
dark sand grey



2003
azur mittel
medium azure



2007
blau mittel
medium blue



2011
türkis mittel
medium turquoise



2015
grün mittel
medium green



2019
gelb mittel
medium yellow



2023
ocker mittel
medium ochre



2027
lachs mittel
medium salmon



2031
oxidrot mittel
medium oxide red



2035
steingrau mittel
medium stone grey



2039
sandgrau mittel
medium sand grey



2002
azur hell
light azure



2006
blau hell
light-blue



2010
türkis hell
active turquoise



2014
grün hell
light green



2018
gelb hell
light yellow



2022
ocker hell
light ochre



2026
lachs hell
light salmon



2030
oxidrot hell
light oxide red



2034
steingrau hell
light stone grey



2038
sandgrau hell
light sand grey



2001
azur aktiv
active azure



2005
blau aktiv
active blue



2009
türkis aktiv
active turquoise



2013
grün aktiv
active green



2017
gelb aktiv
active yellow



2021
ocker aktiv
active ochre



2025
lachs aktiv
active salmon



2029
oxidrot aktiv
active oxide red



2033
steingrau aktiv
active stone grey



2037
sandgrau aktiv
active sand grey

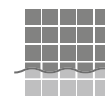

Thermoplastisch verklebte Mosaik von AGROB BUCHTAL und Jasba sind nicht nur im Trockenbereich, sondern auch bedenkenlos im Unterwasserbereich (z. B. Schwimmbecken/Whirlpool) sowie im dauernassbelasteten Bereich (z. B. Beckenumgänge/Duschen) einsetzbar.

Thermoplastically glued mosaics by AGROB BUCHTAL and Jasba can be used not only in dry zones but also without any problems in underwater areas (e.g. swimming pools/whirlpools) as well as in permanently wet areas (e.g. pool surrounds/showers).

Plural non-slip
Steinzeug · Stoneware



Wand-/Bodenfliesen · Floor/Wall tiles

2,5 x 2,5 cm

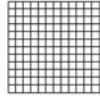

Mosaik, rückseitig
thermoplastisch
verklebt
Bogen: 297 x 297 mm
Mosaic, glued
thermoplastically
on back
Sheet: 297 x 297 mm

5 x 5 cm

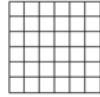

Mosaik, rückseitig
thermoplastisch
verklebt
Bogen: 297 x 297 mm
Mosaic, glued
thermoplastically
on back
Sheet: 297 x 297 mm

10 x 10 cm

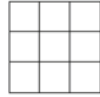

Mosaik, rückseitig
thermoplastisch
verklebt
Bogen: 297 x 297 mm
Mosaic, glued
thermoplastically
on back
Sheet: 297 x 297 mm

20 x 20 cm



Formatnummer Model number	902	905	910	920
Nennmaß - cm/in Nom. dim. - cm/in	2,5 x 2,5 / 1 x 1	5 x 5 / 2 x 2	10 x 10 / 4 x 4	20 x 20 / 8 x 8
Herstellmaß mm Work size mm	23 x 23 x 6,5	47 x 47 x 6,5	97 x 97 x 6,5	197 x 197 x 6,5
m ² - Stück m ² - pieces	11 Bögen sheets	11 Bögen sheets	11 Bögen sheets	25,000
m ² - kg	12,100	13,420	14,300	14,100
Produktnorm Product standard	Bib	Bib	Bib	Bib
Trittsicherheit Slip resistance	R10/B	R10/B	R10/B	R10/B



Kehlsockel
Cove skirting

10 x 10 cm



Formatnummer
Model number

764

Nennmaß - cm/in
Nom. dim. - cm/in

10 x 10 / 4 x 4

Herstellmaß mm
Work size mm

100 x 97 x 6,5

m - Stück
m - pieces

10,000

m/St. - kg
m/pce. - kg

1,500/m

Produktnorm
Product standard

Bib

Trittsicherheit
Slip resistance

R10/B

Innenecke zu
Kehlsockel
Internal corner
for cove skirting



Formatnummer
Model number

759

Nennmaß - cm/in
Nom. dim. - cm/in

100 x 18 x 6,5

Herstellmaß mm
Work size mm

100 x 18 x 6,5

m - Stück
m - pieces

0,030/Stück
piece

Produktnorm
Product standard

Bib

Trittsicherheit
Slip resistance

R10/B

Außenecke zu
Kehlsockel
External corner
for cove skirting



Formatnummer
Model number

761

Nennmaß - cm/in
Nom. dim. - cm/in

100 x 18 x 6,5

Herstellmaß mm
Work size mm

100 x 18 x 6,5

m - Stück
m - pieces

0,030/Stück
piece

Produktnorm
Product standard

Bib

Trittsicherheit
Slip resistance

R10/B

Duschtassensystem
Shower tub system

10 x 10 cm



Läufer
Strip

Formatnummer
Model number

785

Nennmaß - cm/in
Nom. dim. - cm/in

10 x 10 / 4 x 4

Herstellmaß mm
Work size mm

97 x 97 x 6,5

m - Stück
m - pieces

10,000

m/St. - kg
m/pce. - kg

1,700/m

Produktnorm
Product standard

Bib

Trittsicherheit
Slip resistance

R10/B

10 x 10 cm



Ecke
Corner

Formatnummer
Model number

786

Nennmaß - cm/in
Nom. dim. - cm/in

10 x 10 / 4 x 4

Herstellmaß mm
Work size mm

97 x 97 x 6,5

m - Stück
m - pieces

0,170/Stück
piece

Produktnorm
Product standard

Bib

Trittsicherheit
Slip resistance

R10/B



Plural non-slip Mischmosaike · Plural non-slip mixed mosaics
Steinzeug · Stoneware

1 x 1 cm

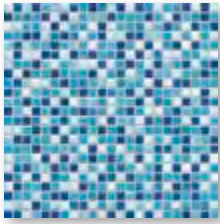

5730
Farbraum kühl
Color sphere cool

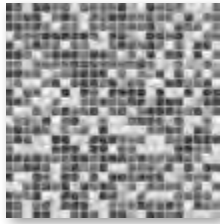

5750
Farbraum neutral
Color sphere neutral

2,5 x 2,5 cm

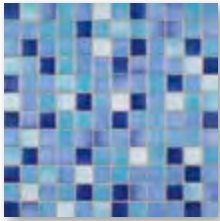

5730
Farbraum kühl
Color sphere cool

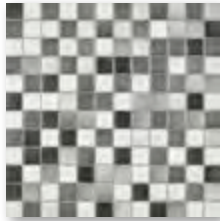

5750
Farbraum neutral
Color sphere neutral

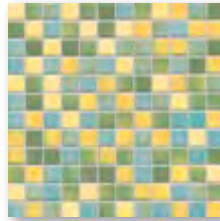

5710
Farbraum frisch
Color sphere fresh

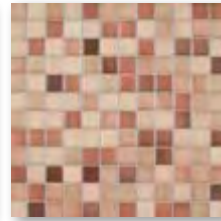

5770
Farbraum warm
Color sphere warm

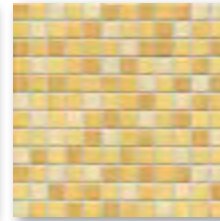

5780
Farbraum sonnig
Color sphere sunny

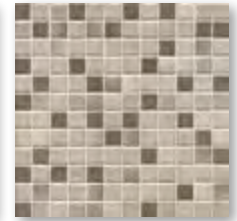

5790
Farbraum erdig
Color sphere earthy

5 x 5 cm



5730
Farbraum kühl
Color sphere cool

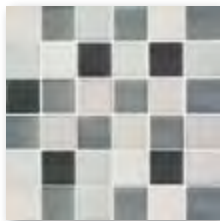

5750
Farbraum neutral
Color sphere neutral

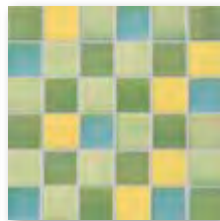

5710
Farbraum frisch
Color sphere fresh

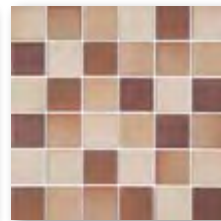

5770
Farbraum warm
Color sphere warm



5780
Farbraum sonnig
Color sphere sunny

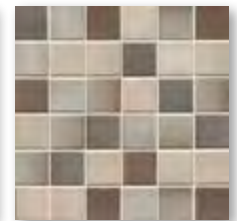

5790
Farbraum erdig
Color sphere earthy

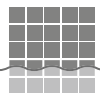

Thermoplastisch verklebte Mosaik von AGROB BUCHTAL und Jasba sind nicht nur im Trockenbereich, sondern auch bedenkenlos im Unterwasserbereich (z. B. Schwimmbecken/Whirlpool) sowie im dauernassbelasteten Bereich (z. B. Beckenumgänge/Duschen) einsetzbar.

Thermoplastically glued mosaics by AGROB BUCHTAL and Jasba can be used not only in dry zones but also without any problems in underwater areas (e.g. swimming pools/whirlpools) as well as in permanently wet areas (e.g. pool surrounds/showers).

Plural non-slip Mischmosaike · Plural non-slip mixed mosaics
Steinzeug · Stoneware



Boden-/Wandfliesen · Floor/Wall tiles

1 x 1 cm



**Mosaik, rückseitig
thermoplastisch
verklebt**
Bogen: 313 x 313 mm
Mosaic, glued
thermoplastically
on back
Sheet: 313 x 313 mm

2,5 x 2,5 cm



**Mosaik, rückseitig
thermoplastisch
verklebt**
Bogen: 297 x 297 mm
Mosaic, glued
thermoplastically
on back
Sheet: 297 x 297 mm

5 x 5 cm



**Mosaik, rückseitig
thermoplastisch
verklebt**
Bogen: 297 x 297 mm
Mosaic, glued
thermoplastically
on back
Sheet: 297 x 297 mm

Formatnummer Model number	7150H	7160H	7161H
Nennmaß - cm/in Nom. dim. - cm/in	1 x 1 / 3/8 x 3/8	2,5 x 2,5 / 1 x 1	5 x 5 / 2 x 2
Herstellmaß mm Work size mm	12 x 12 x 6,5	23 x 23 x 6,5	47 x 47 x 6,5
m ² - Stück m ² - pieces	10,000 Bögen sheets	11,000 Bögen sheets	11,000 Bögen sheets
m ² - kg	11,700	12,100	13,420
Produktnorm Product standard	Bib	Bib	Bib
Triftsicherheit Slip resistance	R10/B	R10/B	R10/B



Plural unglasiert · Plural unglazed
Feinsteinzeug · Porcelain stoneware



2008
blau dunkel
dark-blue



2023
ocker mittel
medium ochre



2038
sandweiß
sand white



2039
sandgrau mittel
medium sand grey



2040
sandgrau dunkel
dark sand grey



2041
braun mittel
medium brown



2042
grau mittel
medium grey



2043
sandbeige mittel
medium sand beige



2111 neutral 1
tiefschwarz
deep black



2113 neutral 3
asphaltschwarz
asphalt black

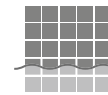

Thermoplastisch verklebte Mosaik von AGROB BUCHTAL und Jasba sind nicht nur im Trockenbereich, sondern auch bedenkenlos im Unterwasserbereich (z. B. Schwimmbecken/Whirlpool) sowie im dauermassbelasteten Bereich (z. B. Beckenumgänge/Duschen) einsetzbar.

Thermoplastically glued mosaics by AGROB BUCHTAL and Jasba can be used not only in dry zones but also without any problems in underwater areas (e.g. swimming pools/whirlpools) as well as in permanently wet areas (e.g. pool surrounds/showers).



Bodenfliesen · Floor tiles

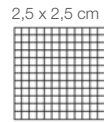

Mosaik, rückseitig thermoplastisch verklebt
Bogen: 297 x 297 mm
Mosaic, glued thermoplastically on back
Sheet: 297 x 297 mm



Mosaik, rückseitig thermoplastisch verklebt
Bogen: 297 x 297 mm
Mosaic, glued thermoplastically on back
Sheet: 297 x 297 mm

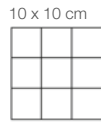

Mosaik, rückseitig thermoplastisch verklebt
Bogen: 297 x 297 mm
Mosaic, glued thermoplastically on back
Sheet: 297 x 297 mm

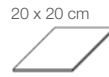

Kehlsockel
Cove skirting



Duschtassensystem
Shower tub system



protected

Läufer
Strip

Ecke
Corner

Formatnummer Model number	410	610	810	815	864	885	886
Nennmaß - cm/in Nom. dim. - cm/in	2,5 x 2,5 / 1 x 1	5 x 5 / 2 x 2	10 x 10 / 4 x 4	20 x 20 / 8 x 8	10 x 10 / 4 x 4	10 x 10 / 4 x 4	10 x 10 / 4 x 4
Herstellmaß mm Work size mm	23 x 23 x 6,5	47 x 47 x 6,5	97 x 97 x 6,5	197 x 197 x 6,5	100 x 97 x 6,5	97 x 97 x 6,5	97 x 97 x 6,5
m ² /m - Stück m ² /m - pieces	11,000 Bögen/m ² sheets/m ²	11,000 Bögen/m ² sheets/m ²	11,000 Bögen/m ² sheets/m ²	25,000/m ²	10,000/m	10,000/m	
m ² /mSt. - kg m ² /m/pce. - kg	12,100/m ²	13,420/m ²	14,300/m ²	14,100/m ²	1,500/m	1,700/m	0,170/Stück piece
Produktnorm Product standard	Bla	Bla	Bla	Bla	Bla	Bla	Bla
Trittsicherheit Slip resistance	R10/B	R10/B	R10/B	R10/B	R10/B	R10/B	R10/B



Detaillierte Informationen über verfügbare Farben und Formate enthält unser aktuelles Lieferprogramm.
Please refer to our current product range for more detailed information on colors and sizes.

WellnessParadies am Silbersee · WellnessParadies at Silbersee, Frielendorf, Deutschland · Germany
Architekt · Architect: Architektenbüro Venneberg & Zech, Hannover · Hanover, Deutschland · Germany · Photo: Frank Aussieker



Plural

Steingut (in Nebenbereiche einsetzbar) · Earthenware (for use in ancillary areas)



1120 / 1121
neutral 10
aktivweiß · active white

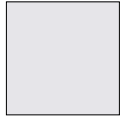

1119
neutral 9
weißgrau · white-grey



1118
neutral 8
lichtgrau · light-grey



1117
neutral 7
kieselgrau · pebble-grey



1116
neutral 6
perlgrau · pearl grey



1115
neutral 5
basaltgrau · basalt-grey



1114
neutral 4, graphitschwarz
graphite-black



1113
neutral 3, asphalt schwarz
asphalt black



1112
neutral 2
anthrazit · anthracite



1111
neutral 1
tiefschwarz · deep black



1004
azur dunkel
dark azure



1003
azur mittel
medium azure



1002
azur hell
light azure



1001
azur aktiv
active azure



1008
blau dunkel
dark-blue



1007
blau mittel
medium blue



1006
blau hell
light-blue



1005
blau aktiv
active blue



1012
türkis dunkel
dark turquoise



1011
türkis mittel
medium turquoise



1010
türkis hell
light turquoise



1009
türkis aktiv
active turquoise



1016
grün dunkel
dark green



1015
grün mittel
medium green



1014
grün hell
light green



1013
grün aktiv
active green



1020
gelb dunkel
dark yellow



1019
gelb mittel
medium yellow



1018
gelb hell
light yellow



1017
gelb aktiv
active yellow



1024
ocker dunkel
dark ochre



1023
ocker mittel
medium ochre



1022
ocker hell
light ochre



1021
ocker aktiv
active ochre



1028
lachs dunkel
dark salmon



1027
lachs mittel
medium salmon



1026
lachs hell
light salmon



1025
lachs aktiv
active salmon



1032
oxidrot dunkel
dark oxide red



1031
oxidrot mittel
medium oxide red



1030
oxidrot hell
light oxide red



1029
oxidrot aktiv
active oxide red



1036
steingrau dunkel
dark stone grey



1035
steingrau mittel
medium stone grey

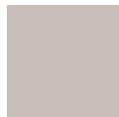

1034
steingrau hell
light stone grey



1033
steingrau aktiv
active stone grey



1040
sandgrau dunkel
dark sand grey



1039
sandgrau mittel
medium sand grey



1038
sandgrau hell
light sand grey



1037
sandgrau aktiv
active sand grey

Plural
Steingut* · Earthenware*



Wandfliesen · Wall tiles

10 x 20 cm



10 x 30 cm



10 x 40 cm



10 x 60 cm

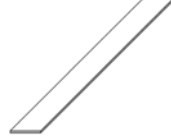

15 x 15 cm



15 x 15 cm



15 x 30 cm



Formatnummer Model number	120	113	140	160	115	116	130
Nennmaß - cm/in Nom. dim. - cm/in	10 x 20 / 4 x 8	10 x 30 / 4 x 12	10 x 40 / 4 x 16	10 x 60 / 4 x 24	15 x 15 / 6 x 6	15 x 15 / 6 x 6	15 x 30 / 6 x 12
Herstellmaß mm Work size mm	97 x 197 x 6,5	97 x 297 x 9	97 x 397 x 7,5	97 x 597 x 9	147 x 147 x 6,5	147 x 147 x 6,5	147 x 297 x 6,5
m ² - Stück m ² - pieces	50,000	33,330	25,000	16,667	44,000	44,000	22,222
m ² - kg	11,050	14,099	13,375	14,084	11,000	11,000	11,400
Produktnorm Product standard	BIII	BIII	BIII	BIII	BIII	BIII	BIII



Wandfliesen · Wall tiles

20 x 20 cm



20 x 40 cm



20 x 60 cm

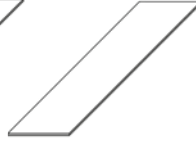

30 x 60 cm

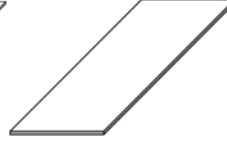

Formatnummer Model number	220	240	260	360
Nennmaß - cm/in Nom. dim. - cm/in	20 x 20 / 8 x 8	20 x 40 / 8 x 16	20 x 60 / 8 x 24	30 x 60 / 12 x 24
Herstellmaß mm Work size mm	197 x 197 x 6,5	197 x 397 x 7,5	197 x 597 x 9	297 x 597 x 9
m ² - Stück m ² - pieces	25,000	12,500	8,333	5,556
m ² - kg	11,200	13,563	14,083	14,946
Produktnorm Product standard	BIII	BIII	BIII	BIII

*Steingutfliesen sind nicht in Unterwasser- und Dauernassbereichen einsetzbar.
*Earthenware tiles can not be used in underwater and permanently wet areas.

Chroma



701
neutral 10
aktivweiß · active white



552119
neutral 9
weißgrau · white-grey



552118
neutral 8
lichtgrau · light-grey



552117
neutral 7
kieselgrau · pebble-grey



552116
neutral 6
perlgrau · pearl grey



552115
neutral 5
basaltgrau · basalt-grey



552114
neutral 4, graphitschwarz
graphit-black



552113
neutral 3, asphalttschwarz
asphalt black



552112
neutral 2
anthrazit · anthracite



5716
neutral 1
tiefschwarz · deep black



552004
azur dunkel
dark azure



552003
azur mittel
medium azure



552002
azur hell
light azure



552001
azur aktiv
active azure



552008
blau dunkel
dark-blue



552007
blau mittel
medium blue



552006
blau hell
light-blue



552005
blau aktiv
active blue



552012
türkis dunkel
dark turquoise



552011
türkis mittel
medium turquoise



552010
türkis hell
light turquoise



552009
türkis aktiv
active turquoise



552016
grün dunkel
dark green



552015
grün mittel
medium green



552014
grün hell
light green



552013
grün aktiv
active green



552020
gelb dunkel
dark yellow



552019
gelb mittel
medium yellow



552018
gelb hell
light yellow



552017
gelb aktiv
active yellow



552024
ocker dunkel
dark ochre



552023
ocker mittel
medium ochre



552022
ocker hell
light ochre



552021
ocker aktiv
active ochre



552028
lachs dunkel
dark salmon



552027
lachs mittel
medium salmon



552026
lachs hell
light salmon



552025
lachs aktiv
active salmon



552032
oxidrot dunkel
dark oxide red



552031
oxidrot mittel
medium oxide red



552030
oxidrot hell
light oxide red



552029
oxidrot aktiv
active oxide red



552036
steingrau dunkel
dark stone grey



552035
steingrau mittel
medium stone grey



552034
steingrau hell
light stone grey



552033
steingrau aktiv
active stone grey



552040
sandgrau dunkel
dark sand grey



552039
sandgrau mittel
medium sand grey



552038
sandgrau hell
light sand grey



552037
sandgrau aktiv
active sand grey

Kontrastfarben Chroma (glänzend) Chroma contrasting colors (glossy)



700
weiß
white



717
schwarz
black



151
orange
orange



150
zitronengelb
lemon-yellow



154
kontrastrot
contrasting red



144
intensivblau
intense blue



152
apfelgrün
apple-green



153
violett
violet

Chroma



Boden-/Wandfliesen · Floor/Wall tiles



6,2 x 25 cm



6,2 x 50 cm



6,2 x 75 cm

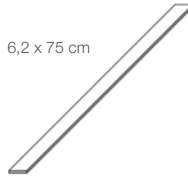

12,5 x 50 cm



12,5 x 100 cm

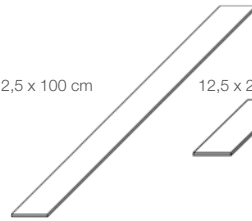

12,5 x 25 cm



12,5 x 37,5 cm



Formatnummer Model number	338200HK	342556HK	338275HK	341550HK	352010HK	318120H	338375HK
Nennmaß - cm/in Nom. dim. - cm/in	6,2 x 25 / 2 1/2 x 10	6,2 x 50 / 2 1/2 x 20	6,2 x 75 / 2 1/2 x 30	12,5 x 50 / 5 x 20	12,5 x 100 / 5 x 40	12,5 x 25 / 5 x 10	12,5 x 37,5 / 5 x 15
Herstellmaß mm Work size mm	59 x 247 x 8	59 x 497 x 8	59 x 747 x 8	122 x 497 x 8	122 x 997 x 8	122 x 247 x 6	122 x 372 x 8
m ² - Stück m ² - pieces	64,516	32,258	21,505	16,000	8,000	32,000	21,333
m ² - kg	17,161	17,194	17,182	17,040	17,040	12,800	17,045
Produktnorm Product standard	Alb	Alb	Alb	Alb	Alb	Alb	Alb



Boden-/Wandfliesen · Floor/Wall tiles



25 x 50 cm



25 x 75 cm



37,5 x 75 cm



50 x 100 cm



12,5 x 12,5 cm



25 x 25 cm



50 x 50 cm



Formatnummer Model number	342550HK	342575HK	352375HK	352050HK	312020H	312050H	342500HK
Nennmaß - cm/in Nom. dim. - cm/in	25 x 50 / 10 x 20	25 x 75 / 10 x 30	37,5 x 75 / 15 x 30	50 x 100 / 20 x 40	12,5 x 12,5 / 5 x 5	25 x 25 / 10 x 10	50 x 50 / 20 x 20
Herstellmaß mm Work size mm	247 x 497 x 8	247 x 747 x 8	372 x 747 x 8	497 x 997 x 8	122 x 122 x 6	247 x 247 x 6	497 x 497 x 8
m ² - Stück m ² - pieces	8,000	5,333	3,556	2,000	64,000	16,000	4,000
m ² - kg	17,040	17,039	17,044	18,080	12,800	14,400	17,520
Produktnorm Product standard	Alb	Alb	Alb	Alb	Alb	Alb	Alb



Detaillierte Informationen über verfügbare Farben und Formate enthält unser aktuelles Lieferprogramm.
Please refer to our current product range for more detailed information on colors and sizes.

Chroma non-slip



553001
azur aktiv
active azure



553015
grün mittel
medium green



553035
steingrau mittel
medium stone grey



553113
neutral 3, asphalt-schwarz
asphalt black



553002
azur hell
light azure



553016
grün dunkel
dark green



553036
steingrau dunkel
dark stone grey



553114
neutral 4, graphit-schwarz
graphite-black



553003
azur mittel
medium azure



553019
gelb mittel
medium yellow



553037
sandgrau aktiv
active sand grey



553115
neutral 5
basaltgrau · basalt-grey



553004
azur dunkel
dark azure



553023
ocker mittel
medium ochre



553038
sandgrau hell
light sand grey



553116
neutral 6
perlgrau · pearl grey



553006
blau hell
light-blue



553027
lachs mittel
medium salmon



553039
sandgrau mittel
medium sand grey



553117
neutral 7
kieselgrau · pebble-grey



553007
blau mittel
medium blue



553031
oxidrot mittel
medium oxide red



553040
sandgrau dunkel
dark sand grey



553118
neutral 8
lichtgrau · light-grey



553008
blau dunkel
dark-blue



553033
steingrau aktiv
active stone grey



340
neutral 1 tiefschwarz
neutral 1 deep black



553119
neutral 9
weißgrau · white-grey



553011
türkis mittel
medium turquoise



553034
steingrau hell
light stone grey



553112
neutral 2 anthrazit
neutral 2 anthracite



91
neutral 10
aktivweiß · active white



Auf Anfrage sind weitere
Farben der Serie Chroma als
non-slip Glasur lieferbar.

Other colors in the Chroma
series are available as
non-slip glazes on request.

Chroma non-slip



Bodenfliesen · Floor tiles



12,5 x 12,5 cm



12,5 x 25 cm



25 x 25 cm



Formatnummer Model number	332020H	338110H	332050H
Nennmaß - cm/in Nom. dim. - cm/in	12,5 x 12,5 / 5 x 5	12,5 x 25 / 5 x 10	25 x 25 / 10 x 10
Herstellmaß mm Work size mm	122 x 122 x 8	122 x 247 x 8	247 x 247 x 8
m ² - Stück m ² - pieces	64,000	32,000	16,000
m ² - kg	19,200	17,600	16,960
Produktnorm Product standard	Alb	Alb	Alb
Trittsicherheit Slip resistance	-/B	-/B	-/B



Chroma unglasiert – Quantum

Chroma unglazed – Quantum



555023
ocker mittel
medium ochre



555035
steingrau mittel
medium stone grey



555036
steingrau dunkel
dark stone grey



555038
sandgrau hell
light sand grey



555039
sandgrau mittel
medium sand grey



555040
sandgrau dunkel
dark sand grey



918
neutral 1
tiefschwarz · deep black



555113
neutral 3, asphalt schwarz
asphalt black



555117
neutral 7
kieselgrau · pebble-grey



555118
neutral 8
lichtgrau · light-grey



926
neutral 10
aktivweiß · active white



Boden-/Wandfliesen · Floor/Wall tiles



12,5 x 12,5 cm



12,5 x 25 cm



25 x 25 cm



Formatnummer Model number	332020H	338110H	332050H
Nennmaß - cm/in Nom. dim. - cm/in	12,5 x 12,5 / 5 x 5	12,5 x 25 / 5 x 10	25 x 25 / 10 x 10
Herstellmaß mm Work size mm	122 x 122 x 8	122 x 247 x 8	247 x 247 x 8
m ² - Stück m ² - pieces	64,000	32,000	16,000
m ² - kg	19,200	17,600	16,960
Produktnorm Product standard	Alb	Alb	Alb
Trittsicherheit Slip resistance	R10/B	R10/A	R10/A



Detaillierte Informationen über verfügbare Farben und Formate enthält unser aktuelles Lieferprogramm.
Please refer to our current product range for more detailed information on colors and sizes.

Hallenbad · Indoor swimming pool, Bad Bentheim, Deutschland · Germany
Architekt · Architect: Geising + Böker, Hamburg · Photo: Rasmus Schübel



Chroma Pool Chroma

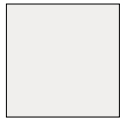

701
neutral 10
aktivweiß · active white



552119
neutral 9
weißgrau · white-grey



552118
neutral 8
lichtgrau · light-grey



552117
neutral 7
kieselgrau · pebble-grey



552116
neutral 6
perlgrau · pearl grey



552115
neutral 5
basaltgrau · basalt-grey



552114
neutral 4, graphitschwarz
graphite-black



552113
neutral 3, asphaltschwarz
asphalt black



552112
neutral 2
anthrazit · anthracite



5716
neutral 1
tiefschwarz · deep black



552004
azur dunkel
dark azure



552003
azur mittel
medium azure



552002
azur hell
light azure



552001
azur aktiv
active azure



5583
azur 3
azure 3



552008
blau dunkel
dark-blue



552007
blau mittel
medium blue



552006
blau hell
light-blue



552005
blau aktiv
active blue



5584
azur 4
azure 4



552012
türkis dunkel
dark turquoise



552011
türkis mittel
medium turquoise



552010
türkis hell
light turquoise



552009
türkis aktiv
active turquoise



5585
azur 5
azure 5



552016
grün dunkel
dark green



552015
grün mittel
medium green



552014
grün hell
light green



552013
grün aktiv
active green



5533
blau 3
blue 3



552020
gelb dunkel
dark yellow



552019
gelb mittel
medium yellow



552018
gelb hell
light yellow



552017
gelb aktiv
active yellow



5535
blau 5
blue 5



552024
ocker dunkel
dark ochre



552023
ocker mittel
medium ochre



552022
ocker hell
light ochre



552021
ocker aktiv
active ochre



552028
lachs dunkel
dark salmon



552027
lachs mittel
medium salmon



552026
lachs hell
light salmon



552025
lachs aktiv
active salmon



552032
oxidrot dunkel
dark oxide red



552031
oxidrot mittel
medium oxide red



552030
oxidrot hell
light oxide red



552029
oxidrot hell
light oxide red



552036
steingrau dunkel
dark stone grey



552035
steingrau mittel
medium stone grey



552034
steingrau hell
light stone grey



552033
steingrau aktiv
active stone grey



552040
sandgrau dunkel
dark sand grey



552039
sandgrau mittel
medium sand grey



552038
sandgrau hell
light sand grey



552037
sandgrau aktiv
active sand grey

Kontrast-Farben (glänzend) Contrasting colors (glossy)



700
weiß
white



717
schwarz
black



151
orange
orange



150
zitronengelb
lemon-yellow



154
kontrastrot
contrasting red



144
intensivblau
intense blue



152
apfelgrün
apple-green



153
violett
violet

Chroma Pool Chroma



Boden-/Wandfliesen · Floor/Wall tiles



6,2 x 25 cm



12,5 x 12,5 cm



12,5 x 25 cm



12,5 x 50 cm

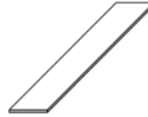

25 x 25 cm



25 x 50 cm



Lieferung als Doppelfliesen; müssen örtlich gebrochen werden
Supplied as double tiles; to be broken by customer

Lieferung als Doppelfliesen; müssen örtlich gebrochen werden
Supplied as double tiles; to be broken by customer

Formatnummer Model number	18210H	12020H	18120H	41550HK	12050H	42550HK
Nennmaß - cm/in Nom. dim. - cm/in	6,2 x 25 / 2 1/2 x 10	12,5 x 12,5 / 5 x 5	12,5 x 25 / 5 x 10	12,5 x 50 / 5 x 20	25 x 25 / 10 x 10	25 x 50 / 10 x 20
Herstellmaß mm Work size mm	56 x 244 x 6	119 x 119 x 6	119 x 244 x 6	119 x 494 x 8	244 x 244 x 6	244 x 494 x 8
m ² - Stück m ² - pieces	64,000	64,000	32,000	16,000	16,000	8,000
m ² - kg	10,880	12,160	12,160	17,040	12,800	17,040
Produktnorm Product standard	Alb	Alb	Alb	Alb	Alb	Alb



Chroma Pool

Chroma non-slip

-/B	-/C	-/C	-/C	-/C
				
91 weiß / neutral 10 aktivweiß · active white	81 weiß / neutral 10 aktivweiß · active white	554003 azur mittel medium azure	554011 türkis mittel medium turquoise	554036 steingrau dunkel dark stone grey
				
340 schwarz / neutral 1 tiefschwarz · deep black	554111 / neutral 1 tiefschwarz · deep black	554004 azur dunkel dark azure	554016 grün dunkel dark green	554038 sandgrau hell light sand grey
				
553001 azur aktiv active azure	554001 azur aktiv active azure	554006 blau hell light-blue	554019 gelb mittel medium yellow	554039 sandgrau mittel medium sand grey
				
553002 azur hell light azure	554002 azur hell light azure	554007 blau mittel medium blue	554023 ocker mittel medium ochre	554040 sandgrau dunkel dark sand grey
				
58 blau blue		554008 blau dunkel dark-blue	554027 lachs mittel medium salmon	554113 neutral 3, asphalt schwarz asphalt black
				
95 azur azure		84 dunkelblau dark-blue	554031 oxidrot mittel medium oxide red	554117 neutral 7 kieselgrau · pebble-grey
				
52 dunkelblau dark-blue		78 kontrastrot contrasting red	554035 steingrau mittel medium stone grey	554118 neutral 8 lichtgrau · light-grey
				
77 kontrastrot contrasting red				



Auf Anfrage sind weitere Farben der Serie Chroma als non-slip Glasur in 6 mm Fugenbreite lieferbar.

On request, other colors in the Chroma series are also available as non-slip glazes with a joint width of 6 mm.

Chroma Pool Chroma non-slip



Beckenrandstein
Edging tile

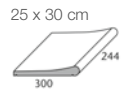

Bodenfliesen
Floor tiles

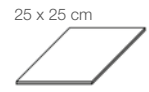
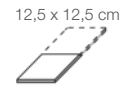
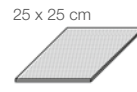
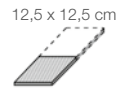
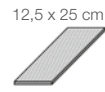

Lieferung als
Doppelfliesen;
müssen örtlich
gebrochen werden
Supplied as
double tiles; to be
broken by customer

Lieferung als
Doppelfliesen;
müssen örtlich
gebrochen werden
Supplied as
double tiles; to be
broken by customer

	Residence	Rasterprofilfliese Grid profile tile		Rasterprofilfliese Grid profile tile		Rasterprofilfliese Grid profile tile	
Formatnummer Model number	55420	34090H	32100H	32080H	38110H	32020H	32050H
Nennmaß - cm/in Nom. dim. - cm/in	25 x 30 / 10 x 12	12,5 x 25 / 5 x 10	12,5 x 12,5 / 5 x 5	25 x 25 / 10 x 10	12,5 x 25 / 5 x 10	12,5 x 12,5 / 5 x 5	25 x 25 / 10 x 10
Herstellmaß mm Work size mm	244 x 300 x 20/42	119 x 244 x 8	119 x 119 x 8	244 x 244 x 8	119 x 244 x 8	119 x 119 x 8	244 x 244 x 8
m/m ² - Stück m/m ² - pieces	4,000/m	32,000/m ²	64,000/m ²	16,000/m ²	32,000/m ²	64,000/m ²	16,000/m ²
m/m ² - kg	17,200/m	15,680/m ²	15,360/m ²	16,800/m ²	15,680/m ²	15,360/m ²	16,960/m ²
Produktnorm Product standard	Alb	Alb	Alb	Alb	Alb	Alb	Alb
Trittsicherheit Slip resistance	-/B	-/B	Ø	-/B	Ø	-/B, -/C	Ø



Detaillierte Informationen über verfügbare Farben und Formate enthält unser aktuelles Lieferprogramm.
Please refer to our current product range for more detailed information on colors and sizes.

Chroma Pool
 Chroma unglasiert – Quantum
 Chroma unglazed – Quantum

eben · smooth

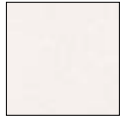

926
neutral 10
aktivweiß · active white



918
neutral 1
tiefschwarz · deep black

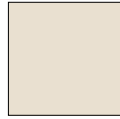

901
naturweiß
natural-white

Rasterprofil · Grid profile



926
neutral 10
aktivweiß · active white



918
neutral 1
tiefschwarz · deep black

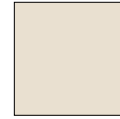

901
naturweiß
natural-white



Auf Anfrage sind weitere Farben der Serie Chroma unglasiert in 6 mm Fugenbreite lieferbar.

Other colors in the Chroma unglazed series are also available with a joint width of 6 mm on request.



Boden-/Wandfliesen
Floor/Wall tiles

12,5 x 25 cm



25 x 25 cm



25 x 50 cm



Bodenfliesen
Floor tiles

12,5 x 25 cm

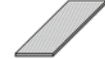

12,5 x 12,5 cm

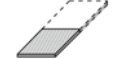

**Rasterprofilfliese;
Lieferung als
Doppelfliesen;
müssen örtlich
gebrochen werden**
Grid profile tile;
supplied as double
tiles; to be broken
by customer

25 x 25 cm

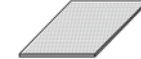

25 x 50 cm

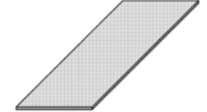

Rasterprofilfliese
Grid profile tile

Rasterprofilfliese
Grid profile tile

Rasterprofilfliese
Grid profile tile

Formatnummer Model number	38110H	32050H	42550HK	34090H	32100H	32080H	42580HK
Nennmaß - cm/in Nom. dim. - cm/in	12,5 x 25 / 5 x 10	25 x 25 / 10 x 10	25 x 50 / 10 x 20	12,5 x 25 / 5 x 10	12,5 x 12,5 / 5 x 5	25 x 25 / 10 x 10	25 x 50 / 10 x 20
Herstellmaß mm Work size mm	119 x 244 x 8	244 x 244 x 8	244 x 494 x 8	119 x 244 x 8	119 x 119 x 8	244 x 244 x 8	244 x 494 x 8
m ² - Stück m ² - pieces	32,000	16,000	8,000	32,000	64,000	16,000	8,000
m ² - kg m ² - kg	15,680	16,960	17,040	15,360	15,360	16,800	17,040
Produktnorm Product standard	Alb	Alb	Alb	Alb	Alb	Alb	Alb
Trittsicherheit Slip resistance	R10/A	R10/A	R10/A	R11/B	R11/B	R11/B	R11/B





Duschtassensystem
Shower tub system



12,5 x 25 cm



Schwallkante 10 mm
Lip 10 mm

**Läufer
Strip**

12,5 x 12,5 cm



Schwallkante 10 mm
Lip 10 mm

**Läufer
Strip**

12,5 x 12,5 cm



**Ecke
Corner**

Formatnummer Model number	27182H	27180H	27181H
Nennmaß - cm/in Nom. dim. - cm/in	12,5 x 25 / 5 x 10	12,5 x 12,5 / 5 x 5	12,5 x 12,5 / 5 x 5
Herstellmaß mm Work size mm	119 x 244 x 18/8	119 x 119 x 18/8	119 x 119 x 18/8
m - Stück m - pieces	4,000	8,000	
m/St. - kg m/pce. - kg	2,720/m	2,720/m	0,500/Stück pieces
Produktnorm Product standard	Alb	Alb	Alb
Trittsicherheit Slip resistance	R10/B	R10/B	R10/B



Sicherheitsriemchen
Safety strip tile



6,2 x 25 cm



gerillt, Längskante
gerundet
grooved, rounded
long edge

Sockelsysteme
Skirtings

7,9 x 25 cm



**Sockelleiste
Skirting**

12,5 x 25 cm



**Kehlsockel,
r = 12 mm
Cove skirting,
r = 12 mm**



**Außenecke
Gehrungspaar
External angle
mitred pair**



**Innenecke
Gehrungspaar
Internal angle
mitred pair**

Formatnummer Model number	34306H	34020H	37080	37081	37082
Nennmaß - cm/in Nom. dim. - cm/in	6,2 x 25 / 2 1/2 x 10	7,9 x 25 / 3 1/8 x 10	12,5 x 25 / 5 x 10		
Herstellmaß mm Work size mm	56 x 244 x 8	73 x 244 x 8	125 x 244/12 x 8	(2x) 131 x 125/12 x 8	(2x) 119 x 125/12 x 8
m - Stück m - pieces	4,000	4,000	4,000		
m/Paar - kg m/pair - kg	0,800/m	1,160/m	2,520/m	0,600/Paar pair	0,400/Paar pair
Produktnorm Product standard	Alb	Alb	Alb	Alb	Alb
Trittsicherheit Slip resistance	R11V4/C				



Hohlkehlsystem · Skirtings

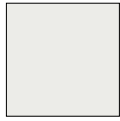

701
neutral 10
weiß matt · white matt

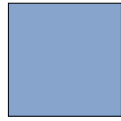

5533
blau 3 · blue 3



552001
azur aktiv · active azure

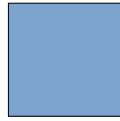

552002
azur hell · light azure

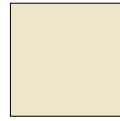

900
graubeige · grey-beige



Auf Anfrage sind weitere Farben der Serie Chroma lieferbar.
Other colors in the Chroma series are also available on request.



Radius 33 mm

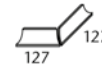

	Hohlkehle, r = 33 mm Skirting, r = 33 mm	Hohlkehle „halbe Länge“ Skirting "half size"	Endkehle End-skirting	Innenecke Gehrungspaar Internal angle mitred pair	Außenecke Gehrungspaar External angle mitred pair	Innenecke für Hohlkehlen für 3-seitigen Anschluss Internal angle for skirtings for connection on 3 sides	Innenecke für Übergang Keh- socket 37080 auf Hohlkehle 17190 Internal angle for connecting cove skirting 37080 and skirting 17190
Formatnummer Model number	17190	17193	17191	17196	17194	17112	37088
Herstellmaß mm Work size mm	244 x r33 x 6	119 x r33 x 6	244 x r33 x 6	244/244 x r33 x 6	127/127 x r33 x 6	33 x 33 x 33	125 x r33 x 8
m - Stück m - pieces	4,000	8,000					
m/St./Paar - kg m/pce./pair - kg	1,200/m	1,120/m	0,300/Stück piece	0,550/Paar pair	0,350/Paar pair	0,090/Stück piece	0,300/Stück piece
Produktnorm Product standard	Alb	Alb	Alb	Alb	Alb	Alb	Alb

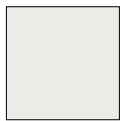

701
neutral 10
weiß matt · white matt



552001
azur aktiv · active azure



Auf Anfrage sind weitere Farben der Serie Chroma lieferbar.
Other colors in the Chroma series are also available on request.



Radius 60 mm

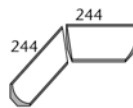

	Hohlkehle, r = 60 mm Skirting, r = 60 mm	Hohlkehle „halbe Länge“ Skirting "half size"	Endkehle End-skirting	Innenecke Gehrungspaar Internal angle mitred pair	Außenecke Gehrungspaar External angle mitred pair	Innenecke für Hohlkehlen für 3-seitigen Anschluss Internal angle for skirtings for connection on 3 sides	Außenecke für Über- gang Hohlkehle 18190 auf Radialleiste 37125 External angle for connecting skirting 18190 and radial skirting 37125
Formatnummer Model number	18190	18193	18191	18196	18194	18192	37186
Herstellmaß mm Work size mm	244 x r60 x 8	119 x r60 x 8	244 x r60 x 8	244/244 x r60 x 8	127/127 x r60 x 8	60 x 60 x 60	
m - Stück m - pieces	4,000	8,000					
m/St./Paar - kg m/pce./pair - kg	2,800/m	2,720/m	0,700/Stück piece	1,300/Paar pair	0,850/Paar pair	0,100/Stück piece	0,350/Stück piece
Produktnorm Product standard	Alb	Alb	Alb	Alb	Alb	Alb	Alb



Sockelsystem · Skirting system

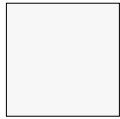

700
neutral 10
weiß glänzend
white glossy

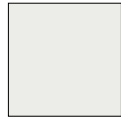

701
neutral 10
weiß matt · white matt



Auf Anfrage sind weitere Farben der Serie Chroma lieferbar.
Other colors in the Chroma series are also available on request.



Kehlsockelsystem Cove skirtings

25 x 6,6 cm



25 x 12,5 cm



Berlinsockel
Berlin skirting

Außenecke
External angle

Innenecke
Internal angle

Kehlsockel,
r = 12 mm
Cove skirting
r = 12 mm

Außenecke
Gehrungspaar
External angle
mitred pair

Innenecke
Gehrungspaar
Internal angle
mitred pair

Formatnummer Model number	37090	37091	37092	37080	37081	37082
Nennmaß - cm/in Nom. dim. - cm/in	25 x 6,6 / 10 x 2 5/8			25 x 12,5 / 10 x 5		
Herstellmaß mm Work size mm	244 x 60/8 x 6	(2x) 35 x 60/8 x 6	(2x) 25 x 60/8 x 6	244 x 125/12 x 8	(2x) 131 x 125/12 x 8	(2x) 119 x 125/12 x 8
m - Stück m - pieces	4,000			4,000		
m/St./Paar - kg m/pce./pair - kg	0,920/m	0,100/Stück piece	0,100/Stück piece	2,520/m	0,600/Paar pair	0,400/Paar pair
Produktnorm Product standard	Alb	Alb	Alb	Alb	Alb	Alb



Sockelleisten Skirtings

20 x 7,9 cm



25 x 7,9 cm



30 x 7,9 cm



Außenkante External angle

25 x 6,2 cm



Schenkelplatten Nosing tiles

20 x 10 cm



25 x 12,5 cm



Formatnummer Model number	44025	34020	44026	37024	37023	37021
Nennmaß - cm/in Nom. dim. - cm/in	20 x 7,9 / 8 x 3 3/16	25 x 7,9 / 10 x 3 1/8	30 x 7,9 / 12 x 3 1/8	25 x 6,2 / 10 x 2 1/2	20 x 10 / 8 x 4	25 x 12,5 / 10 x 5
Herstellmaß mm Work size mm	194 x 73 x 8	244 x 73 x 8	294 x 73 x 8	244 x 56/56 x 8	194 x 94/56 x 8	244 x 119/56 x 8
m - Stück m - pieces	5,000	4,000	3,333	4,000	5,000	4,000
m - kg	1,200	1,160	1,200	1,760	2,550	2,920
Produktnorm Product standard	Alb	Alb	Alb	Alb	Alb	Alb



Radialleistensysteme · Profiled edgings

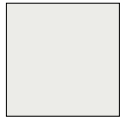

701
neutral 10
weiß matt · white matt

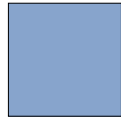

5533
blau 3 · blue 3



552001
azur aktiv · active azure

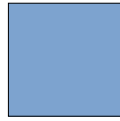

552002
azur hell · light azure



Auf Anfrage sind weitere Farben der Serie Chroma lieferbar.
Other colors in the Chroma series are also available on request.



553001
azur aktiv · active azure



52
dunkelblau · dark-blue



84
dunkelblau · dark-blue



554001
azur aktiv · active azure



900
graubeige · grey-beige



91
neutral 10
weiß · white



Radius 30 mm



Radialleiste,
r = 30 mm
Profiled edging,
r = 30 mm

„halbe“ Radialleiste
“half-size”
profiled edging

Eckstück
Corner piece

Außenecke für Übergang Hohlkehle 17190 auf Radialleiste 37120
External angle for connecting skirting 17190 and profiled edging 37120

Außenecke für Übergang Kehlsoclel 37080 auf Radialleiste 37120
External angle for connecting cove skirting 37080 + profiled edg. 37120

Innenecke für Übergang Hohlkehle 17190 auf Radialleiste 37120
Internal angle for connecting skirting 17190 and profiled edging 37120

Innenecke für Übergang Kehlsoclel 37080 auf Radialleiste 17190
Internal angle for connecting cove skirting 37080 and skirting 17190

Formatnummer Model number	37120	37121	37122	37180	37188	37182	37088
Herstellmaß mm Work size mm	244 x r30 x 8	119 x r30 x 8					125 x 33 x 8
m - Stück m - pieces	4,000	8,000					
m/St. - kg m/pce. - kg	0,760/m	0,800/m	0,030/Stück piece	0,120/Stück piece	0,300/Stück piece	0,090/Stück piece	0,300/Stück piece
Produktnorm Product standard	Alb	Alb	Alb	Alb	Alb	Alb	Alb



701
neutral 10
weiß matt · white matt

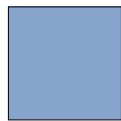

5533
blau 3 · blue 3



552001
azur aktiv · active azure

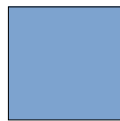

552002
azur hell · light azure



91
neutral 10
weiß · white



52
dunkelblau · dark-blue



553001
azur aktiv · active azure

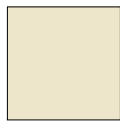

900
graubeige · grey-beige



Radius 60 mm



Radialleiste,
r = 60 mm
Profiled edging,
r = 60 mm

„halbe“ Radialleiste
“half-size”
profiled edging

Eckstück
Corner piece

Außenecke für Übergang Hohlkehle 17190 auf Radialleiste 37125
External angle for connecting skirting 17190 and profiled edging 37125

Außenecke für Übergang Kehlsoclel 37080 auf Radialleiste 37125
External angle for connecting cove skirting 37080 + profiled edg. 37125

Innenecke für Übergang Hohlkehle 17190 auf Radialleiste 37125
Internal angle for connecting skirting 17190 and profiled edging 37125

Auf Anfrage sind weitere Farben der Serie Chroma lieferbar.
Other colors in the Chroma series are also available on request.

Formatnummer Model number	37125	37126	37127	37183	37189	37185
Herstellmaß mm Work size mm	244 x r60 x 8	119 x r60 x 8				
m - Stück m - pieces	4,000	8,000				
m/St. - kg m/pce. - kg	1,520/m	1,520/m	0,100/Stück piece	0,250/Stück piece	0,300/Stück piece	0,200/Stück piece
Produktnorm Product standard	Alb	Alb	Alb	Alb	Alb	Alb



System Bamberg



5535
blau 5 · blue 5



5716
neutral 1
tiefschwarz · deep black



552001
azur aktiv · active azure



Auf Anfrage sind weitere Farben der Serie Chroma lieferbar.
Other colors in the Chroma series are also available on request.

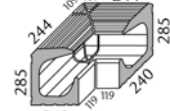
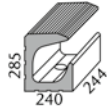
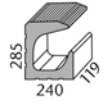
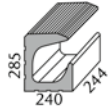

Überlaufrinne
Overflow channel

„halbe“
Überlaufrinne
"half-size"
overflow channel

Ablauf (Ø 75 mm)
Outlet (Ø 75 mm)

Ablauf (Ø 75 mm)
Outlet (Ø 75 mm)

Linke Endplatte/
Rechte Endplatte
Terminal inlay left/
Terminal inlay right

Innenecke
(Gehrungspaar 4-tlg.)
Internal corner
(mitred pair, 4 parts)

Formatnummer Model number	86160	86165	86161	86163	86167/86168	86162
Herstellmaß mm Work size mm	244 x 240 x 285	119 x 240 x 285	244 x 240 x 285	119 x 240 x 285	passend zum Rinnenquers. dim. as channel	(2x) 359/119 x 240 x 285
m - Stück m - pieces	4,000	8,000	17,750/Stück piece	8,600/Stück piece	0,300/Stück piece	45,000/Paar pair
St./Paar - kg pce./pair - kg	18,250/Stück piece	8,900/Stück piece	17,750/Stück piece	8,600/Stück piece	0,300/Stück piece	45,000/Paar pair
Produktnorm Product standard	Alb	Alb	Alb	Alb	Alb	Alb



Handfasse (T-Stücke) · Handhold piece (T-pieces)

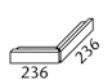

Beckenrandstein
Pool edging tile

„halber“
Beckenrandstein
"half-size"
pool edging tile

Innenecke
(Gehrungspaar)
Internal angle
(mitred pair)

Außenecke
(Gehrungspaar)
Eckradius 30 mm
External angle
(mitred pair)
Corner radius 30 mm

Anfangsstück
links/rechts
First piece
left/right

Zubehör
XPS-Verlegehilfe
Accessory
XPS laying tool

Formatnummer Model number	55850	55855	55852	55856	55857/55858	
Herstellmaß mm Work size mm	244 x 20/60 x 56	119 x 20/60 x 56	(2x) 119/175 x 20/60 x 56	(2x) 236/183 x 20/60 x 56	244 x 20/60 x 56	
m - Stück m - pieces	4,000	8,000	0,440/Paar pair	0,800/Paar pair	0,910/Stück piece	0,020/Stück piece
St./Paar - kg pce./pair - kg	0,900/Stück piece	0,440/Stück piece	0,440/Paar pair	0,800/Paar pair	0,910/Stück piece	0,020/Stück piece
Produktnorm Product standard	Alb	Alb	Alb	Alb	Alb	Alb



Keramische Rinnenabdeckung · Ceramic channel cover



170
naturweiß · natural-white



anthrazit · anthracite



schiefer · slate



Auf Anfrage auch in anderen Beckenumgangsserien realisierbar.
Also available in other pool surround series on request.

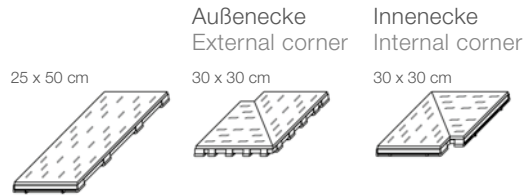

25 x 50 cm

Außenecke
External corner

30 x 30 cm

Innenecke
Internal corner

30 x 30 cm

Formatnummer Model number	53500H	53502H	53501H
Nennmaß - cm/in Nom. dim. - cm/in	25 x 50 / 10 x 20	30 x 30 / 12 x 12	30 x 30 / 12 x 12
Herstellmaß mm Work size mm	252 x 500 x 35	252 x 302/302 x 35	252 x 302/302 x 35
m - Stück m - pieces	2		
m/St. - kg m/pce. - kg	12,212/m	4,312/Stück piece	4,312/Stück piece
Produktnorm Product standard	Ala	Ala	Ala
Trittsicherheit Slip resistance	R11/B	R11/B	R11/B



Wiesbaden Stil hochliegender Wasserspiegel · Wiesbaden Style elevated water level



5535
blau 5 · blue 5



5716
neutral 1
tiefschwarz · deep black



552001
azur aktiv · active azure



Auf Anfrage sind weitere Farben der Serie Chroma lieferbar.
Other colors in the Chroma series also available on request.



Große Rinne (Auf Anfrage auch mit Mosaikausklinkung erhältlich)
Large channel (also available with mosaic recess on request)

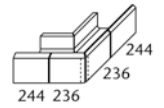
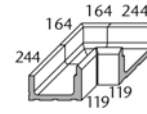
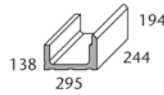

Art. Nr. 87160
Art. No. 87160

Außenecke
(Gehrungspaar 4-tlg.)
Eckradius 30 mm
External angle
(mitred pair, 4 parts)
Corner radius 30 mm

	Überlaufrinne Overflow channel	„halbe“ Überlaufrinne “half-size” overflow channel	Ablauf (Ø 86 mm) Outlet (Ø 86 mm)	Ablauf (Ø 86 mm) Outlet (Ø 86 mm)	Linke Endplatte/ rechte Endplatte Terminal inlay left/ Terminal inlay right	Innenecke (Gehrungspaar 4-tlg.) Internal angle (mitred pair, 4 parts)	Außenecke (Gehrungspaar 4-tlg.) External angle (mitred pair, 4 parts) Corner radius 30 mm
Formatnummer Model number	87160	87165	87161	87163	87167 / 87168	S87162	87166
Herstellmaß mm Work size mm	244 x 295 x 138/194	119 x 295 x 138/194	244 x 295 x 138/194	119 x 295 x 138/194	passend zum Rinnequers. dim. as channel	(2x) 414/119 x 295 x 138/194	(2x) 414/119 x 295 x 138/194
m - Stück m - pieces	4,000	8,000					
m/St./Paar - kg m/pce./pair - kg	40,800/m	40,800/m	10,000/Stück piece	4,700/Stück piece	0,300/Stück piece	20,500/Paar pair	30,000/Paar pair
Produktnorm Product standard	Alb	Alb	Alb	Alb	Alb	Alb	Alb



System Wiesbaden Silent hochliegender Wasserspiegel · Wiesbaden Silent elevated water level



701
neutral 10
weiß matt · white matt



5533
blau 3 · blue 3



5535
blau 5 · blue 5



5716
neutral 1
tiefschwarz · deep black



552001
azur aktiv · active azure



552002
azur hell · light azure



Auf Anfrage sind weitere Farben der Serie Chroma lieferbar.
Other colors in the Chroma series are also available on request.



Große „Flüsterrinne“ Wiesbaden Silent
Large “Low-Noise Channel” Wiesbaden Silent

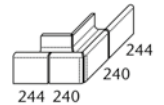
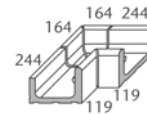
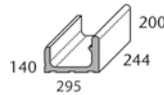

Art. Nr. 85190
Art. No. 85190

Außenecke
(Gehrungspaar 4-tlg.)
Eckradius 30 mm
External angle
(mitred pair, 4 parts)
Corner radius 30 mm

	Überlaufrinne Overflow channel	„halbe“ Überlaufrinne “half-size” overflow channel	Ablauf (Ø 86 mm) Outlet (Ø 86 mm)	Ablauf (Ø 86 mm) Outlet (Ø 86 mm)	Linke Endplatte/ rechte Endplatte Terminal inlay left/ Terminal inlay right	Innenecke (Gehrungspaar 4-tlg.) Internal angle (mitred pair, 4 parts)	Außenecke (Gehrungspaar 4-tlg.) External angle (mitred pair, 4 parts) Corner radius 30 mm
Formatnummer Model number	85190	85195	85191	85193	85197/85198	S85192	85196
Herstellmaß mm Work size mm	244 x 295 x 200/140	119 x 295 x 200/140	244 x 295 x 200/140	119 x 295 x 200/140	passend zum Rinnequers. dim. as channel	(2x) 414/119 x 295 x 200/140	(2x) 490 x 295 x 200/140
m - Stück m - pieces	4,000	8,000					
m/St./Paar - kg m/pce./pair - kg	41,600/m	40,800/m	10,100/Stück piece	4,800/Stück piece	0,300/Stück piece	20,800/Paar pair	30,400/Paar pair
Produktnorm Product standard	Alb	Alb	Alb	Alb	Alb	Alb	Alb



Detaillierte Informationen über verfügbare Farben und Formate enthält unser aktuelles Lieferprogramm.
Please refer to our current product range for more detailed information on colors and sizes.

System Wiesbaden Silent hochliegender Wasserspiegel · Wiesbaden Silent elevated water level



5535
blau 5 · blue 5



5716
neutral 1
tiefschwarz · deep black



552001
azur aktiv · active azure



Auf Anfrage sind weitere Farben der Serie Chroma lieferbar.
Other colors in the Chroma series are also available on request.



Große „Rinne“ Wiesbaden - Mosaikauklinkung (auf Anfrage auch als geräuscharme Flüsterrinne Wiesbaden Silent erhältlich)
Large “channel piece” Wiesbaden - mosaic recess (also available as low-noise Wiesbaden Silent channel on request)



Art. Nr. 95160
Art. No. 95160

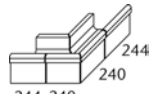
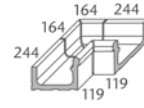
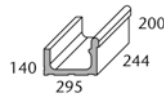

Überlaufrinne
Overflow channel

„halbe“
Überlaufrinne
“half-size”
overflow channel

Ablauf (Ø 86 mm)
Outlet (Ø 86 mm)

Ablauf (Ø 86 mm)
Outlet (Ø 86 mm)

Innenecke
(Gehrungspaar 4-tlg.)
Internal angle
(mitred pair, 4 parts)

Außenecke
(Gehrungspaar 4-tlg.)
Eckradius 30 mm
External angle
(mitred pair, 4 parts)
Corner radius 30 mm

Formatnummer Model number	95160	95165	95161	95163	S95162	95166
Herstellmaß mm Work size mm	244 x 295 x 200/140	119 x 295 x 200/140	244 x 295 x 200/140	119 x 295 x 200/140	(2x) 414/119 x 295 x 200/140	(2x) 490 x 295 x 200/140
m - Stück m - pieces	4,000	8,000				
m/St./Paar - kg m/pce./pair - kg	39,200/m	39,200/m	9,500/Stück piece	4,750/Stück piece	20,200/Paar pair	29,200/Paar pair
Produktnorm Product standard	Alb	Alb	Alb	Alb	Alb	Alb



System Wiesbaden hochliegender Wasserspiegel · Wiesbaden elevated water level



701
neutral 10
weiß matt · white matt



5533
blau 3 · blue 3



5535
blau 5 · blue 5



5716
neutral 1
tiefschwarz · deep black



552001
azur aktiv · active azure



552002
azur hell · light azure



Auf Anfrage sind weitere Farben der Serie Chroma lieferbar.
Other colors in the Chroma series are also available on request.



Große Rinne
Large channel



Art. Nr. 85160
Art. No. 85160

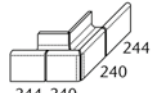
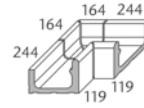
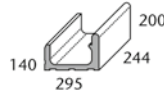

Überlaufrinne
Overflow channel

„halbe“
Überlaufrinne
“half-size”
overflow channel

Ablauf (Ø 86 mm)
Outlet (Ø 86 mm)

Ablauf (Ø 86 mm)
Outlet (Ø 86 mm)

Linke Endplatte/
Rechte Endplatte
Terminal inlay left/
Terminal inlay right

Innenecke
(Gehrungspaar 4-tlg.)
Internal angle
(mitred pair, 4 parts)

Außenecke
(Gehrungspaar 4-tlg.)
Eckradius 30 mm
External angle
(mitred pair, 4 parts)
Corner radius 30 mm

Formatnummer Model number	85160	85165	85161	85163	85167/85168	S85162	85166
Herstellmaß mm Work size mm	244 x 295 x 200/140	119 x 295 x 200/140	244 x 295 x 200/140	119 x 295 x 200/140	passend zum Rinnenquers. dim. as channel	(2x)414/119 x 295 x 200/140	(2x) 490 x 295 x 200/140
m - Stück m - pieces	4,000	8,000					
m/St./Paar - kg m/pce./pair - kg	41,200/m	40,000/m	10,000/Stück piece	4,700/Stück piece	0,300/Stück piece	20,500/Paar pair	30,000/Paar pair
Produktnorm Product standard	Alb	Alb	Alb	Alb	Alb	Alb	Alb



System Wiesbaden hochliegender Wasserspiegel · Wiesbaden elevated water level

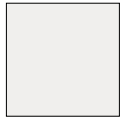

701
neutral 10
weiß matt · white matt



5533
blau 3 · blue 3



5535
blau 5 · blue 5



5716
neutral 1
tiefschwarz · deep black



552001
azur aktiv · active azure



552002
azur hell · light azure



Auf Anfrage sind weitere Farben der Serie Chroma lieferbar.
Other colors in the Chroma series are also available on request.



Kleine Rinne auch als geräuscharme „Flüsterrinne“ WIESBADEN SILENT erhältlich (= Format-Nr. 85180 ff)
Small channel also available as “low-noise channel” WIESBADEN SILENT (= model no. 85180 and following)



Art. Nr. 55180
Art. No. 55180

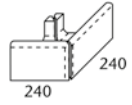
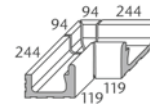
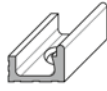
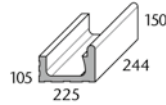

	Überlaufrinne Overflow channel	„halbe“ Überlaufrinne “half-size” overflow channel	Ablauf (Ø 86 mm) Outlet (Ø 86 mm)	Ablauf (Ø 86 mm) Outlet (Ø 86 mm)	Linke Endplatte/ Rechte Endplatte Terminal inlay left/ Terminal inlay right	Innenecke (Gehrungspaar 4-tlg.) Internal angle (mitred pair, 4 parts)	Außenecke (Gehrungspaar) Eckradius 30 mm External angle (mitred pair) Corner radius 30 mm
Formatnummer Model number	55180	55185	55181	S50044	55187/55188	S55182	55186
Herstellmaß mm Work size mm	244 x 225 x 150/105	119 x 225 x 150/105	244 x 225 x 150/105	119 x 225 x 150/105	passend zum Rinnequers. dim. as channel	(2x)344/119 x 225 x 150/105	(2x) 240x225x150/105
m - Stück m - pieces	4,000	8,000					
m/St./Paar - kg m/pce./pair - kg	28,000/m	27,440/m	6,600/Stück piece	3,100/Stück piece	0,200/Stück piece	11,800/Paar pair	8,300/Paar pair
Produktnorm Product standard	Alb	Alb	Alb	Alb	Alb	Alb	Alb



System Wiesbaden tiefliegender Wasserspiegel · Wiesbaden decreased water level



Große Rinne (ohne Abdeckrost-Auflager)
Large channel (without cover grating support)



Art. Nr. 55100
Art. No. 55100

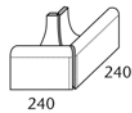
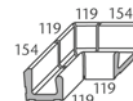
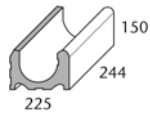

	Überlaufrinne Overflow channel	„halbe“ Überlaufrinne “half-size” overflow channel	Ablauf (Ø 86 mm) Outlet (Ø 86 mm)	Ablauf (Ø 86 mm) Outlet (Ø 86 mm)	Linke Endplatte/ Rechte Endplatte Terminal inlay left/ Terminal inlay right	Innenecke (Gehrungspaar 4-tlg.) Internal angle (mitred pair, 4 parts)	Außenecke (Gehrungspaar) Eckradius 30 mm External angle (mitred pair) Corner radius 30 mm
Formatnummer Model number	55100	55105	55101	S50065	55107/55108	S55102	55106
Herstellmaß mm Work size mm	244 x 225 x 150	119 x 225 x 150	244 x 225 x 150	119 x 225 x 150	passend zum Rinnequers. dim. as channel	(2x)344/119 x 225 x 150	(2x) 240 x 225 x 150
m - Stück m - pieces	4,000	8,000					
m/St./Paar - kg m/pce./pair - kg	34,400/m	33,600/m	8,100/Stück piece	3,800/Stück piece	0,200/Stück piece	16,000/Paar pair	9,600/Paar pair
Produktnorm Product standard	Alb	Alb	Alb	Alb	Alb	Alb	Alb



Detaillierte Informationen über verfügbare Farben und Formate enthält unser aktuelles Lieferprogramm.
Please refer to our current product range for more detailed information on colors and sizes.

System Wiesbaden tiefliegender Wasserspiegel · Wiesbaden decreased water level

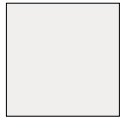

701
neutral 10
weiß matt · white, matt



5533
blau 3 · blue 3



5535
blau 5 · blue 5



5716
neutral 1
tiefschwarz · deep black



552001
azur aktiv · active azure



552002
azur hell · light azure



Auf Anfrage sind weitere Farben der Serie Chroma lieferbar.
Other colors in the Chroma series are also available on request.



Kleine Rinne (ohne Abdeckrost-Auflager)
Small channel (without cover grating support)



Art. Nr. 55140
Art. No. 55140

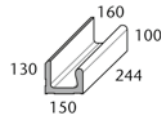

Überlaufrinne
Overflow channel



„halbe“
Überlaufrinne
"half-size"
overflow channel



Ablauf (Ø 75 mm)
Outlet (Ø 75 mm)



Ablauf (Ø 75 mm)
Outlet (Ø 75 mm)



Linke Endplatte/
Rechte Endplatte
Terminal inlay left/
Terminal inlay right

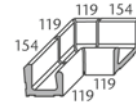

Innenecke
(Gehrungspaar 4-tlg.)
Internal angle
(mitred pair, 4 parts)

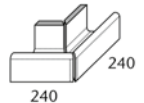

Außenecke
(Gehrungspaar)
Eckradius 30 mm
External angle
(mitred pair)
Corner radius 30 mm

Formatnummer Model number	55140	55145	55141	55143	55147/55148	S55142	55146
Herstellmaß mm Work size mm	244 x 150/160 x 100/130	119 x 150/160 x 100/130	244 x 150/160 x 100/130	119 x 150/160 x 100/130	passend zum Rinnenquers. dim. as channel	(2x) 279/119x150/160x100/130	(2x) 240x150/160x100/130
m - Stück m - pieces	4,000	8,000					
m/St./Paar - kg m/pce./pair - kg	17,800/m	18,080/m	4,100/Stück piece	2,000/Stück piece	0,100/Stück piece	7,050/Paar pair	6,300/Paar pair
Produktnorm Product standard	Alb	Alb	Alb	Alb	Alb	Alb	Alb



Detaillierte Informationen über verfügbare Farben und Formate enthält unser aktuelles Lieferprogramm.
Please refer to our current product range for more detailed information on colors and sizes.

Beckenrandsteine · Pool edging tiles

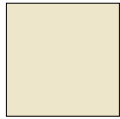

900
graubeige · grey-beige

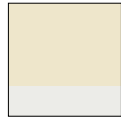

900
graubeige · grey-beige
701
neutral 10
weiß matt · white, matt



900
graubeige · grey-beige
5535
blau 5 · blue 5



900
graubeige · grey-beige
552001
azur aktiv · active azure



Auf Anfrage sind weitere Farben der Serie Chroma lieferbar.
Other colors in the Chroma series are also available on request.



z. B. für Systeme Zürich, Wiesbaden tiefliegender Wasserspiegel, „Skimmer“ etc.
e.g. for the Zurich/Wiesbaden systems with decreased water level, „Skimmer“ etc.

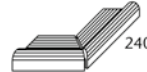
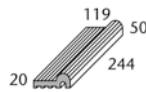

Beckenrandstein
Pool edging tile

„halber“
Beckenrandstein
“half-size“
pool edging tile

Innenecke
(Gehrungspaar)
Internal angle
(mitred pair)

240
Außenecke
(Gehrungspaar)
Eckradius 30 mm
External angle
(mitred pair)
Corner radius 30 mm

Formatnummer Model number	55440	55445	55442	55446
Herstellmaß mm Work size mm	244 x 119/50 x 20	119 x 119/50 x 20	(2x) 112 x 112/50 x 20	(2x) 240 x 119/50 x 20
m - Stück m - pieces	4,000	8,000		
m/Pair - kg m/pair - kg	6,200/m	6,240/m	0,600/Pair pair	2,500/Pair pair
Produktnorm Product standard	Alb	Alb	Alb	Alb
Trittsicherheit Slip resistance	-/C	-/C	-/C	-/C



81
neutral 10
aktivweiß · active white
5535
blau 5 · blue 5



81
neutral 10
aktivweiß · active white
552001
azur aktiv · active azure



Auf Anfrage sind weitere Farben der Serie Chroma/ Chroma non-slip lieferbar.
Other colors in the Chroma / Chroma non-slip series are also available on request.

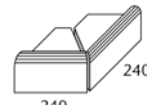
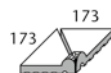
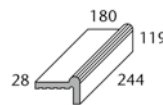

Beckenrandstein
Unterkante
unglasiert
Pool edging tile
lower edge unglazed

„halber“
Beckenrandstein
“half-size“
pool edging tile

Innenecke
(Gehrungspaar)
Internal angle
(mitred pair)

240
Außenecke
(Gehrungspaar)
Eckradius 30 mm
External angle
(mitred pair)
Corner radius 30 mm

Formatnummer Model number	55450 (S50038*)	55455	55452	55456
Herstellmaß mm Work size mm	244 x 180/119 x 28	119 x 180/119 x 28	(2x) 173 x 173 x 28	(2x) 240 x 180/119 x 28
m - Stück m - pieces	4,000	8,000		
m/Pair - kg m/pair - kg	14,800/m	14,400/m	1,800/Pair pair	5,500/Pair pair
Produktnorm Product standard	Alb	Alb	Alb	Alb
Trittsicherheit Slip resistance	-/C	-/C	-/C	-/C



* Unterkante glasiert
Lower edge glazed

Beckenrandsteine · Pool edging tiles

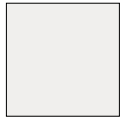

701
neutral 10
weiß matt · white matt



5533
blau 3 · blue 3



552002
azur hell · light azure



91
neutral 10
aktivweiß · active white



52
dunkelblau · dark-blue



553001
azur aktiv · active azure



Auf Anfrage sind weitere Farben der Serie Chroma / Chroma non-slip lieferbar. Other colors in the Chroma / Chroma non-slip series are also available on request.



z. B. für Systeme Zürich, Wiesbaden tiefliegender Wasserspiegel, „Skimmer“ etc.
e.g. for the Zurich/Wiesbaden systems with decreased water level, “Skimmer” etc.

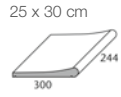

25 x 30 cm

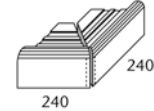
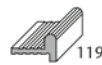
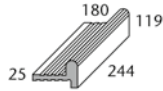

Außenecke (Gehrungspaar)
Eckradius 30 mm
External angle (mitred pair)
Corner radius 30 mm

Residence	Beckenrandstein Pool edging tile	„halber“ Beckenrandstein “half-size” pool edging tile	Innenecke (Gehrungspaar) Internal angle (mitred pair)	Außenecke (Gehrungspaar) Eckradius 30 mm External angle (mitred pair) Corner radius 30 mm	
Formatnummer Model number	55520	55460	55465	55462	55466
Nennmaß - cm/in Nom. dim. - cm/in	25 x 30 / 10 x 12				
Herstellmaß mm Work size mm	244 x 300 x 20/42	244 x 180/119 x 25	119 x 180/119 x 25	(2x) 173 x 173 x 25	(2x) 240 x 180/119 x 25
m - Stück m - pieces	4,000	4,000	8,000		
m/Paar - kg m/pair - kg	17,200/m	14,880/m	14,400/m	1,500/Paar pair	5,700/Paar pair
Produktnorm Product standard	Alb	Alb	Alb	Alb	Alb
Trittsicherheit Slip resistance	-/B				

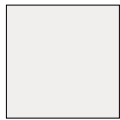

701
neutral 10
weiß matt · white matt



5533
blau 3 · blue 3



5535
blau 5 · blue 5



552001
azur aktiv · active azure



552002
azur hell · light azure



Auf Anfrage sind weitere Farben der Serie Chroma lieferbar. Other colors in the Chroma series are also available on request.



für System Berlin · for Berlin

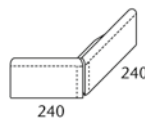
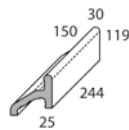

Außenecke (Gehrungspaar)
Eckradius 30 mm
External angle (mitred pair)
Corner radius 30 mm

Beckenrandstein Pool edging tile	„halber“ Beckenrandstein “half-size” pool edging tile	Innenecke (Gehrungspaar) Internal angle (mitred pair)	Außenecke (Gehrungspaar) Eckradius 30 mm External angle (mitred pair) Corner radius 30 mm	
Formatnummer Model number	55800	55805	55802	55806
Herstellmaß mm Work size mm	244 x 150/119 x 25/30	119 x 150/119 x 25/30	(2x) 143 x 143/119	(2x) 240 x 150/119 x 25/30
m - Stück m - pieces	4,000	8,000		
m/Paar - kg m/pair - kg	14,800/m	14,400/m	1,600/Paar pair	5,400/Paar pair
Produktnorm Product standard	Alb	Alb	Alb	Alb



Detaillierte Informationen über verfügbare Farben und Formate enthält unser aktuelles Lieferprogramm.
Please refer to our current product range for more detailed information on colors and sizes.

System Finland II · Finland II

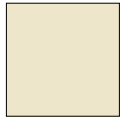

900
graubeige · grey-beige

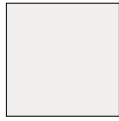

91
neutral 10
aktivweiß · active white



52
dunkelblau · dark-blue



553001
azur aktiv · active azure



340
neutral 1
tiefschwarz · deep black



Auf Anfrage sind weitere Farben der Serie Chroma non-slip lieferbar.
Other colors in the Chroma non-slip series are also available on request.



Handfass-Stein
Handhold piece



Handfass-Stein
50 cm
Handhold piece
50 cm



Handfass-Stein
25 cm
Handhold piece
25 cm



Handfass-Stein
12,5 cm
Handhold piece
12.5 cm



Innenecke
(Gehrungspaar)
Internal angle
(mitred pair)

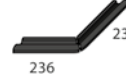

Außenecke
(Gehrungspaar)
Eckradius 30 mm
External angle
(mitred pair)
Corner radius 30 mm

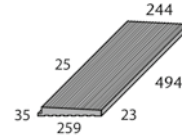

gerillt
grooved

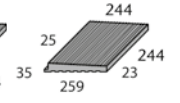

gerillt
grooved

Rillenstein schräg zur Fortführung
des Beckenrandsystems „Finland II“
Inclined grooved tile for continuing
the “Finland II” pool edge system

Formatnummer Model number	55831	55830	55835	55832	55836	55841	55840
Nennmaß - cm/in Nom. dim. - cm/in	494 x 56 x 20/12,5	244 x 56 x 20/12,5	119 x 56 x 20/12,5	(2x) 49 x 49 x 20/12,5	(2x) 236 x 56 x 20/12,5	494 x 244 x 23/35	244 x 244 x 23/35
Herstellmaß mm Work size mm	2,000	4,000	8,000			2,000	4,000
m - Stück m - pieces	1,820/m	1,800/m	1,760/m	0,080/Paar pair	0,790/Paar pair	16,200/m	15,800/m
m/Paar - kg m/pair - kg							
Produktnorm Product standard	Alb	Alb	Alb	Alb	Alb	Alb	Alb
Trittsicherheit Slip resistance	-/C	C	-/C	C	-/C	C	-/C

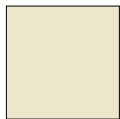

900
graubeige · grey-beige



91
neutral 10
aktivweiß · active white



84
dunkelblau · dark-blue



553001
azur aktiv
active azure



340
neutral 1
tiefschwarz · deep black



Auf Anfrage sind weitere Farben der Serie Chroma non-slip lieferbar.
Other colors in the Chroma non-slip series are also available on request.



Rillenplatten 12,5 mm stark. Z. B. zur Fortführung
des Beckenrandsystems „Finland II“
Grooved tiles 12.5 mm thick, e.g. for continuing
the “Finland II” pool edge system

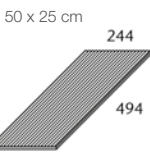

gerillt
grooved

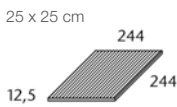

gerillt
grooved

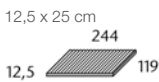

gerillt
grooved

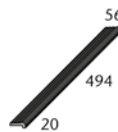

Treppenauftritt
50 cm
Stair tread 50 cm



Treppenauftritt
25 cm
Stair tread 25 cm



Treppenauftritt
12,5 cm
Stair tread 12.5 cm

Treppenplatten, Randstein
Stair tiles, Edging tile

Formatnummer Model number	53151	53150	53159	55821	55820	55825
Nennmaß - cm/in Nom. dim. - cm/in	50 x 25 / 20 x 10	25 x 25 / 10 x 10	12,5 x 25 / 5 x 10	494 x 56 x 20/12,5	244 x 56 x 20/12,5	119 x 56 x 20/12,5
Herstellmaß mm Work size mm	494 x 244 x 12,5	244 x 244 x 12,5	119 x 244 x 12,5	494 x 56 x 20/12,5	244 x 56 x 20/12,5	119 x 56 x 20/12,5
m - Stück m - pieces	2,000	4,000	8,000	2,000	4,000	8,000
m - kg	7,100	7,100	7,104	1,540	1,520	1,520
Produktnorm Product standard	Alb	Alb	Alb	Alb	Alb	Alb
Trittsicherheit Slip resistance	-/C	C	-/C	C	-/C	C



System Finnland · Finland

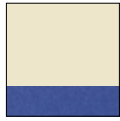

900
graubeige · grey-beige
52
dunkelblau · dark-blue



91
neutral 10
aktivweiß · active white
52
dunkelblau · dark-blue



900
graubeige · grey-beige
553001
azur aktiv · active azure



91
neutral 10
aktivweiß · active white
553001
azur aktiv · active azure



91
neutral 10
aktivweiß · active white
340
neutral 1
tiefschwarz · deep black



Auf Anfrage Sicherheitsmarkierung in weiteren Farben der Serie Chroma non-slip lieferbar.
Safety markings in other Chroma non-slip colors on request.



Handfass-Stein (119 mm breit) mit blauer non-slip-Sicherheitsmarkierung
Handhold piece (119 mm wide) with blue non-slip safety marking

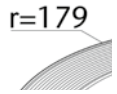

Art. Nr. 55730
Art. No. 55730



	Handfass-Stein Handhold piece	„halber“ Handfass-Stein "half-size" Handhold piece	Endstein links Eckradius 30 mm Terminal piece left Corner radius 30 mm	Endstein rechts Eckradius 30 mm Terminal piece right Corner radius 30 mm	Innenecke (Gehrungspaar) Internal angle (mitred pair)	Außenecke (Gehrungspaar) Eckradius 30 mm External angle (mitred pair) Corner radius 30 mm	Innenecke Bogen Curved internal angle
Formatnummer Model number	55730	55735	55737	55738	55732	55736	55731
Herstellmaß mm Work size mm	244 x 119 x 15/30	119 x 119 x 15/30	244 x 119 x 15/30	244 x 119 x 15/30	(2x) 112 x 112 x 15/30	(2x) 240 x 119 x 15/30	(r60) 179 x 15/30
m - Stück m - pieces	4,000	8,000					
m/St./Paar - kg m/pce./pair - kg	5,800/m	5,600/m	1,400/Stück piece	1,400/Stück piece	0,700Paar pair	2,000Paar pair	1,200/Stück piece
Produktnorm Product standard	Alb	Alb	Alb	Alb	Alb	Alb	Alb
Trittsicherheit Slip resistance	-/C	C	-/C	C	-/C	C	-/C



Handfass-Stein (150 mm breit) mit blauer non-slip-Sicherheitsmarkierung
Handhold piece (150 mm wide) with blue non-slip safety marking



Art. Nr. 59420
Art. No. 59420

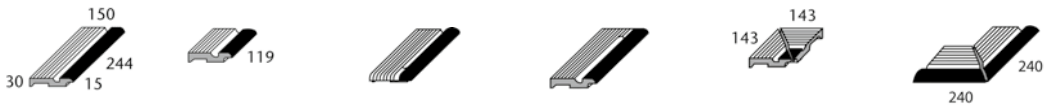

	Handfass-Stein Handhold piece	„halber“ Handfass-Stein "half-size" Handhold piece	Endstein links Eckradius 30 mm Terminal piece left Corner radius 30 mm	Endstein rechts Eckradius 30 mm Terminal piece right Corner radius 30 mm	Innenecke (Gehrungspaar) Internal angle (mitred pair)	Außenecke (Gehrungspaar) Eckradius 30 mm External angle (mitred pair) Corner radius 30 mm
Formatnummer Model number	59420	59425	59427	59428	59422	59426
Herstellmaß mm Work size mm	244 x 150 x 15/30	119 x 150 x 15/30	244 x 150 x 15/30	244 x 150 x 15/30	(2x) 143 x 143 x 15/30	(2x) 240 x 150 x 15/30
m - Stück m - pieces	4,000	8,000				
m/St./Paar - kg m/pce./pair - kg	6,400/m	6,320/m	1,600/Stück piece	1,600/Stück piece	1,000Paar pair	2,100Paar pair
Produktnorm Product standard	Alb	Alb	Alb	Alb	Alb	Alb
Trittsicherheit Slip resistance	-/C	C	-/C	C	-/C	C



System Finnland · Finland

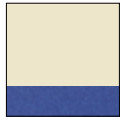

900
graubeige · grey-beige
52
dunkelblau · dark-blue



91
neutral 10
aktivweiß · active white
52
dunkelblau · dark-blue



900
graubeige · grey-beige
553001
azur aktiv · active azure



91
neutral 10
aktivweiß · active white
553001
azur aktiv · active azure



91
neutral 10
aktivweiß · active white
340
neutral 1
tiefschwarz · deep black



Auf Anfrage Sicherheitsmarkierung in weiteren Farben der Serie Chroma non-slip lieferbar. Safety markings in other Chroma non-slip colors on request.



Randstein mit blauer non-slip-Sicherheitsmarkierung
Handhold piece with blue non-slip safety marking



Art. Nr. 55720
Art. No. 55720

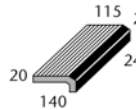

Randstein
Edging tile

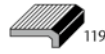

„halber“ Randstein
"half-size" edging tile

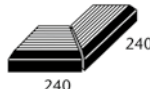

Innenecke
(Gehrungspaar)
Internal angle
(mitred pair)



Außenecke
(Gehrungspaar)
External angle
(mitred pair)

Formatnummer Model number	55720	55725	55722	55729
Herstellmaß mm Work size mm	244 x 140/50 x 20	119 x 140/50 x 20	(2x) 240 x 140/50 x 20	(2x) 133 x 133/50 x 20
m - Stück m - pieces	4,000	8,000		
m/Pair - kg m/pair - kg	6,000/m	5,840/m	2,200/Pair pair	0,700/Pair pair
Produktnorm Product standard	Alb	Alb	Alb	Alb
Trittsicherheit Slip resistance	-/C	C	-/C	C



Randsteine (Beckenseite) mit blauer non-slip-Sicherheitsmarkierung
Edging tiles (pool side) with blue non-slip safety marking



Art. Nr. 55740
Art. No. 55740

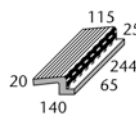

Randstein
Edging tile

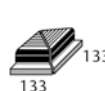

Innenecke
(Gehrungspaar)
Internal angle
(mitred pair)

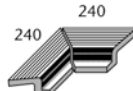

Außenecke
(Gehrungspaar)
External angle
(mitred pair)

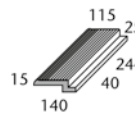

Randstein
Edging tile

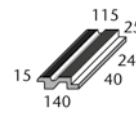

Randstein
Edging tile



Innenecke
(Gehrungspaar)
Internal angle
(mitred pair)

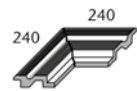

Außenecke
(Gehrungspaar)
Eckradius 30 mm
External angle
(mitred pair)
Corner radius 30 mm

Formatnummer Model number	55740	55742	55749	55770	55760	55762	55766
Herstellmaß mm Work size mm	244 x 140/65 x 20	(2x) 133 x 133/65 x 20	(2x) 240 x 140/65 x 20	244 x 140/40 x 15	244 x 140 x 15/40	(2x) 133 x 133 x 15/40	(2x) 240 x 140 x 15/40
m - Stück m - pieces	4,000			4,000	4,000		
m/Pair - kg m/pair - kg	7,400/m	0,900/Pair pair	2,700/Pair pair	5,200/m	6,200/m	1,000/Pair pair	2,300/Pair pair
Produktnorm Product standard	Alb	Alb	Alb	Alb	Alb	Alb	Alb
Trittsicherheit Slip resistance	-/C	C	-/C	C	-/C	C	-/C



Detaillierte Informationen über verfügbare Farben und Formate enthält unser aktuelles Lieferprogramm.
Please refer to our current product range for more detailed information on colors and sizes.

System Finland · Finland

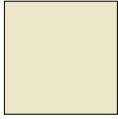

900
graubeige · grey-beige



91
neutral 10
aktivweiß · active white



Randstein (Beckenumgangsseite) passend zu Randstein-Systemen Finland mit integrierten Rostauflagen
Edging tile (pool surround side) fitting to matching Finland edging tile systems with integrated cover grates



Art. Nr. 55750
Art. No. 55750

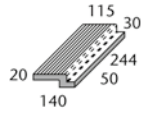

Randstein
Edging tile

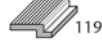

„halber“ Randstein
"half-size" edging
tile

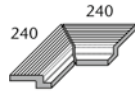

Innenecke
(Gehrungspaar)
Internal angle
(mitred pair)

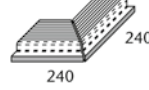

Außenecke
(Gehrungspaar)
External angle
(mitred pair)

Formatnummer Model number	55750	55755	55752	55759
Herstellmaß mm Work size mm	244 x 140/50 x 20	119 x 140/50 x 20	(2x) 240 x 140/50 x 20	(2x) 240 x 140/50 x 20
m - Stück m - pieces	4,000	8,000		
m/Pair - kg m/pair - kg	7,120/m	7,040/m	2,600/Pair pair	2,600/Pair pair
Produktnorm Product standard	Alb	Alb	Alb	Alb
Trittsicherheit Slip resistance	-/C	-/C	-/C	-/C



Rillenplatten · Grooved tiles



8 mm stark. Z. B. für ins Wasser führende Treppen und sonstige nassbelastete Treppen in Schwimmhallen
8 mm thick, e.g. for stairs leading into the water and other wet stairs in indoor swimming pools

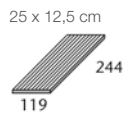

gerillt
grooved



**„halbe“ Platte,
gerillt**
"half-size"
tile, grooved

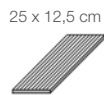

**gerillt
Kopfkante gerundet**
grooved,
short side rounded

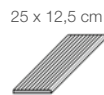

**gerillt
Längskante gerundet**
grooved,
long side rounded

Formatnummer Model number	34100	34109	34105	34106
Nennmaß - cm/in Nom. dim. - cm/in	25 x 12,5 / 10 x 5	12,5 x 12,5 / 5 x 5	25 x 12,5 / 10 x 5	25 x 12,5 / 10 x 5
Herstellmaß mm Work size mm	244 x 119 x 8	119 x 119 x 8	244 x 119 x 8	244 x 119 x 8
m - Stück m - pieces	4,000	8,000	4,000	4,000
m - kg	1,840	1,840	1,840	1,840
Produktnorm Product standard	Alb	Alb	Alb	Alb
Trittsicherheit Slip resistance	-/C	-/C	-/C	-/C



Rillenplatten · Grooved tiles

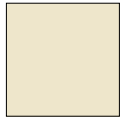

900
graubeige · grey-beige

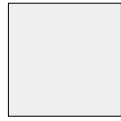

91
neutral 10
aktivweiß · active white

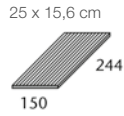

150
gerillt
grooved

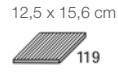

119
„halbe“ Platte, gerillt
"half-size" tile, grooved



150
gerillt
Kopfkante gerundet
grooved,
short side rounded



150
gerillt
Längskante gerundet
grooved,
long side rounded

Formatnummer Model number	34110	34119	34115	34116
Nennmaß - cm/in Nom. dim. - cm/in	25 x 15,6 / 10 x 6 1/4	12,5 x 15,6 / 5 x 6 1/4	25 x 15,6 / 10 x 6 1/4	25 x 15,6 / 10 x 6 1/4
Herstellmaß mm Work size mm	244 x 150 x 8	119 x 150 x 8	244 x 150 x 8	244 x 150 x 8
m - Stück m - pieces	4,000	8,000	4,000	4,000
m - kg	2,320	2,240	2,320	2,320
Produktnorm Product standard	Alb	Alb	Alb	Alb
Trittsicherheit Slip resistance	-/C	-/C	-/C	-/C

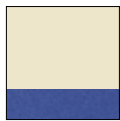

900
graubeige · grey-beige
52
dunkelblau · dark-blue



91
neutral 10
aktivweiß · active white
52
dunkelblau · dark-blue



900
graubeige · grey-beige
553001
azur aktiv · active azure



91
neutral 10
aktivweiß · active white
553001
azur aktiv · active azure



91
neutral 10
aktivweiß · active white
340
neutral 1
tiefschwarz · deep black



Auf Anfrage Sicherheitsmarkierung in weiteren Farben der Serie Chroma non-slip lieferbar. Safety markings in other Chroma non-slip colors on request.



8 mm stark. Mit blauer non-slip-Sicherheitsmarkierung
8 mm thick, with blue non-slip safety marking

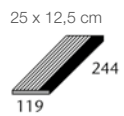

119
gerillt
Längskante gerundet
grooved,
long side rounded



119
„halbe“ Platte gerillt, Längskante gerundet
"half-size" tile grooved,
long side rounded

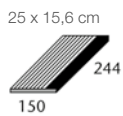

150
gerillt
Längskante gerundet
grooved,
long side rounded



119
„halbe“ Platte gerillt, Längskante gerundet
"half-size" tile grooved,
long side rounded

Formatnummer Model number	34146	34149	34156	34159
Nennmaß - cm/in Nom. dim. - cm/in	25 x 12,5 / 10 x 5	12,5 x 12,5 / 5 x 5	25 x 15,6 / 10 x 6 1/4	12,5 x 15,6 / 5 x 6 1/4
Herstellmaß mm Work size mm	244 x 119 x 8	119 x 119 x 8	244 x 150 x 8	119 x 150 x 8 m
m - Stück m - pieces	4,000	8,000	4,000	8,000
m - kg	1,840	1,840	2,320	2,240
Produktnorm Product standard	Alb	Alb	Alb	Alb
Trittsicherheit Slip resistance	-/C	-/C	-/C	-/C



Detaillierte Informationen über verfügbare Farben und Formate enthält unser aktuelles Lieferprogramm. Please refer to our current product range for more detailed information on colors and sizes.

Rillenplatten · Grooved tiles

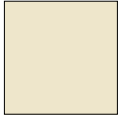

900
graubeige · grey-beige



91
neutral 10
aktivweiß · active white



15 mm stark. Z. B. zur Fortführung des Beckenrandsystems „Finland“, für Startblöcke etc.
15 mm thick, e.g. for continuing the “Finland” pool edge system, for starting blocks etc.

25 x 12,5 cm

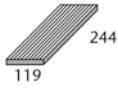

119
gerillt
grooved

12,5 x 12,5 cm



119
„halbe“ Platte, gerillt
“half-size” tile, grooved

25 x 12,5 cm



53135
gerillt
Kopfkante gerundet
grooved, short side rounded

25 x 12,5 cm

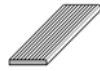

53136
gerillt
Längskante gerundet
grooved, long side rounded

Formatnummer Model number	53130	53139	53135	53136
Nennmaß - cm/in Nom. dim. - cm/in	25 x 12,5 / 10 x 5	12,5 x 12,5 / 5 x 5	25 x 12,5 / 10 x 5	25 x 12,5 / 10 x 5
Herstellmaß mm Work size mm	244 x 119 x 15	119 x 119 x 15	244 x 119 x 15	244 x 119 x 15
m - Stück m - pieces	4,000	8,000	4,000	4,000
m - kg	3,320	3,360	3,320	3,320
Produktnorm Product standard	Alb	Alb	Alb	Alb
Trittsicherheit Slip resistance	-/C	-/C	-/C	-/C



25 x 15,6 cm

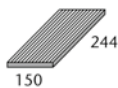

150
gerillt
grooved

12,5 x 15,6 cm



119
„halbe“ Platte, gerillt
“half-size” tile, grooved

25 x 15,6 cm



53195
gerillt
Kopfkante gerundet
grooved, short side rounded

25 x 15,6 cm

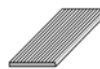

53196
gerillt
Längskante gerundet
grooved, long side rounded

Formatnummer Model number	53190	53199	53195	53196
Nennmaß - cm/in Nom. dim. - cm/in	25 x 15,6 / 10 x 6 1/4	12,5 x 15,6 / 5 x 6 1/4	25 x 15,6 / 10 x 6 1/4	25 x 15,6 / 10 x 6 1/4
Herstellmaß mm Work size mm	244 x 150 x 15	119 x 150 x 15	244 x 150 x 15	244 x 150 x 15
m - Stück m - pieces	4,000	8,000	4,000	4,000
m - kg	4,000	3,920	4,000	4,000
Produktnorm Product standard	Alb	Alb	Alb	Alb
Trittsicherheit Slip resistance	-/C	-/C	-/C	-/C



Detaillierte Informationen über verfügbare Farben und Formate enthält unser aktuelles Lieferprogramm.
Please refer to our current product range for more detailed information on colors and sizes.

Rillenplatten · Grooved tiles

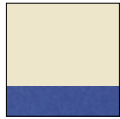

900
graubeige · grey-beige
52
dunkelblau · dark-blue



91
neutral 10
aktivweiß · active white
52
dunkelblau · dark-blue



900
graubeige · grey-beige
553001
azur aktiv · active azure



91
neutral 10
aktivweiß · active white
553001
azur aktiv · active azure



91
neutral 10
aktivweiß · active white
340
neutral 1
tiefschwarz · deep black



Auf Anfrage Sicherheitsmarkierung in weiteren Farben der Serie Chroma non-slip lieferbar. Safety markings in other Chroma non-slip colors on request.



15 mm stark. Mit blauer non-slip-Sicherheitsmarkierung
15 mm thick, with blue non-slip safety marking

25 x 12,5 cm

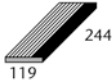

119

gerillt
Längskante gerundet
grooved,
long side rounded

12,5 x 12,5 cm



119

„halbe“ Platte gerillt,
Längskante gerunde
“half-size” tile
grooved,
long side rounded

25 x 15,6 cm

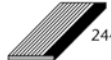

150

gerillt
Längskante gerundet
grooved,
long side rounded

12,5 x 15,6 cm



119

„halbe“ Platte gerillt,
Längskante gerundet
“half-size” tile
grooved,
long side rounded

Formatnummer Model number	59620	59629	59630	59639
Nennmaß - cm/in Nom. dim. - cm/in	25 x 12,5 / 10 x 5	12,5 x 12,5 / 5 x 5	25 x 15,6 / 10 x 6 1/4	12,5 x 15,6 / 5 x 6 1/4
Herstellmaß mm Work size mm	244 x 119 x 15	119 x 119 x 15	244 x 150 x 15	119 x 150 x 15
m - Stück m - pieces	4,000	8,000	4,000	8,000
m - kg	3,320	3,360	4,000	3,920
Produktnorm Product standard	Alb	Alb	Alb	Alb
Trittsicherheit Slip resistance	-/C	Ø -/C	-/C	Ø -/C



Spezialplatten · Special tiles



81
neutral 10
aktivweiß · active white
84
dunkelblau · dark-blue



81
neutral 10
aktivweiß · active white
554001
azur aktiv · active azure



51*
hellblau · light-blue



52*
dunkelblau · dark-blue



918*
neutral 1
tiefschwarz · deep black



553001*
azur aktiv · active azure



553002*
azur hell · light azure



Treppenplatten mit blauer non-slip Sicherheitsmarkierung Stair tiles with blue non-slip safety marking

*Sicherheitsriemchen *Safety strip tile

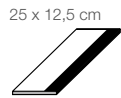

25 x 12,5 cm

Treppenauftritt,
Längskante gerundet
Stair tread,
long side rounded

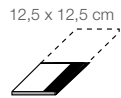

12,5 x 12,5 cm

„halber“ Treppen-
auftritt, Längskante
gerundet
"half-size" stair
tread,
long side rounded



25 x 15,6 cm

Treppenauftritt,
Längskante gerundet
Stair tread,
long side rounded

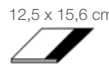

12,5 x 15,6 cm

„halber“ Treppen-
auftritt, Längskante
gerundet
"half-size" stair
tread,
long side rounded



25 x 6,2 cm

gerillt,
Längskante gerundet
grooved,
long side rounded



Auf Anfrage Sicherheitsmarkierung
in weiteren Farben der Serie
Chroma non-slip lieferbar.
Safety markings in other
Chroma non-slip colors on request.

Formatnummer Model number	34166	34169	34136	34139	34306
Nennmaß - cm/in Nom. dim. - cm/in	25 x 12,5 / 10 x 5	12,5 x 12,5 / 5 x 5	25 x 15,6 / 10 x 6 1/4	12,5 x 15,6 / 5 x 6 1/4	25 x 6,2 / 10 x 2 1/2
Herstellmaß mm Work size mm	244 x 119 x 8	119 x 119 x 8	244 x 150 x 8	119 x 150 x 8	244 x 56 x 8
m - Stück m - pieces	4,000	8,000	4,000	8,000	4,000
m - kg	1,960	1,920	2,480	2,400	0,800
Produktnorm Product standard	Alb	Alb	Alb	Alb	Alb
Trittsicherheit Slip resistance	-/C	C	-/C	C	-/C R11V4/C

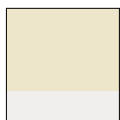

900
graubeige · grey-beige
701
neutral 10
aktivweiß · active white

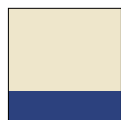

900
graubeige · grey-beige
5535
blau 5 · blue 5



900
graubeige · grey-beige
552001
azur aktiv · active azure



Auf Anfrage Sicherheitsmarkierung in
weiteren Farben der Serie Chroma lieferbar.
Safety markings in other Chroma
colors on request.



Sprossensteine Auftritt unglasiert in 900 graubeige gerillt Stair tread tiles, tread unglazed, in 900 grey-beige, grooved

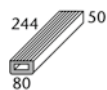

244 50
80

Sprossenstein
Stair tread tile



282

Sprossenstein
Stair tread tile

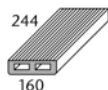

244 160

Sprossenstein
Stair tread tile

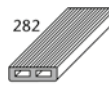

282

Sprossenstein
Stair tread tile

Formatnummer Model number	55563	55565	55566	55567
Herstellmaß mm Work size mm	244 x 80 x 50	282 x 80 x 50	244 x 160 x 50	282 x 160 x 50
Stück - kg piece - kg	1,600	1,830	3,150	3,500
Produktnorm Product standard	Alb	Alb	Alb	Alb
Trittsicherheit Slip resistance	-/C	-/C	-/C	-/C



Detaillierte Informationen über verfügbare Farben und Formate enthält unser aktuelles Lieferprogramm.
Please refer to our current product range for more detailed information on colors and sizes.

Spezialplatten · Special tiles

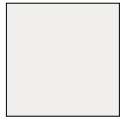

701
neutral 10
aktivweiß · active white



5533
blau 3 · blue 3



5535
blau 5 · blue 5



552001
azur aktiv · active azure



552002
azur hell · light azure

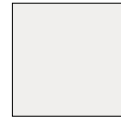

91*
neutral 10
aktivweiß · active white



Auf Anfrage sind weitere Farben der Serie Chroma / Chroma non-slip lieferbar.
Other colors in the Chroma / Chroma non-slip series are also available on request.



Z. B. für Stehstufen, Steigleiternischen, enge Radian, Wendeflächen etc.
e.g. for standing steps, ladder recesses, small radii, turning surfaces etc.

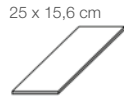

25 x 15,6 cm

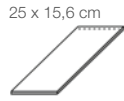

25 x 15,6 cm

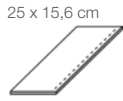

25 x 15,6 cm

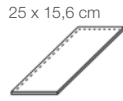

25 x 15,6 cm

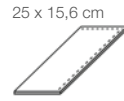

25 x 15,6 cm

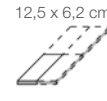

12,5 x 6,2 cm

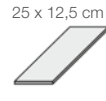

25 x 12,5 cm

Riemchen, Lieferung als Vierfachriemchen, muss örtlich gebrochen werden
Strip tile, supplied as quadruple strip tile; to be broken by customer

Ecke rechts gerundet
Corner right, rounded

Riffelplatte
Ripple tile

Formatnummer Model number	34120H	34125H	34126H	34127H	34128H	34070H	34170H
Nennmaß - cm/in Nom. dim. - cm/in	25 x 15,6 / 10 x 6 1/4	25 x 15,6 / 10 x 6 1/4	25 x 15,6 / 10 x 6 1/4	25 x 15,6 / 10 x 6 1/4	25 x 15,6 / 10 x 6 1/4	12,5 x 6,2 / 5 x 2 1/2	25 x 12,5 / 10 x 5
Herstellmaß mm Work size mm	244 x 150 x 8	244 x 150 x 8	244 x 150 x 8	244 x 150 x 8	244 x 150 x 8	119 x 56 x 8	244 x 119 x 8
m ² /m - Stück m ² /m - pieces	25,000/m ²	6,410/m	4,000/m			128,000/m ²	32,000/m ²
m ² /mSt. - kg m ² /m/pce. - kg	15,500/m ²	3,974/m	2,480/m	0,620/Stück piece	0,620/Stück piece	15,360/m ²	14,720/m ²
Produktnorm Product standard	Alb	Alb	Alb	Alb	Alb	Alb	Alb



*Artikel in Farbe 91 verfügen über Trittsicherheit B, Format 12,5 x 6,2 cm Trittsicherheit C.
*Items in color 91 feature non-slip safety B; 12.5 x 6.2 cm size features non-slip safety C.



701
neutral 10
aktivweiß · active white



91
neutral 10
aktivweiß · active white



Schriftplatten
Letter tiles

25 x 12,5 cm



25 x 12,5 cm

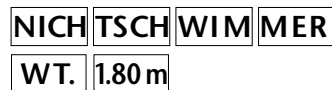

Schrifthöhe 7 cm
Type height 7 cm

Schrifthöhe 7 cm
Type height 7 cm

Formatnummer Model number	38119	S10002
Nennmaß - cm/in Nom. dim. - cm/in	25 x 12,5 / 10 x 5	25 x 12,5 / 10 x 5
Herstellmaß mm Work size mm	244 x 119 x 8	244 x 119 x 8
m - Stück m - pieces		4,000
St. - kg pce. - kg	0,490	0,490
Produktnorm Product standard	Alb	Alb
Trittsicherheit Slip resistance		-/B



Spezialplatten · Special tiles

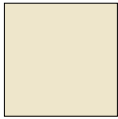

900
graubeige · grey-beige



91
neutral 10
aktivweiß · active white



Schenkelplatte (als Übergang Abdeckrost-Beckenumfang)
Shank tile (as connecting piece between cover grating and pool surround)

25 x 12,5 cm 12,5 x 12,5 cm

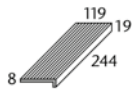

Schenkelplatte gerillt
Shank tile, grooved

„halbe“
Schenkelplatte gerillt
"half-size"
shank tile, grooved

Formatnummer Model number	37150	37155
Nennmaß - cm/in Nom. dim. - cm/in	25 x 12,5 / 10 x 5	12,5 x 12,5 / 5 x 5
Herstellmaß mm Work size mm	244 x 119/19 x 8	119 x 119/19 x 8
m - Stück m - pieces	4,000	8,000
m - kg	2,000	2,000
Produktnorm Product standard	Alb	Alb
Trittsicherheit Slip resistance	-/C	-/C



700
neutral 10
weiß glänzend
white glossy



Schenkelplatte (als Abdeckrost-Auflage)
Shank tiles (as support for cover gratings)

25 x 12,5 cm

12,5 x 12,5 cm

25 x 12,5 cm

12,5 x 12,5 cm

25 x 3,3 cm

12,5 x 3,3 cm

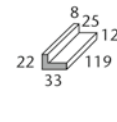
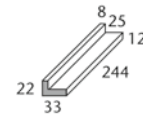
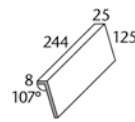
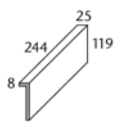

Schenkelplatte
Shank-tile

„halbe“
Schenkelplatte
"half-size"
shank-tile

schräge
Schenkelplatte
Inclined
shank tile

„halbe“ schräge
Schenkelplatte
"half-size"
inclined shank tile

Rostauflegewinkel
Supporting angle
for grating

„halber“
Rostauflegewinkel
"half-size"
supporting angle
for grating

Formatnummer Model number	37011	37015	37017	37018	37031	37035
Nennmaß - cm/in Nom. dim. - cm/in	25 x 12,5 / 10 x 5	12,5 x 12,5 / 5 x 5	25 x 12,5 / 10 x 5	12,5 x 12,5 / 5 x 5	25 x 3,3 / 10 x 1 3/8	12,5 x 3,3 / 5 x 1 3/8
Herstellmaß mm Work size mm	244 x 119/25 x 8	119 x 119/25 x 8	244 x 125/25 x 8	119 x 125/25 x 8	244 x 33/22 x 8	119 x 33/22 x 8
m - Stück m - pieces	4,000	8,000	4,000	8,000	4,000	8,000
m - kg	2,400	2,320	2,480	2,400	0,800	0,800
Produktnorm Product standard	Alb	Alb	Alb	Alb	Alb	Alb

Detaillierte Informationen über verfügbare Farben und Formate enthält unser aktuelles Lieferprogramm.
Please refer to our current product range for more detailed information on colors and sizes.

Spezialplatten · Special tiles

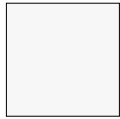

700
neutral 10
weiß glänzend
white glossy

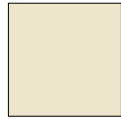

900
graubeige · grey-beige



902
grauweiß · grey-white



91
neutral 10
aktivweiß · active white



Rinnenschale
(speziell für gerundete Beckenformen)
Coved gutter tile
(specially for rounded pool shapes)

Flachrinnensystem (Muldentiefe 15 mm)
Gutter tiles (trough depth 15 mm)

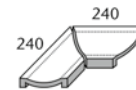
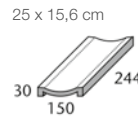
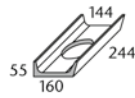
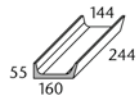

Rinnenschale
Innen-Breite 144 mm
Coved gutter tile,
inside width 144 mm

„halbe“
Rinnenschale
"half-size"
coved gutter tile

Rinnenschale mit
Ablauf (ø 100 mm)
Coved gutter tile
with
outlet (ø 100 mm)

Rinnenstein
Gutter tile

Rinnenstein mit
Ablauf 1 1/2"
Gutter tile with
outlet 1 1/2"

Gehrungspaar
Mitred pair

Endstück
Terminal piece

Formatnummer Model number	59680	59685	59681	54420	54421	54422	54423
Nennmaß - cm/in Nom. dim. - cm/in				25 x 15,6 / 10 x 6 1/4	25 x 15,6 / 10 x 6 1/4		25 x 15,6 / 10 x 6 1/4
Herstellmaß mm Work size mm	244 x 160 x 55/15	119 x 160 x 55/15	244 x 160 x 55/15	244 x 150 x 30	244 x 150 x 30	(2x) 240 x 150 x 30	244 x 150 x 30
m - Stück m - pieces	4,000	8,000		4,000			
m/St./Paar - kg m/pce./pair - kg	6,800/m	6,800/m	1,550/Stück piece	7,200/m	1,530/Stück piece	3,030/Paar pair	1,950/Stück piece
Produktnorm Product standard	Alb	Alb	Alb	Alb	Alb	Alb	Alb
Trittsicherheit Slip resistance				R10/A, R12/B, -B	R10/A, R12/B, -B	R10/A, R12/B, -B	R10/A, R12/B, -B



91
neutral 10
aktivweiß · active white



553002
azur hell · light azure



Auf Anfrage auch in Uni-Farben der Serien Capestone,
Chroma unglasiert und Rovere lieferbar.
Also available in plain colors from the Capestone, Chroma
unglazed and Rovere series.



Flachrinnensystem (Muldentiefe 5 mm)
Gutter tiles (trough depth 5 mm)

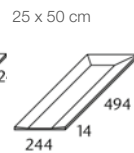
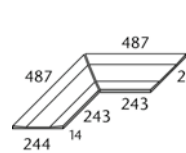
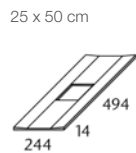
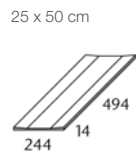

Rinnenstein
Gutter tile

Rinnenstein mit
Ablauf
110 / 110 mm
Gutter tile with outlet
110 / 110 mm

Gehrungspaar
Mitred pair

Endstück
Terminal piece

Formatnummer Model number	53320	53321	53322	53323
Nennmaß - cm/in Nom. dim. - cm/in	25 x 50 / 10 x 20	25 x 50 / 10 x 20		25 x 50 / 10 x 20
Herstellmaß mm Work size mm	244 x 494 x 14	244 x 494 x 14	(2x) 244 x 494 x 14	244 x 494 x 14
m - Stück m - pieces	2,000			
m/St./Paar - kg m/pce./pair - kg	5,000/m	2,300/Stück piece	3,800/Paar pair	2,500/Stück piece
Produktnorm Product standard	Alb	Alb	Alb	Alb
Trittsicherheit Slip resistance	-/B	-/B	-/B	-/B

Zubehör – Abdeckroste · Accessories – Cover gratings

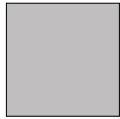

Hellgrau
ähnlich RAL 7032
Light-grey
similar to RAL 7032

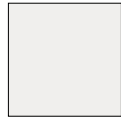

Weiß
ähnlich RAL 9016
White
similar to RAL 9016



RAL-Farben und sonstige Farben auf Anfrage.
RAL colors and other colors on request.

Querrost* (Rostlänge 1000 mm)
Transverse grating* (grating length: 1000 mm)

Speziell entwickelter hochschlagfester Kunststoff, Verbindung der Einzelstäbe mit Zugankern aus Edelstahl V4A.
Specially developed high-impact plastic connection of the individual slats with stainless steel (V4A) tie rods.

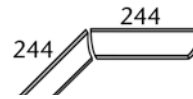

Roststabhöhe · Grating thickness Rostbreite · Grating width	25 mm 150 mm	25 mm 191 mm**	25 mm 200 mm	25 mm 250 mm	25 mm 300 mm	25 mm 350 mm	35 mm 400 mm	35 mm 450 mm
Artikel-Nr. Querrost	HR1010	HR1000	HR1020	HR1030	HR1040	HR1050	HR1070	HR1080
Article no. Transverse grating	HR1011	HR1001	HR1021	HR1031	HR1041	HR1051	HR1071	HR1081
Artikel-Nr. Gehrungs-Innenecke 90°	HR1110	HR1100	HR1120	HR1130	HR1140	HR1150	HR1170	HR1180
Article no. Mitred corner internal angle 90°	HR1111	HR1101	HR1121	HR1131	HR1141	HR1151	HR1171	HR1181
Artikel-Nr. Gehrungs-Außenecke 270°	HR1210	HR1200	HR1220	HR1230	HR1240	HR1250	HR1270	HR1280
Article no. Mitred corner external angle 270°	HR1211	HR1201	HR1221	HR1231	HR1241	HR1251	HR1271	HR1281
Artikel-Nr. Querrost-Endstück	HR1310	HR1300	HR1320	HR1330	HR1340	HR1350	HR1370	HR1380
Article no. Transverse grating terminal piece	HR1311	HR1301	HR1321	HR1331	HR1341	HR1351	HR1371	HR1381

* Auch als Bogenrost lieferbar.

** Passend zur Überlaufrinne System Wiesbaden Format-Nr. 55180.

* Also available as curved gratings.

** Matches "Wiesbaden" overflow channel, model no. 55180.

Unterscheidung über letzte Ziffer der Artikel-Nummer
letzte Ziffer **0** = **Hellgrau**
letzte Ziffer **1** = **Weiß**

Distinction by the last figure of the article number
last figure **0** = **light-grey**
last figure **1** = **white**

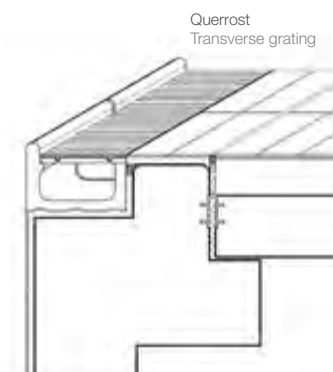

Querrost
Transverse grating

Gehrungsinnecke
(Kantenlänge passend
zur jeweiligen Rostbreite)
Mitred corner internal
angle (edge length
fits respective
grating width)

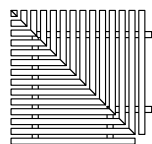

Darstellung 250 mm Breite
250 mm width

Detaillierte Informationen über verfügbare Farben und Formate enthält unser aktuelles Lieferprogramm.
Please refer to our current product range for more detailed information on colors and sizes.

Zubehör – Abdeckroste · Accessories – Cover gratings

Parallelrost* (Rostlänge 500 mm)
Parallel grating* (grating length: 500 mm)

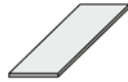

Speziell entwickelter hochschlagfester Kunststoff.
Specially developed high-impact plastic.

Roststabhöhe Grating thickness	25 mm	25 mm	25 mm	35 mm
Rostbreite Grating width	150 mm	200 mm	250 mm	300 mm
Artikel-Nr. Parallelrost	HR3010	HR3020	HR3030	HR3040
Article no. Parallel grating	HR3011	HR3021	HR3031	HR3041
Artikel-Nr. Gehrungs-Innenecke 90°	HR3110	HR3120	HR3130	HR3140
Article no. Mitred corner internal angle 90°	HR3111	HR3121	HR3131	HR3141
Artikel-Nr. Gehrungs-Außenecke 270°	HR3210	HR3220	HR3230	HR3240
Article no. Mitred corner external angle 270°	HR3211	HR3221	HR3231	HR3241

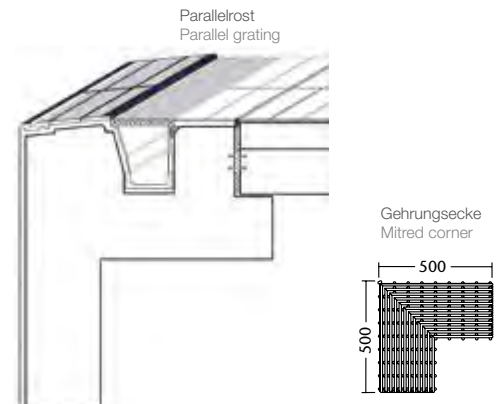

*** Aus technischen Gründen nicht als Bogenrost lieferbar.
*** Not available as curved gratings for technical reasons.

Unterscheidung über letzte Ziffer der Artikel-Nummer
letzte Ziffer **0** = Hellgrau
letzte Ziffer **1** = Weiß

Distinction by the last figure of the article number
last figure **0** = light-grey
last figure **1** = white

Zubehör · Accessories

Flüsterablauf Silent W 2000
(gesetzlich geschützt)
Silent W 2000 outlet valve
(patented)

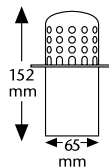

Flüsterablauf Silent 100
(gesetzlich geschützt)
Mit optimiertem
Verbindungssystem
Silent 100 outlet valve
(patented), with optimised
connecting system

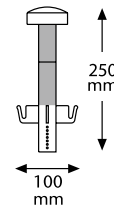

Ablauf
(Messing mit Sieb in V4A)
Outlet
(brass with V4A sieve)

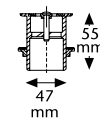

Ablaufleistung
max. 2,4 m³/h
(Einbau mit Rinnenstein)
Draining volume
max. 2.4 m³/h
(installation with gutter tile)

Passend für Öffnungen mit Fits openings with	Ø 75 mm	Ø 86 mm	Ø 100 mm	1 1/2 Zoll 1 1/2 inches
	Passend für Überlaufrinne Fits overflow channel 55141, 86161	Passend für Überlaufrinnen Fits overflow channels 55101, 85161, 55181, 85191, 95161, 87161	Passend für Rinnenschale Fits coved gutter tile 59681	Passend zu Rinnenstein Fits gutter tile 54421
Artikel-Nr. Article no.	178	179	177	182

ERLÄUTERUNGEN · EXPLANATIONS



Hytect-Technologie
Hytect technology



protected

Protecta-Vergütung
Protecta surface upgrading



Trittsicherheit
Slip resistance

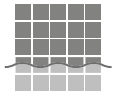

Thermoplastische Verklebung
Glued thermoplastically



Frostbeständig
Frost-resistant



In weiteren Farben lieferbar
Also available in other colors



Nicht mit Schuhen zu begehen
No shodfoot traffic



6 mm Fugenmaß
6 mm joint



3 mm Fugenmaß
3 mm joint

Produktnormen · Product Standards

- Ala Stranggepr. keram. Platten, Präzision, DIN EN 14411, unglasiert (UGL) für Bodenbeläge und Wandbekleidungen im Innen- und Außenbereich (Feinsteinzeugplatten)
Precision-extruded ceramic tiles, DIN EN 14411, unglazed (UGL) for floor and wall coverings in indoor and outdoor areas (porcelain stoneware tiles)
- Alb Stranggepr. keram. Platten, Präzision, DIN EN 14411, glasiert (GL) / unglasiert (UGL) für Bodenbeläge und Wandbekleidungen im Innen- und Außenbereich (Steinzeugplatten)
Precision-extruded ceramic tiles, DIN EN 14411, glazed (GL) / unglazed (UGL) for floor and wall coverings in indoor and outdoor areas (stoneware tiles)
- Bla Trockengepr. keram. Fliesen, DIN EN 14411, unglasiert (UGL) für Bodenbeläge und Wandbekleidungen im Innen- und Außenbereich (Feinsteinzeugfliesen)
Dry-pressed ceramic Tiles, DIN EN 14411, unglazed (UGL) for floor and wall coverings in indoor and outdoor areas (porcelain stoneware tiles)
- Bib Trockengepr. keram. Fliesen, DIN EN 14411, glasiert (GL) für Bodenbeläge und Wandbekleidungen im Innen- und Außenbereich (Steinzeugfliesen)
Dry-pressed ceramic Tiles, DIN EN 14411, glazed (GL) for floor and wall coverings in indoor and outdoor areas (stoneware tiles)
- BIII Trockengepr. keram. Fliesen, DIN 14411, glasiert (GL) für Wandbekleidungen im Innenbereich (Steingutfiesen)
Dry-pressed ceramic Tiles, DIN EN 14411, glazed (GL) for wall coverings in indoor areas (earthenware tiles)

AGROB BUCHTAL Solar Ceramics GmbH
Buchtal 1, D-92521 Schwarzenfeld
Telefon: +49 (0) 94 35-391-0
Telefax: +49 (0) 94 35-391-34 52
E-Mail: info@agrob-buchtal.de
Internet: www.agrob-buchtal.de

Ansprechpartner für weitere Länder
finden Sie im Internet unter:
www.agrob-buchtal.de

www.assenmacher.net

10/2024

