

KeraTwin®K20

OMEGA V - PROFIL FÜR VERBAND
OMEGA V - RAIL FOR BOND LAYER
FIXATION NON APPARENTE AVEC PROFILE PORTEUR VERTICAL

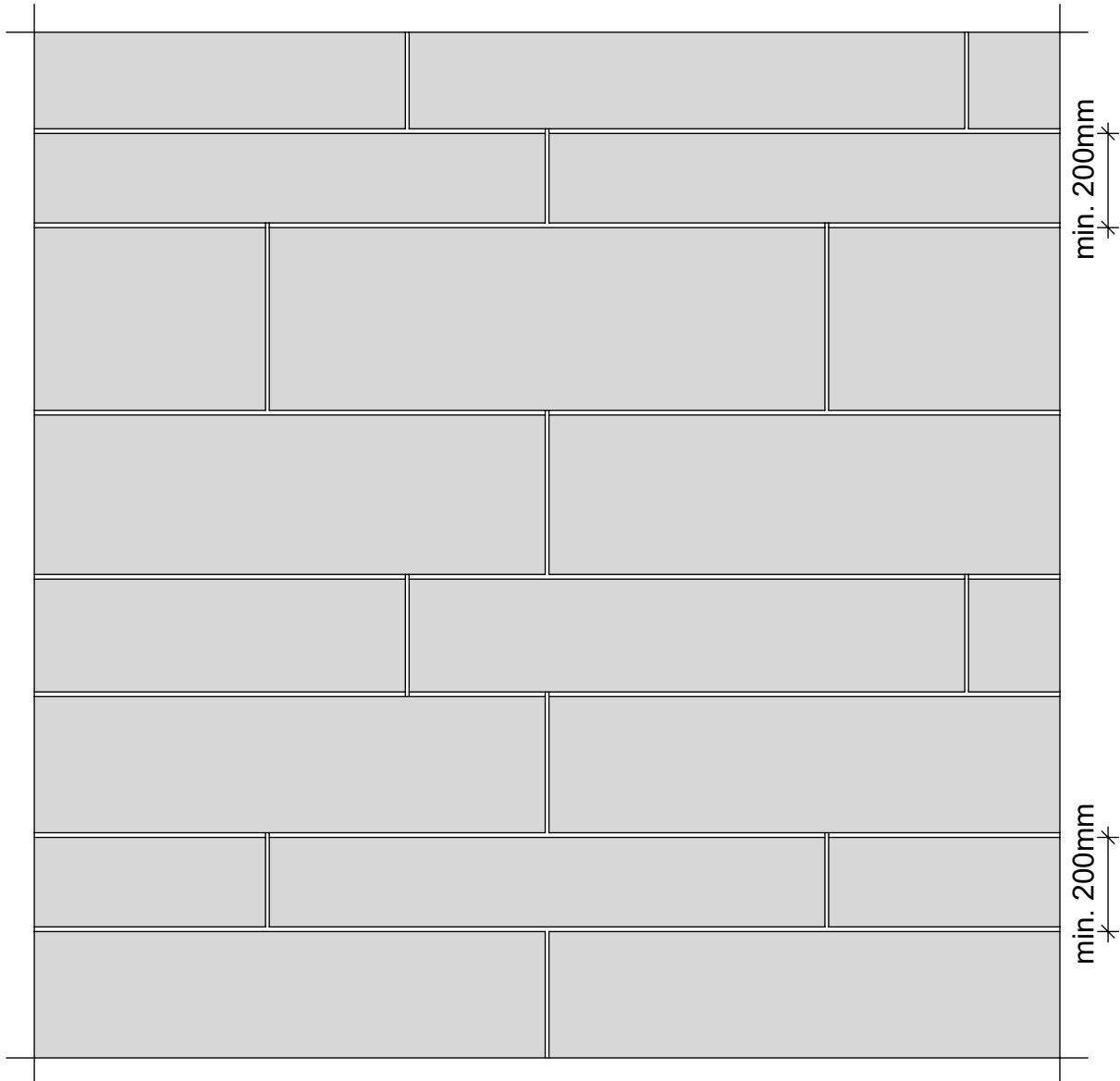

WEITERE OBJEKTSPEZIFISCHE DETAILS AUF ANFRAGE
FURTHER PROJECT-RELATED DETAILS UPON REQUEST
D'AUTRES DETAILS RELATIFS AU PROJET SUR DEMANDE

Alle Rechte vorbehalten. Außervertragliche Nutzung nur mit unserer schriftlichen Genehmigung.
All rights reserved. Noncontract use is subject to our previous written consent.
Tous droits réservés. Utilisation hors contract seulement avec notre autorisation écrite.

DEUTSCHE STEINZEUG  **AGROB BUCHTAL** AGROB BUCHTAL GmbH Architektenservice D - 92521 Schwarzenfeld
Tel. 09435 / 391 3238 e-mail: as.fassade@deutsche-steinzeug.de

STAND: September 2020

DIES SIND UNVERBINDLICHE KONSTRUKTIONSVORSCHLÄGE, DIE FÜR JEDES PROJEKT AUF ANWENDBARKEIT UND RICHTIGKEIT GEPRÜFT WERDEN MÜSSEN.
THESE ARE NOT BINDING CONSTRUCTION PROPOSALS WHICH HAVE TO BE VERIFIED FOR EACH INDIVIDUAL PROJECT AS REGARDS APPLICABILITY AND CORRECTNESS.
IL S' AGIT DE PROPOSITIONS DE CONSTRUCTION SANS ENGAGEMENT DE NOTRE PART QUI DOIVENT ETRE VERIFIEES POUR CHAQUE PROJET A LEUR EXACTITUDE ET FAISABILITE.

SYSTEMÜBERSICHT

SYSTEM SCHEME

SYSTEME - VUE D' ENSEMBLE

KeraTwin® K20

OMEGA V - PROFIL FÜR VERBAND

OMEGA V - RAIL FOR BOND LAYER

RAIL SYSTEME OMEGA V POUR POSE À JOINTS DÉCALÉS

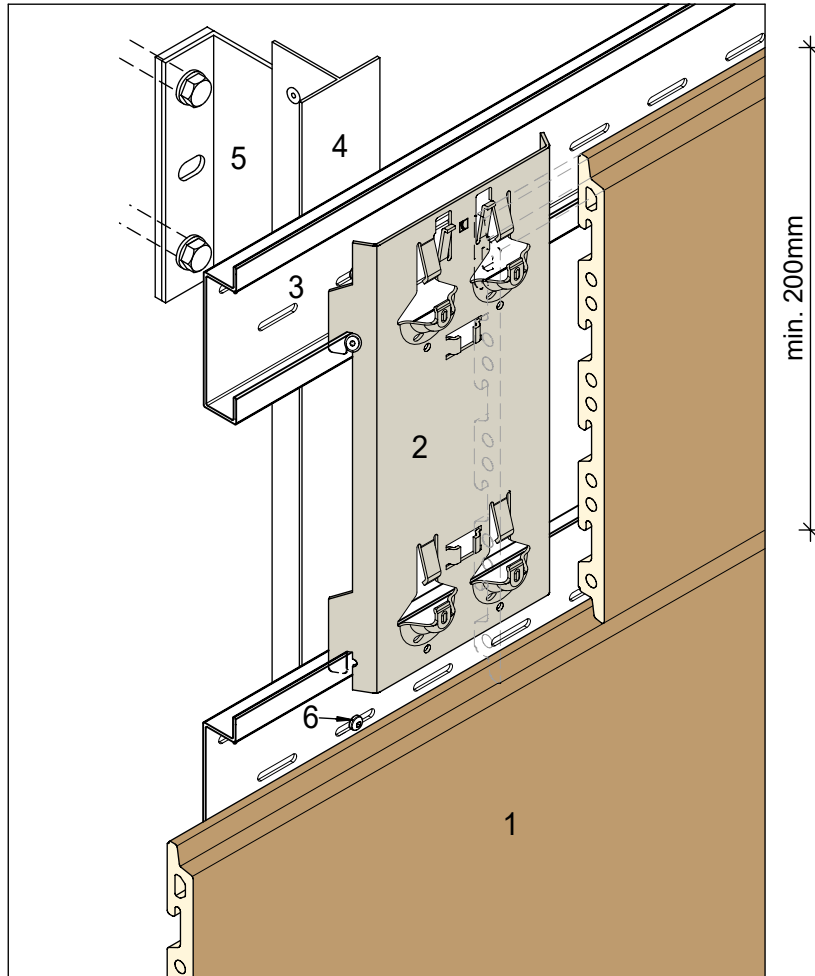

- 1 - KeraTwin® K20 FASSADENPLATTE
- 2 - OMEGA -V PROFIL Art.-Nr.: 700-XXX / 701-XXX
- 3 - HORIZONTALE SYSTEMSCHIENE Art.-Nr.: 597-01
- 4 - VERTIKALES TRAGPROFIL
- 5 - ALUMINIUM-WANDHALTER
- 6 - A4-EDELSTAHLSCRAUBE Art.-Nr.: 659-01

- 1 - KeraTwin® K20 - PANEL
- 2 - OMEGA -V PROFILE Art.-Nr.: 700-XXX / 701-XXX
- 3 - HORIZONTAL SYSTEM RAIL Art.-Nr.: 597-01
- 4 - VERTICAL BEARING PROFILE
- 5 - ALUMINIUM WALL BRACKET
- 6 - A4 STAINLESS STEEL SCREW Art.-Nr.: 659-01

- 1 - DALLE KeraTwin® K20
- 2 - OMEGA -V PROFILE Art.-Nr.: 700-XXX / 701-XXX
- 3 - RAIL SYSTEME HORIZONTAL Art.-Nr.: 597-01
- 4 - PROFILE PORTEUR VERTICAL
- 5 - PIECE DE SUPPORT MURAL EN ALUMINIUM
- 6 - VIS EN ACIER INOXYDABLE A4 Art.-Nr.: 659-01

DEUTSCHE  **AGROB BUCHTAL**

AGROB BUCHTAL GmbH Architektenservice D - 92521 Schwarzenfeld
Tel. 09435 / 391 3238 e-mail: as.fassade@deutsche-steinzeug.de

STAND: September 2020

DIES SIND UNVERBINDLICHE KONSTRUKTIONSVORSCHLÄGE, DIE FÜR JEDES PROJEKT AUF ANWENDBARKEIT UND RICHTIGKEIT GEPRÜFT WERDEN MÜSSEN.
THESE ARE NOT BINDING CONSTRUCTION PROPOSALS WHICH HAVE TO BE VERIFIED FOR EACH INDIVIDUAL PROJECT AS REGARDS APPLICABILITY AND CORRECTNESS.
IL S' AGIT DE PROPOSITIONS DE CONSTRUCTION SANS ENGAGEMENT DE NOTRE PART QUI DOIVENT ETRE VERIFIEES POUR CHAQUE PROJET A LEUR EXACTITUDE ET FAISABILITE.

SYSTEMSCHNITT HORIZONTAL

HORIZONTAL SECTION
COUPE HORIZONTALE

KeraTwin® K20

OMEGA V - PROFIL FÜR VERBAND
OMEGA V - RAIL FOR BOND LAYER
RAIL SYSTEME OMEGA V POUR POSE À JOINTS DÉCALÉS

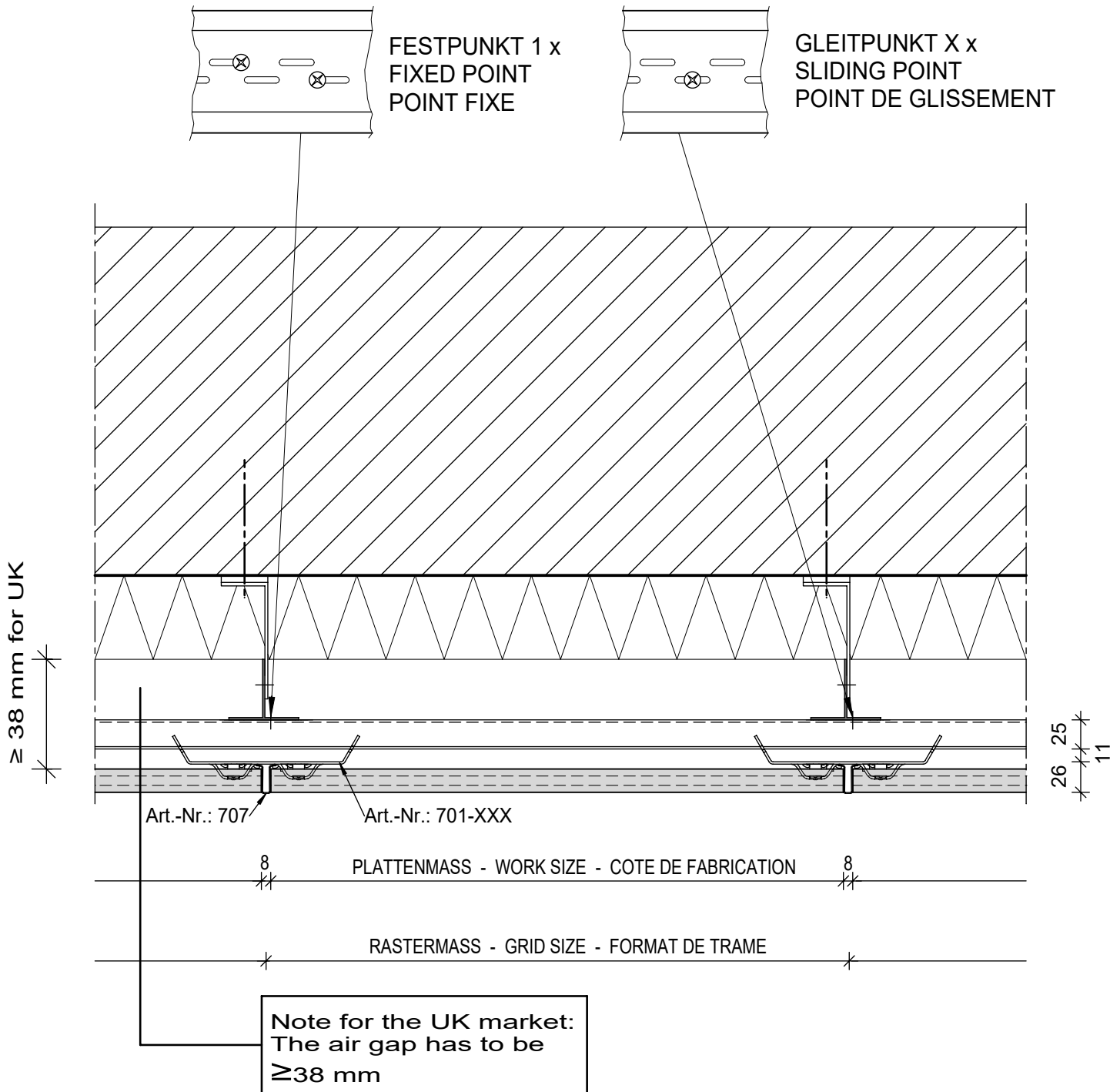

VERTIKALER PROFILSTOSS

BUTT-JOINT OF VERTICAL

BOUT DE PROFILE DANS LE PROFILE SHAPE VERTIKALE

KeraTwin® K20

OMEGA V - PROFIL FÜR VERBAND

OMEGA V - RAIL FOR BOND LAYER

RAIL SYSTEME OMEGA V POUR POSE À JOINTS DÉCALÉS

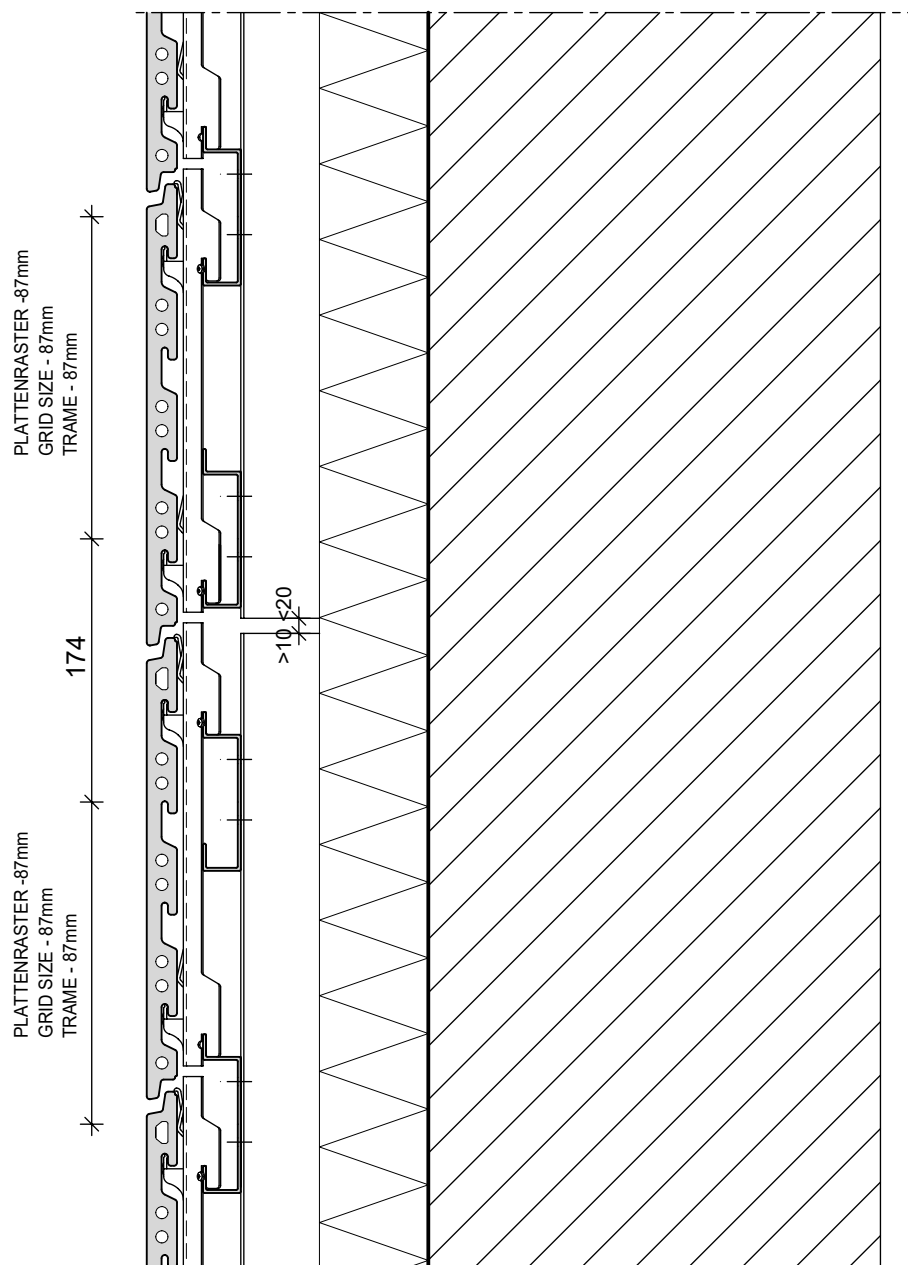

HORIZONTALER PROFILSTOSS

BUTT-JOINT OF HORIZONTAL

BOUT DE PROFILE DANS LE PROFILE CHAPE HORIZONTAL

KeraTwin® K20

OMEGA V - PROFIL FÜR VERBAND

OMEGA V - RAIL FOR BOND LAYER

RAIL SYSTEME OMEGA V POUR POSE À JOINTS DÉCALÉS

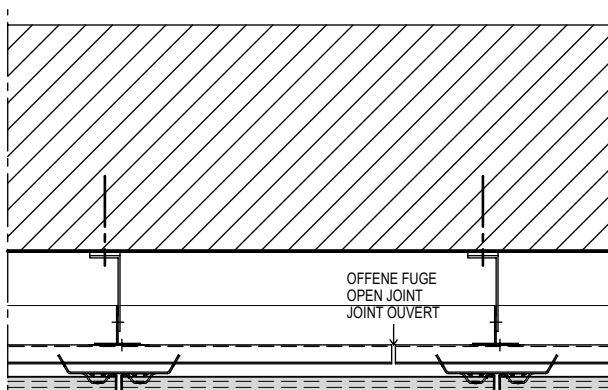
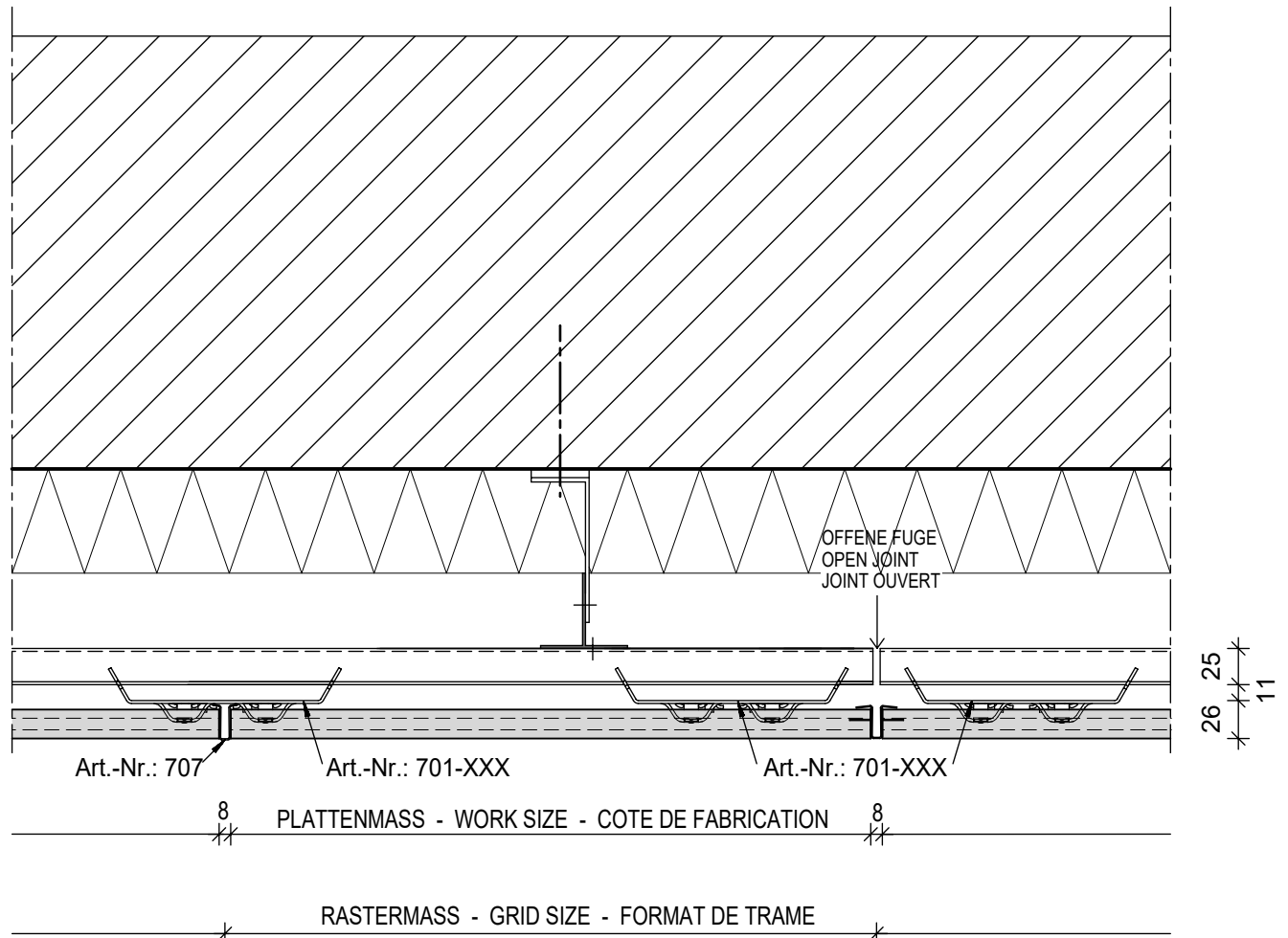

Alternativ
Alternative
Alternatif

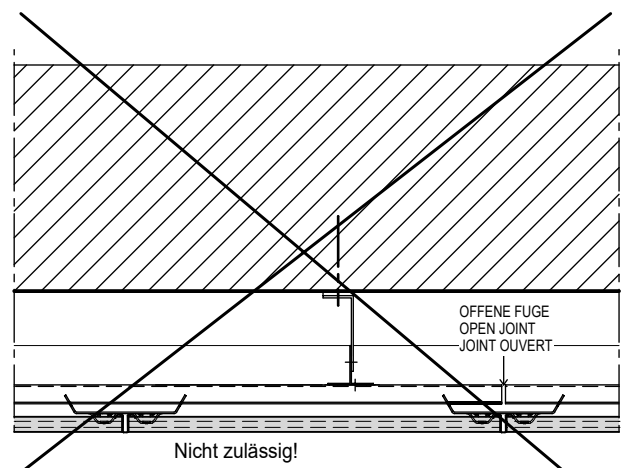

Nicht zulässig!
Not permitted!
Non admissible!

DEUTSCHE STEINZEUG **AGROB BUCHTAL**

AGROB BUCHTAL GmbH Architektenservice D - 92521 Schwarzenfeld
Tel. 09435 / 391 3238 e-mail: as.fassade@deutsche-steinzeug.de

STAND: September 2020

DIES SIND UNVERBINDLICHE KONSTRUKTIONSVORSCHLÄGE, DIE FÜR JEDES PROJEKT AUF ANWENDBARKEIT UND RICHTIGKEIT GEPRÜFT WERDEN MÜSSEN.
THESE ARE NOT BINDING CONSTRUCTION PROPOSALS WHICH HAVE TO BE VERIFIED FOR EACH INDIVIDUAL PROJECT AS REGARDS APPLICABILITY AND CORRECTNESS.
IL S' AGIT DE PROPOSITIONS DE CONSTRUCTION SANS ENGAGEMENT DE NOTRE PART QUI DOIVENT ETRE VERIFIEES POUR CHAQUE PROJET A LEUR EXACTITUDE ET FAISABILITE.

SYSTEMSCHNITT VERTIKAL

VERTICAL SECTION
COUPE VERTICALE

KeraTwin® K20

OMEGA V - PROFIL FÜR VERBAND

OMEGA V - RAIL FOR BOND LAYER

RAIL SYSTEME OMEGA V POUR POSE À JOINTS DÉCALÉS

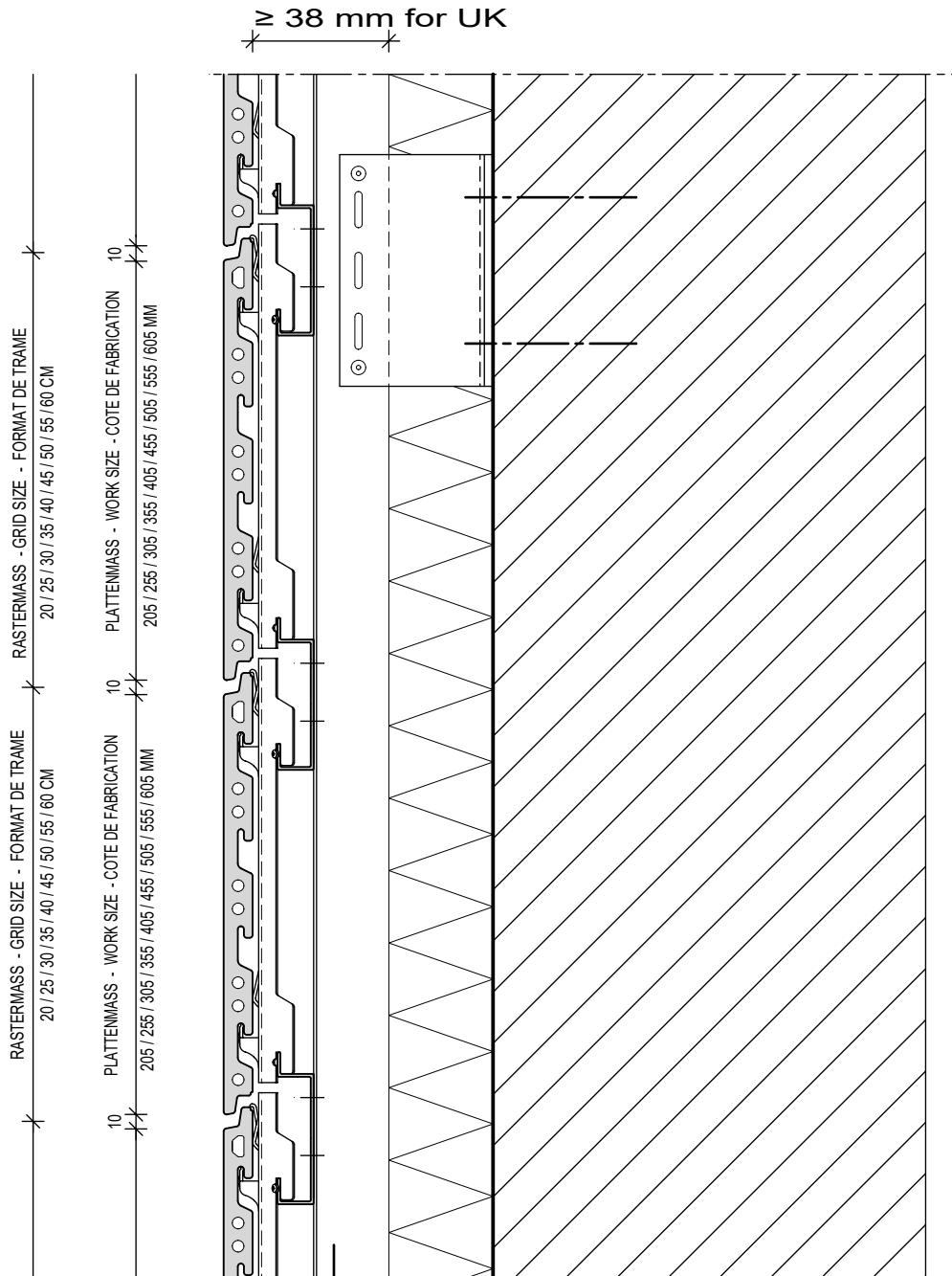

Note for the UK market:
The air gap has to be
≥ 38 mm

BRANDSPERRE

FIRE BARRIER

PARE-FEU

KeraTwin® K20

OMEGA V - PROFIL FÜR VERBAND

OMEGA V - RAIL FOR BOND LAYER

RAIL SYSTEME OMEGA V POUR POSE À JOINTS DÉCALÉS

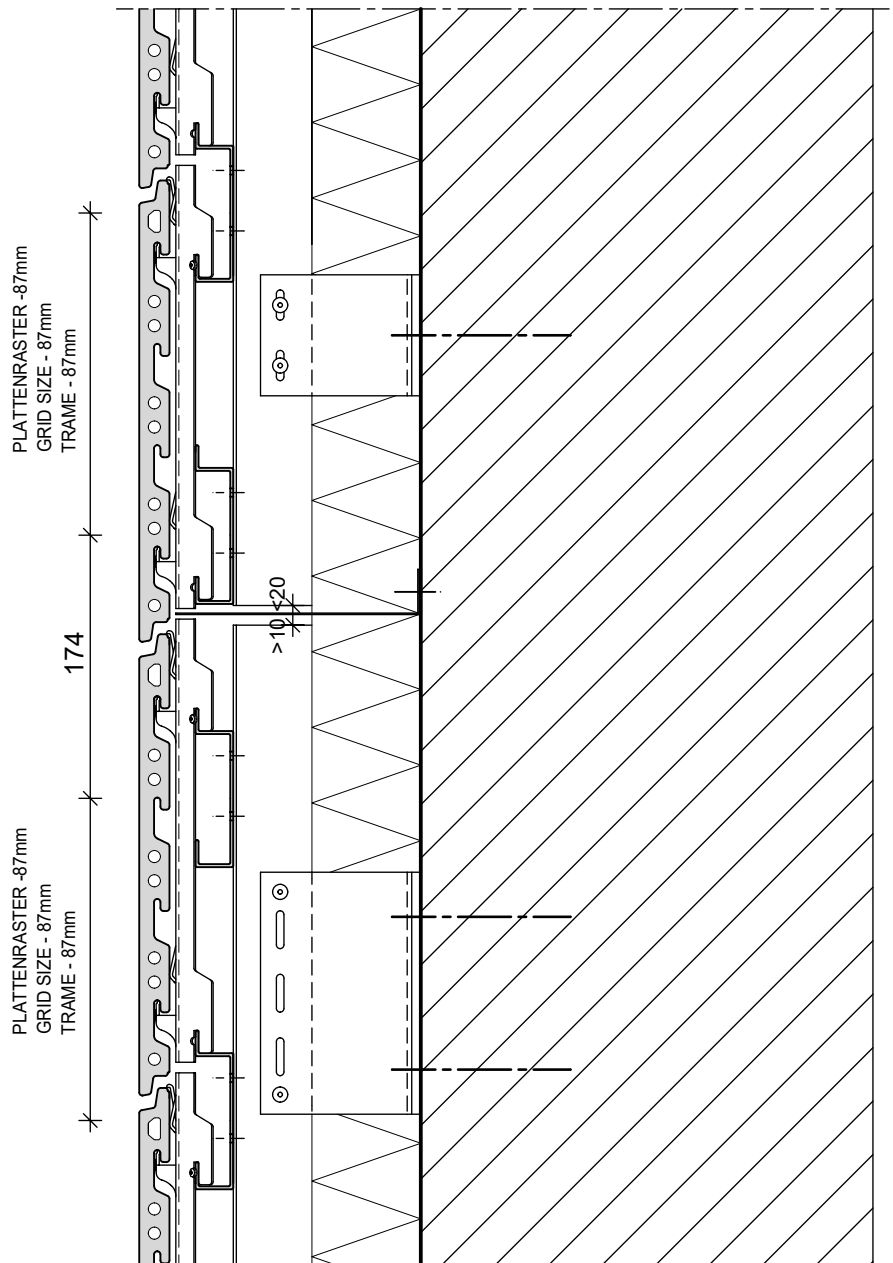

DEUTSCHE
STEINZEUG **AGROB BUCHTAL**

AGROB BUCHTAL GmbH Architektenservice D - 92521 Schwarzenfeld
Tel. 09435 / 391 3238 e-mail: as.fassade@deutsche-steinzeug.de

STAND: September 2020

DIES SIND UNVERBINDLICHE KONSTRUKTIONSVORSCHLÄGE, DIE FÜR JEDES PROJEKT AUF ANWENDBARKEIT UND RICHTIGKEIT GEPRÜFT WERDEN MÜSSEN.
THESE ARE NOT BINDING CONSTRUCTION PROPOSALS WHICH HAVE TO BE VERIFIED FOR EACH INDIVIDUAL PROJECT AS REGARDS APPLICABILITY AND CORRECTNESS.
IL S' AGIT DE PROPOSITIONS DE CONSTRUCTION SANS ENGAGEMENT DE NOTRE PART QUI DOIVENT ETRE VERIFIEES POUR CHAQUE PROJET A LEUR EXACTITUDE ET FAISABILITE.

AUSSENECKE MIT GEHRUNGSPLATTEN

EXTERNAL ANGLE WITH MITRED TILES
ANGLE EXTERIEUR AVEC CARREAUX EN BIAIS

KeraTwin® K20

OMEGA V - PROFIL FÜR VERBAND
OMEGA V - RAIL FOR BOND LAYER
RAIL SYSTEME OMEGA V POUR POSE À JOINTS DÉCALÉS

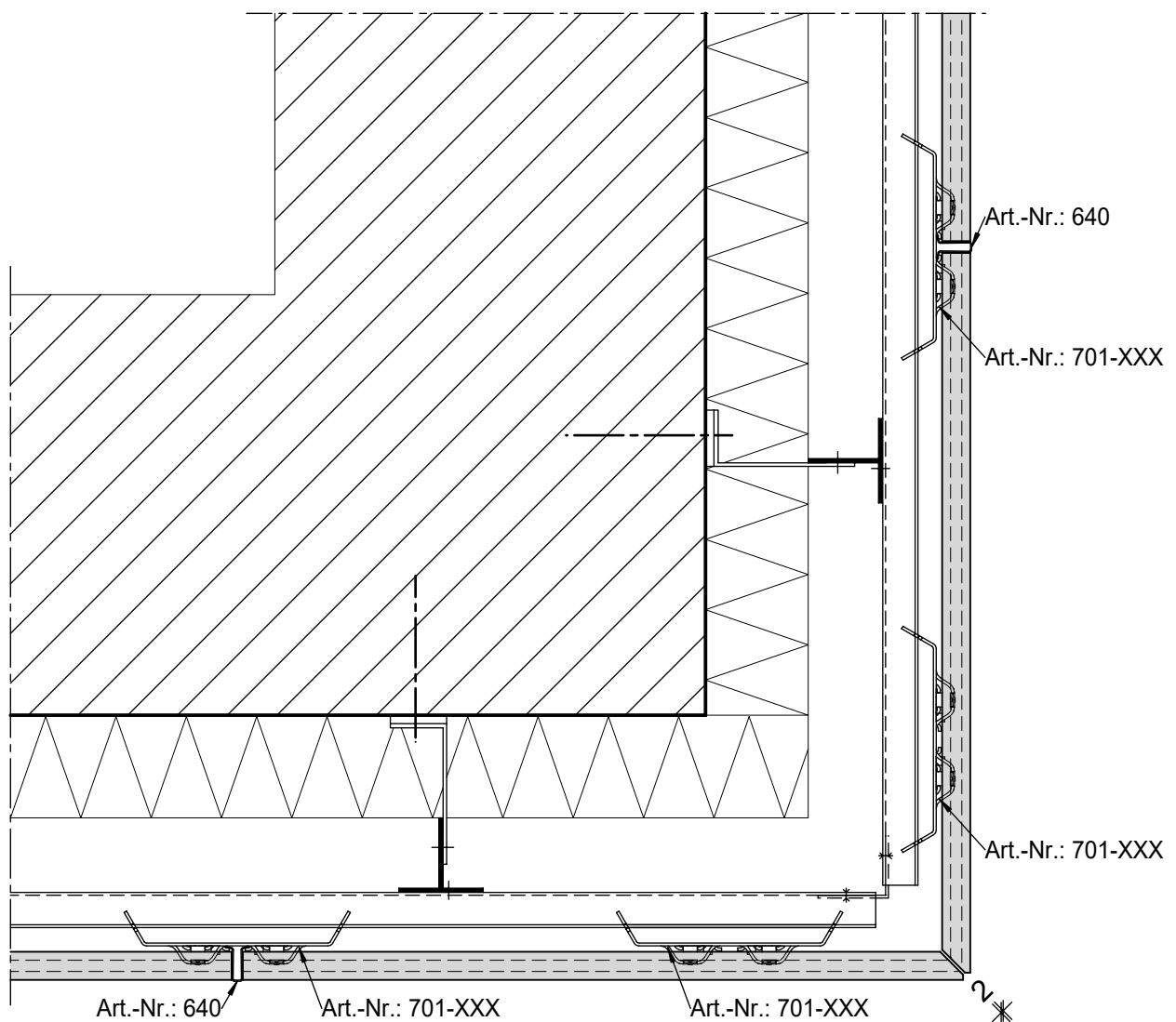

AUSSENECKE MIT ECKPROFIL

EXTERNAL ANGLE WITH CORNER PROFILE
ANGLE EXTERIEUR AVEC PROFILE D' ANGLE

KeraTwin® K20

OMEGA V - PROFIL FÜR VERBAND

OMEGA V - RAIL FOR BOND LAYER

RAIL SYSTEME OMEGA V POUR POSE À JOINTS DÉCALÉS

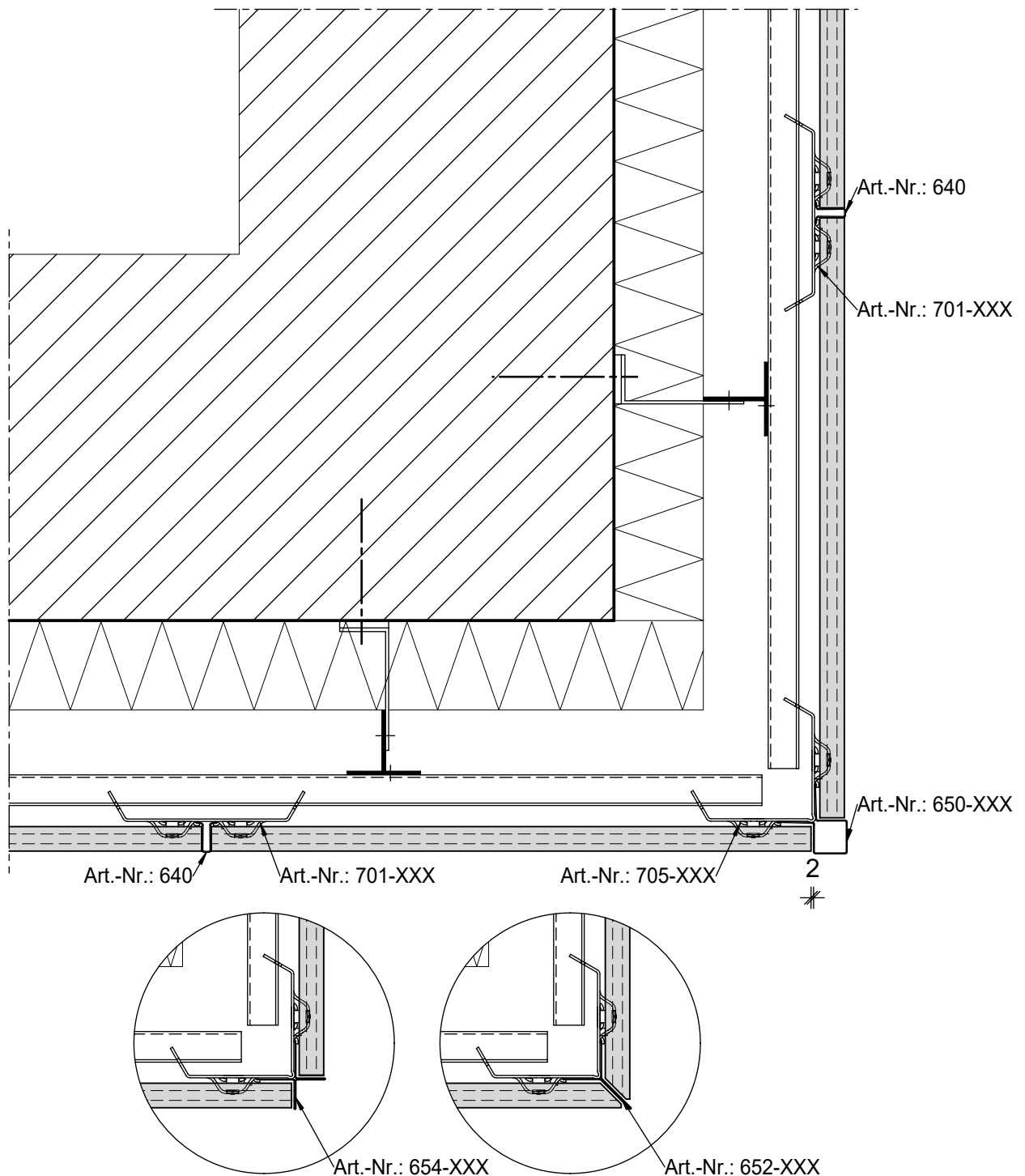

DEUTSCHE STEINZEUG AGROB BUCHTAL AGROB BUCHTAL GmbH Architektenservice D - 92521 Schwarzenfeld
Tel. 09435 / 391 3238 e-mail: as.fassade@deutsche-steinzeug.de

STAND: September 2020

DIES SIND UNVERBINDLICHE KONSTRUKTIONSVORSCHLÄGE, DIE FÜR JEDES PROJEKT AUF ANWENDBARKEIT UND RICHTIGKEIT GEPRÜFT WERDEN MÜSSEN.
THESE ARE NOT BINDING CONSTRUCTION PROPOSALS WHICH HAVE TO BE VERIFIED FOR EACH INDIVIDUAL PROJECT AS REGARDS APPLICABILITY AND CORRECTNESS.
IL S' AGIT DE PROPOSITIONS DE CONSTRUCTION SANS ENGAGEMENT DE NOTRE PART QUI DOIVENT ETRE VERIFIEES POUR CHAQUE PROJET A LEUR EXACTITUDE ET FAISABILITE.

SOCKELANSCHLUSS

CONNECTION TO PLINTH
RACCORD DE SOCLE

KeraTwin[®] K20

OMEGA V - PROFIL FÜR VERBAND

OMEGA V - RAIL FOR BOND LAYER

RAIL SYSTEME OMEGA V POUR POSE À JOINTS DÉCALÉS

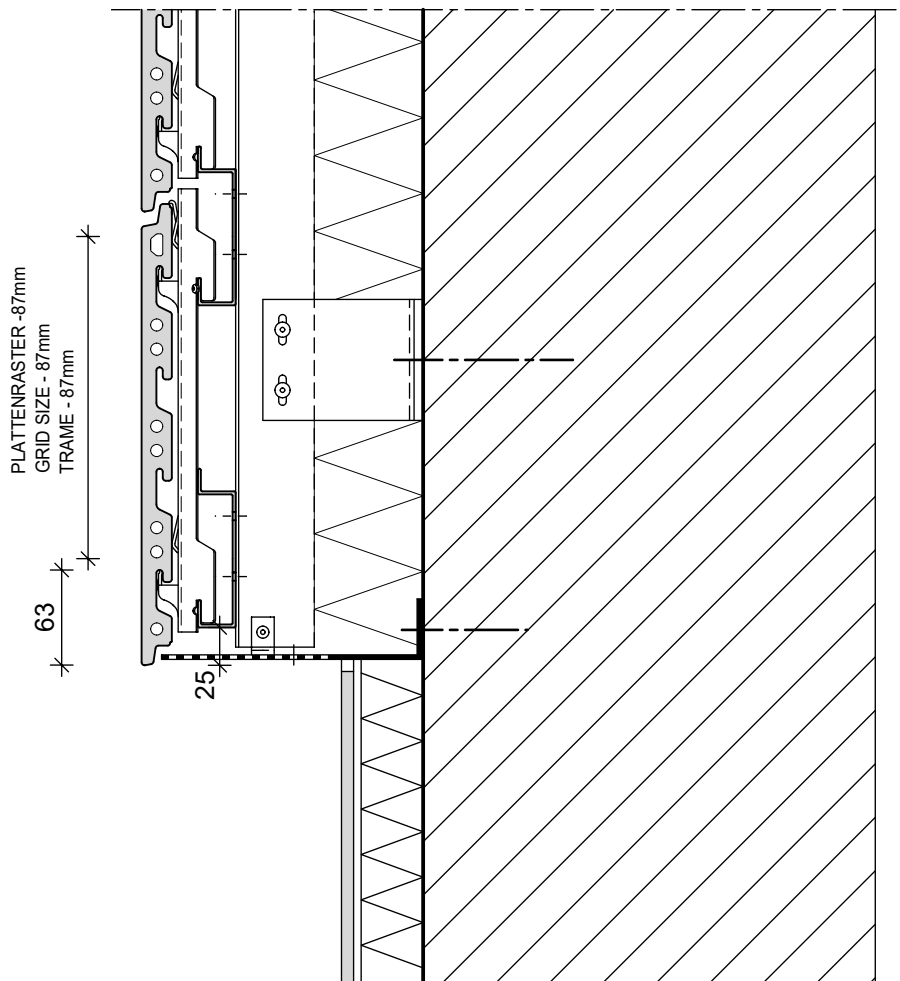

FENSTERSTURZ

WINDOW LINTEL
LINTEAU DE FENETRE

KeraTwin[®] K20

OMEGA V - PROFIL FÜR VERBAND
OMEGA V - RAIL FOR BOND LAYER
RAIL SYSTEME OMEGA V POUR POSE À JOINTS DÉCALÉS

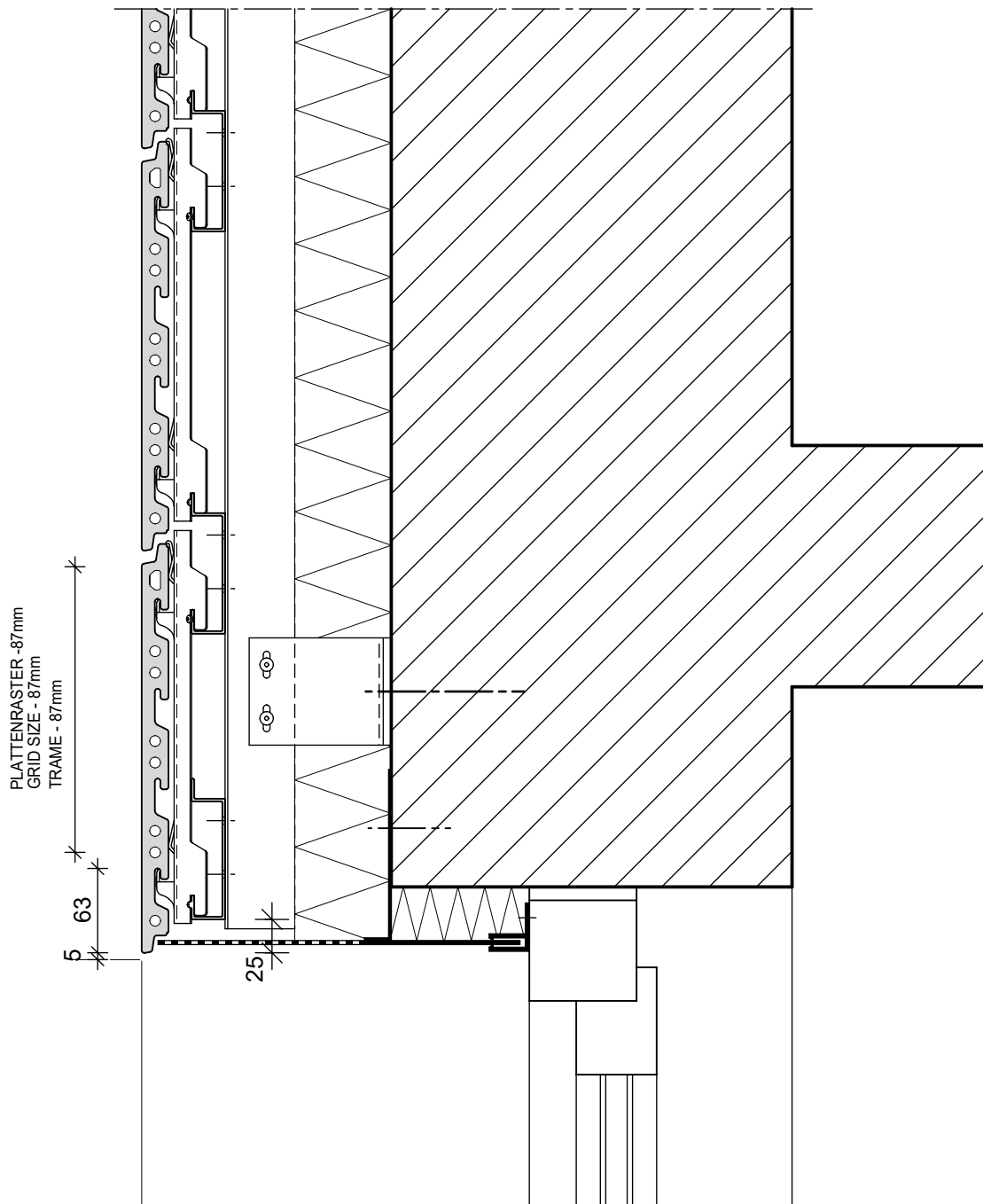

FENSTERBANK

WINDOW SILL

APPUI DE FENETRE

KeraTwin[®] K20

OMEGA V - PROFIL FÜR VERBAND

OMEGA V - RAIL FOR BOND LAYER

RAIL SYSTEME OMEGA V POUR POSE À JOINTS DÉCALÉS

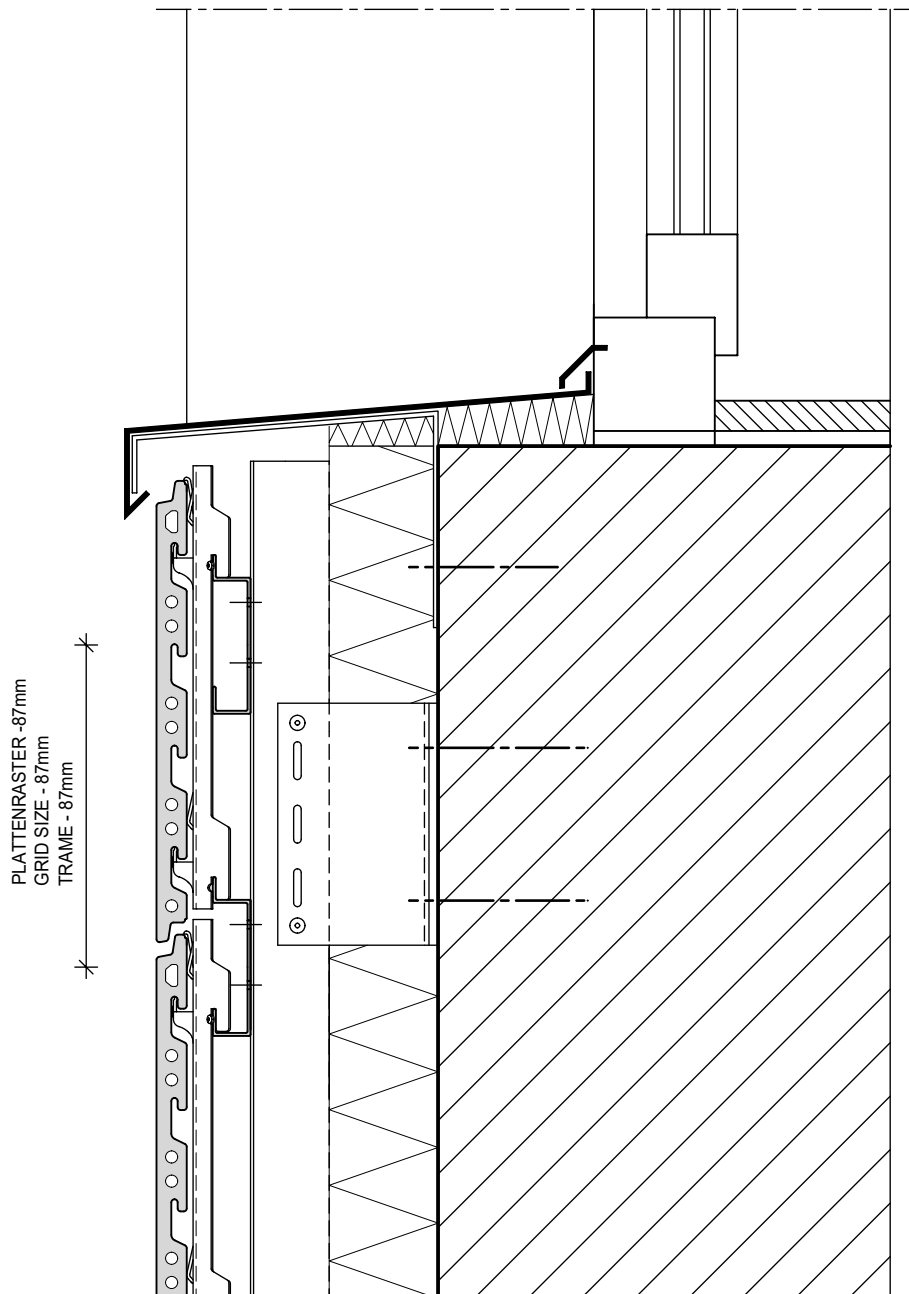

FENSTERLEIBUNG MIT BLECH

EMBRASURE OF THE WINDOW
EMBRASURE DE FENETRE

KeraTwin® K20

OMEGA V - PROFIL FÜR VERBAND

OMEGA V - RAIL FOR BOND LAYER

RAIL SYSTEME OMEGA V POUR POSE À JOINTS DÉCALÉS

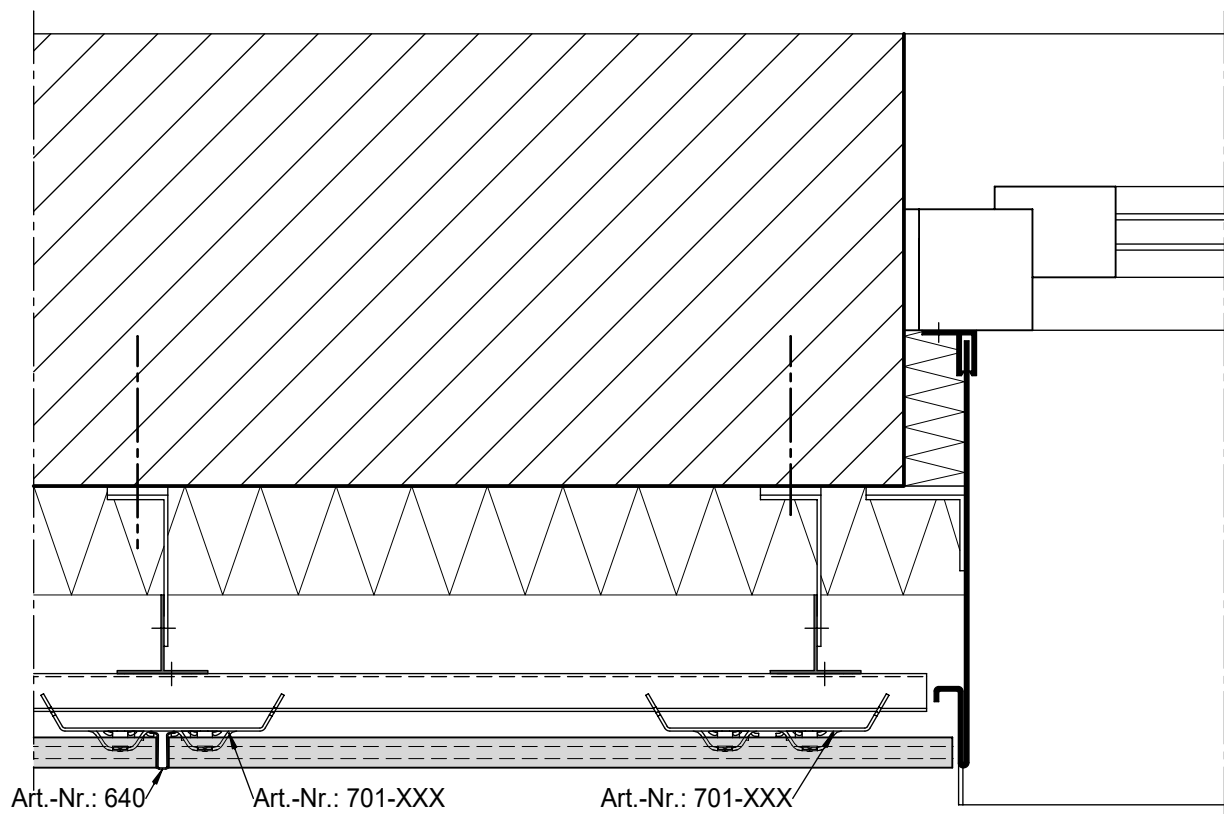

FENSTERLEIBUNG MIT KERATWIN

WINDOW EMBRASURE WITH KERATWIN

EMBRASURE DE FENETRE AVEC KERATWIN

KeraTwin[®] K20

OMEGA V - PROFIL FÜR VERBAND

OMEGA V - RAIL FOR BOND LAYER

RAIL SYSTEME OMEGA V POUR POSE À JOINTS DÉCALÉS

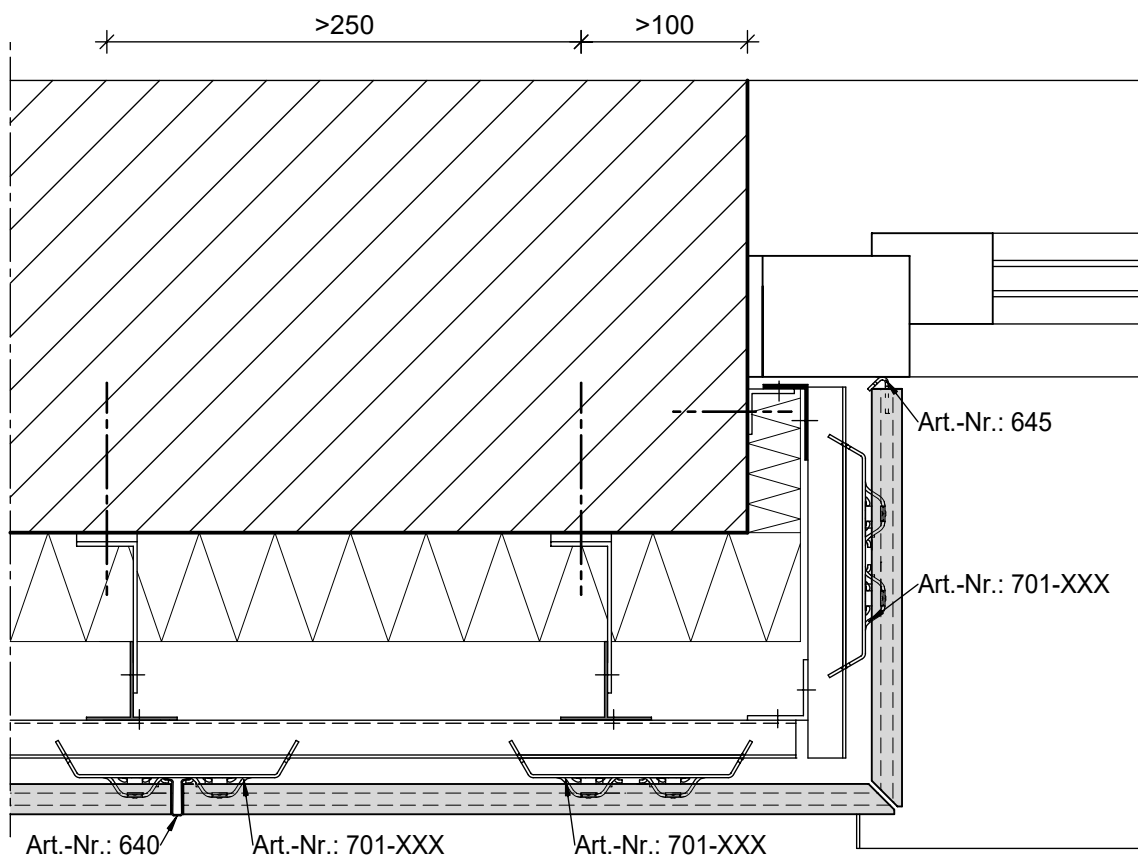

FENSTERLEIBUNG MIT KERATWIN

WINDOW EMBRASURE WITH KERATWIN
EMBRASURE DE FENETRE AVEC KERATWIN

KeraTwin[®] K20

OMEGA V - PROFIL FÜR VERBAND
OMEGA V - RAIL FOR BOND LAYER
RAIL SYSTEME OMEGA V POUR POSE À JOINTS DÉCALÉS

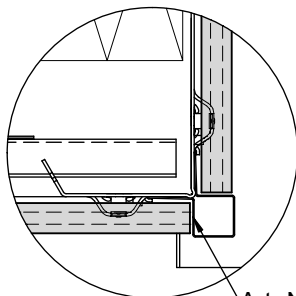
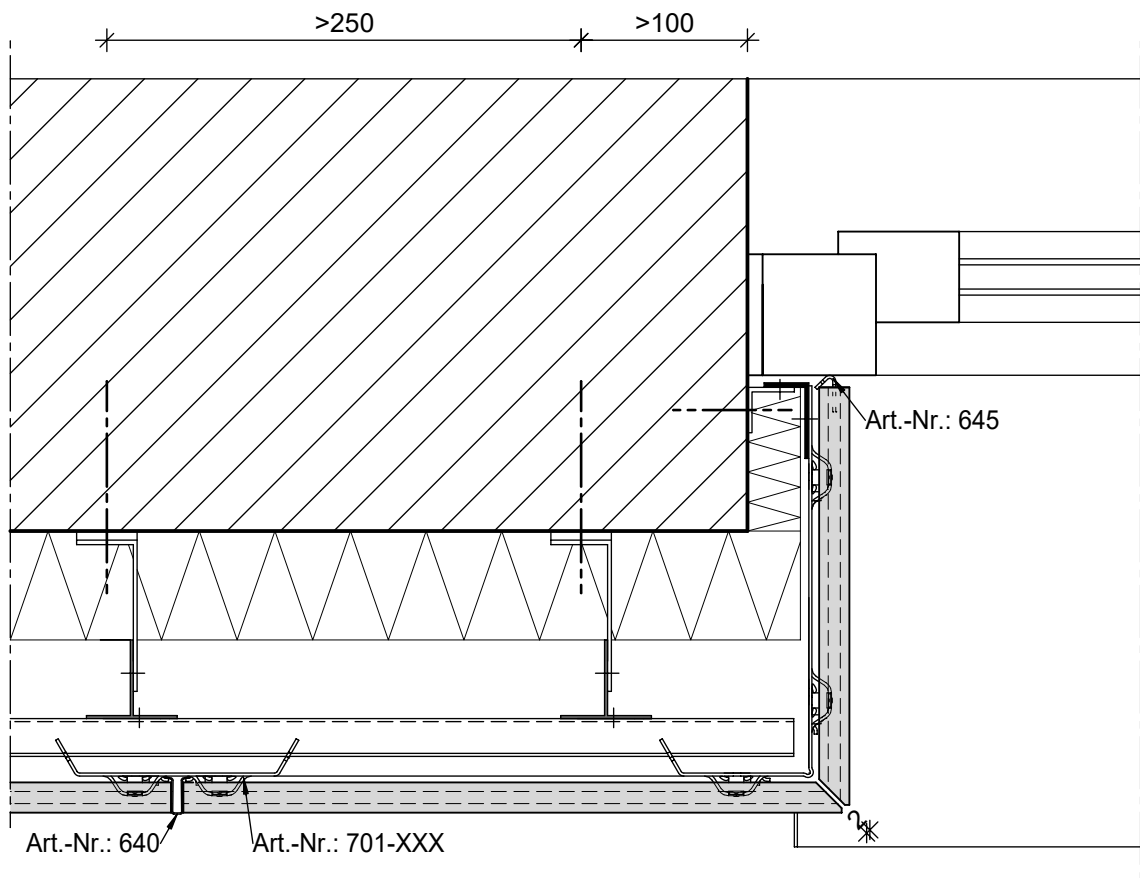

Art.-Nr.: 650-XXX

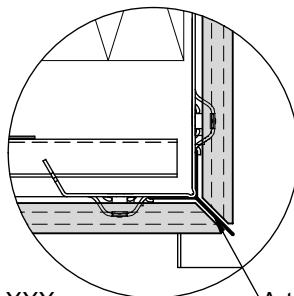

Art.-Nr.: 652-XXX

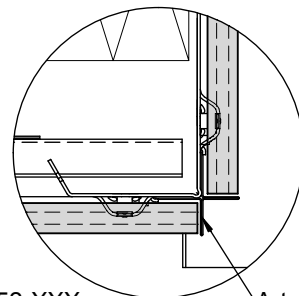

Art.-Nr.: 654-XXX

ATTIKAABSCHLUSS

COVERING OF THE ROOF PARAPET
RECOUVREMENT D' ATTIQUE

KeraTwin[®] K20

OMEGA V - PROFIL FÜR VERBAND

OMEGA V - RAIL FOR BOND LAYER

RAIL SYSTEME OMEGA V POUR POSE À JOINTS DÉCALÉS

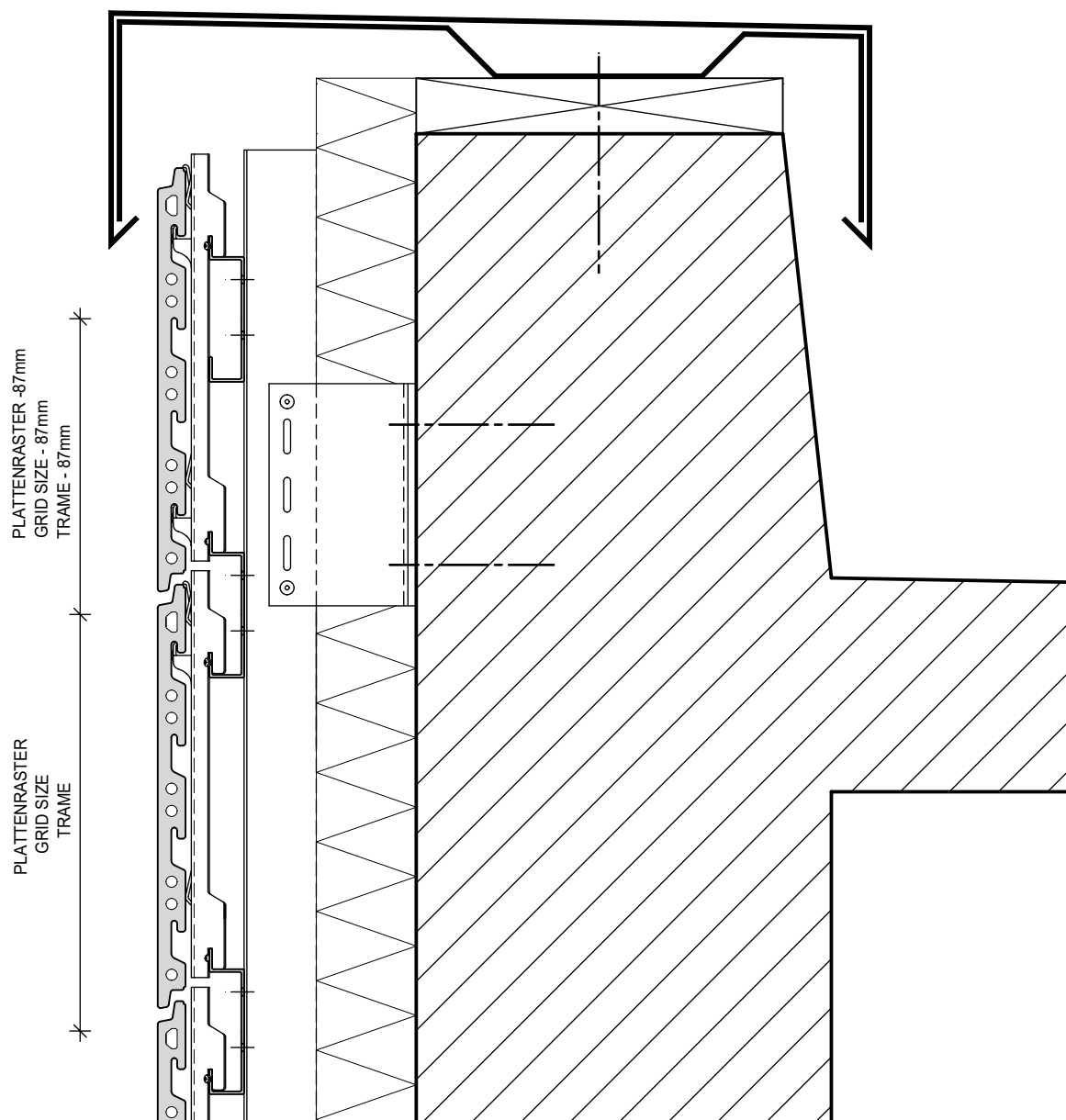

FUGENPROFIL

JOINT PROFILE
PROFILE A JOINTS

KeraTwin[®] K20

OMEGA V - PROFIL FÜR VERBAND

OMEGA V - RAIL FOR BOND LAYER

RAIL SYSTEME OMEGA POUR POSE À JOINTS DÉCALÉS

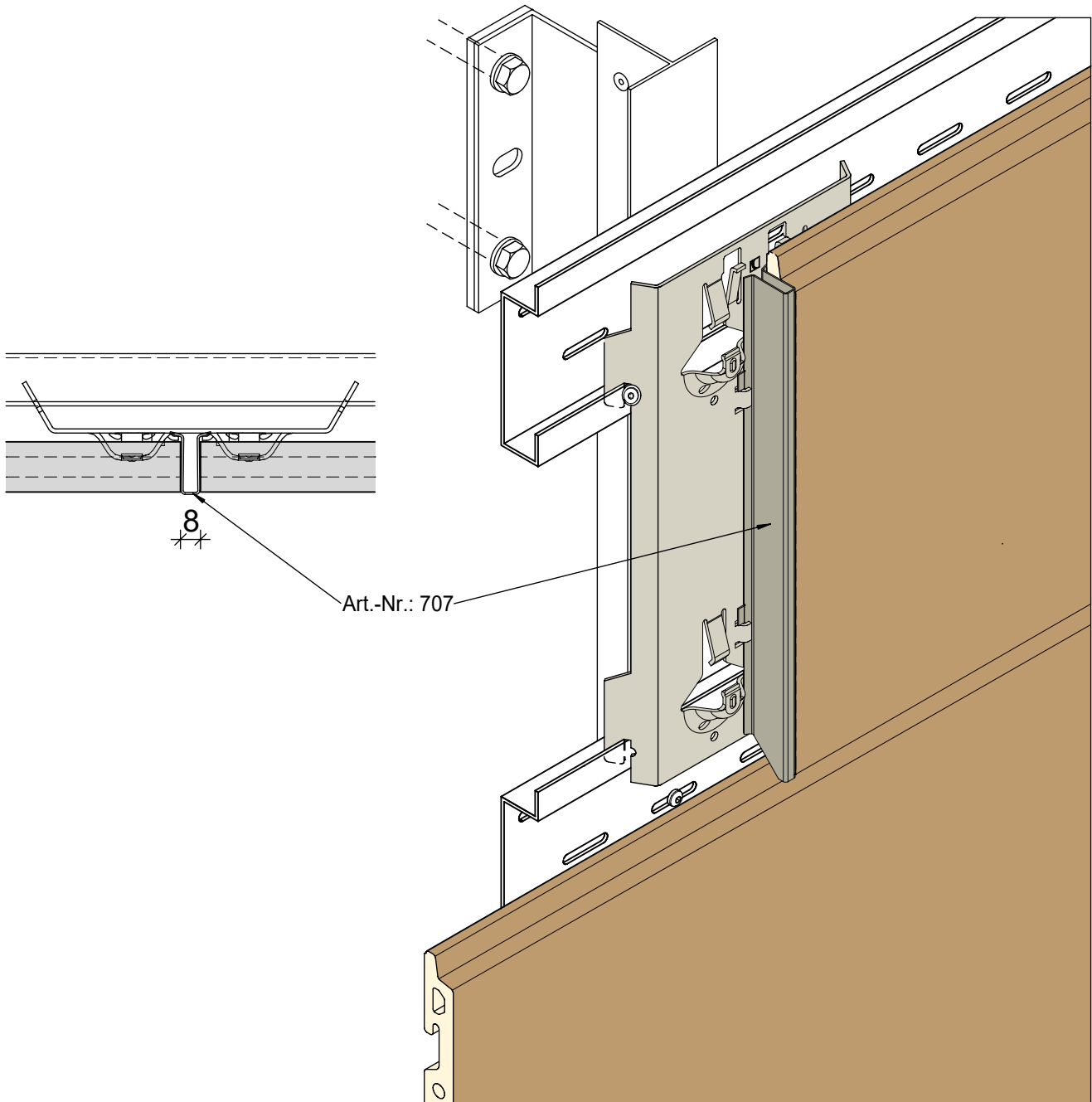

DEUTSCHE
STEINZEUG

AGROB BUCHTAL

AGROB BUCHTAL GmbH Architektenservice D - 92521 Schwarzenfeld
Tel. 09435 / 391 3238 e-mail: as.fassade@deutsche-steinzeug.de

STAND: September 2020

DIES SIND UNVERBINDLICHE KONSTRUKTIONSVORSCHLÄGE, DIE FÜR JEDES PROJEKT AUF ANWENDBARKEIT UND RICHTIGKEIT GEPRÜFT WERDEN MÜSSEN.
THESE ARE NOT BINDING CONSTRUCTION PROPOSALS WHICH HAVE TO BE VERIFIED FOR EACH INDIVIDUAL PROJECT AS REGARDS APPLICABILITY AND CORRECTNESS.
IL S' AGIT DE PROPOSITIONS DE CONSTRUCTION SANS ENGAGEMENT DE NOTRE PART QUI DOIVENT ETRE VERIFIEES POUR CHAQUE PROJET A LEUR EXACTITUDE ET FAISABILITE.

FUGENSTECKPROFIL

JOINT PLUG IN PROFIL

PROFILÉ DE JOINT POUR CLIPPAGE

KeraTwin[®] K20

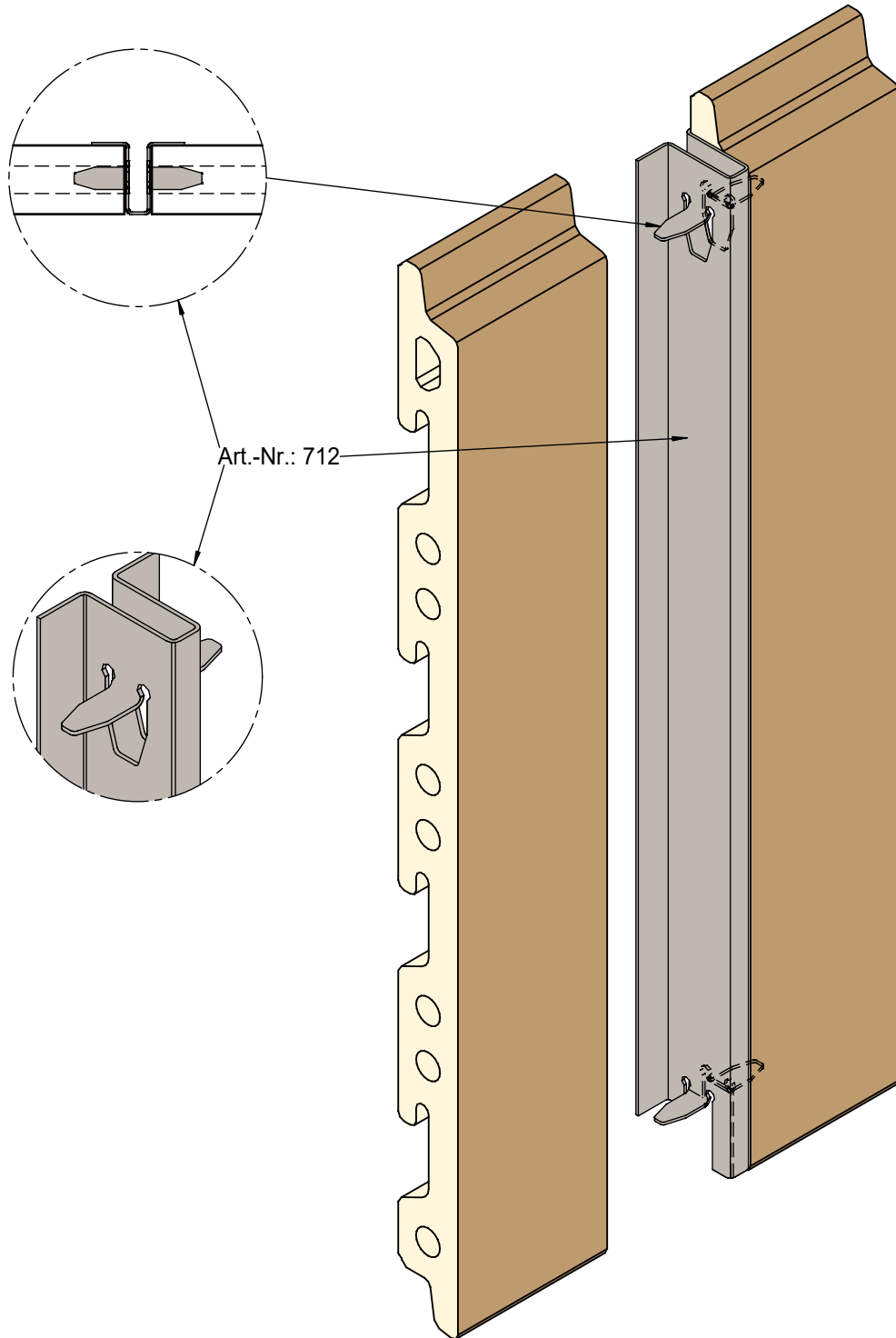

SYSTEMSCHNITT HORIZONTAL Einfeldträger mit beidseitigem Kragarm

HORIZONTAL SECTION Single-span girder with cantilever on both sides

COUPE HORIZONTALE Poutre mono-travée avec cantilever des deux côtés

KeraTwin® K20

OMEGA V - PROFIL FÜR VERBAND

OMEGA V - RAIL FOR BOND LAYER

RAIL SYSTEME OMEGA V POUR POSE À JOINTS DÉCALÉS

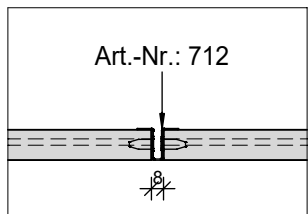
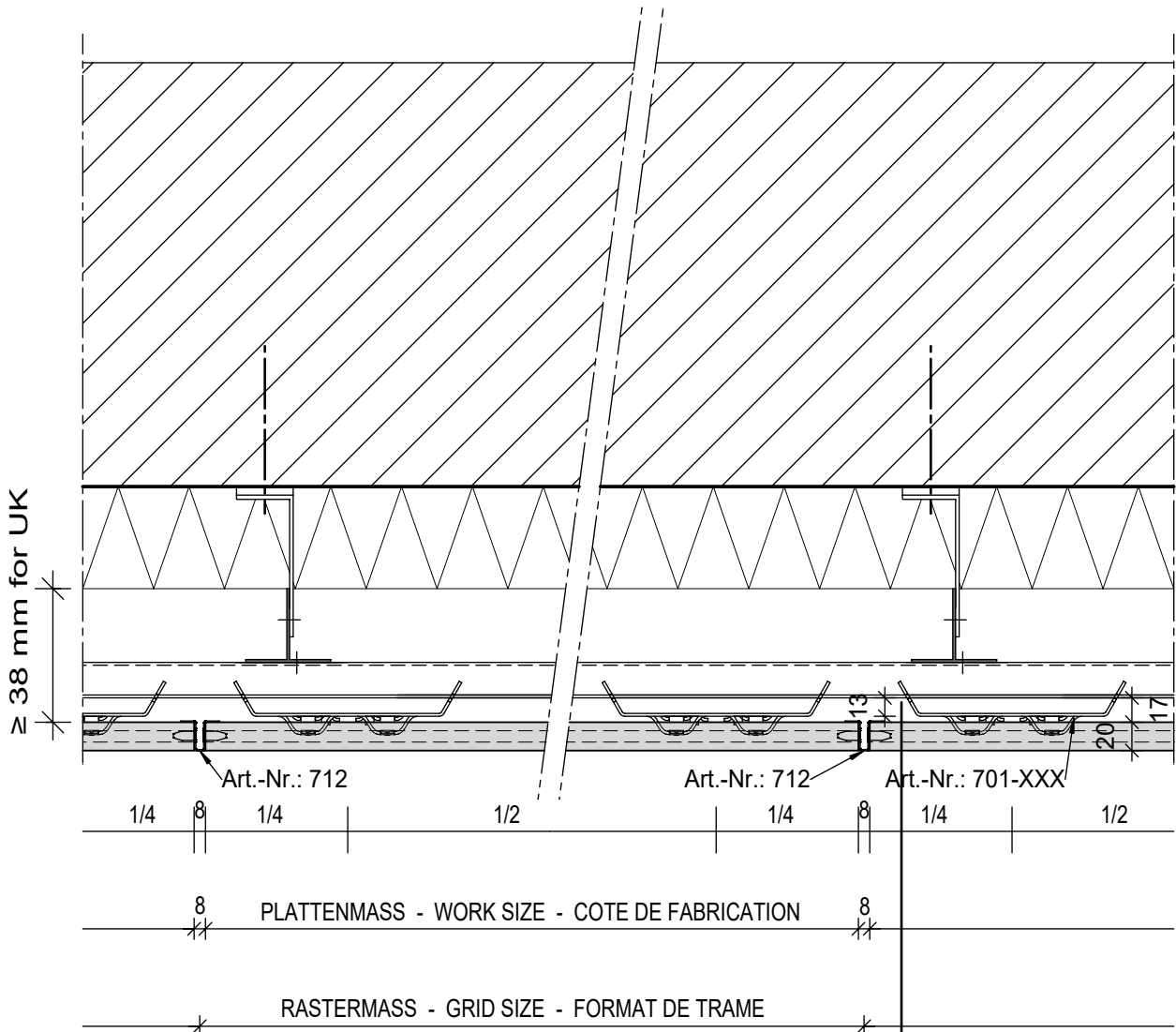

FUGENSTECKPROFIL
PLUG IN PROFIL
PROFILÉ DE JOINT POUR CLIPPAGE

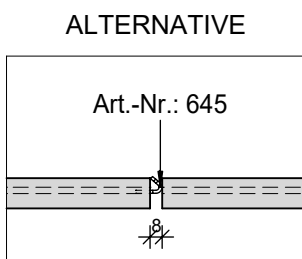

FUGENABSTANDSHALTER
JOINT SPACER
ENTRETOISE DE JOINTS

**Note for the UK market:
The air gap has to be
≥38 mm**

HORIZONTAL SYSTEMSCHIENE

HORIZONTAL SYSTEM RAIL
RAIL SYSTEME HORIZONTAL

KeraTwin[®] K20

OMEGA V - PROFIL FÜR VERBAND
OMEGA V - RAIL FOR BOND LAYER
RAIL SYSTEME OMEGA V POUR POSE À JOINTS DÉCALÉS

Wandstärke nicht angegeben: 2,0 mm
Radius nicht angegeben: 1,0 mm

Material : AW 6063 T66
l = 2995 mm
stranggepresst

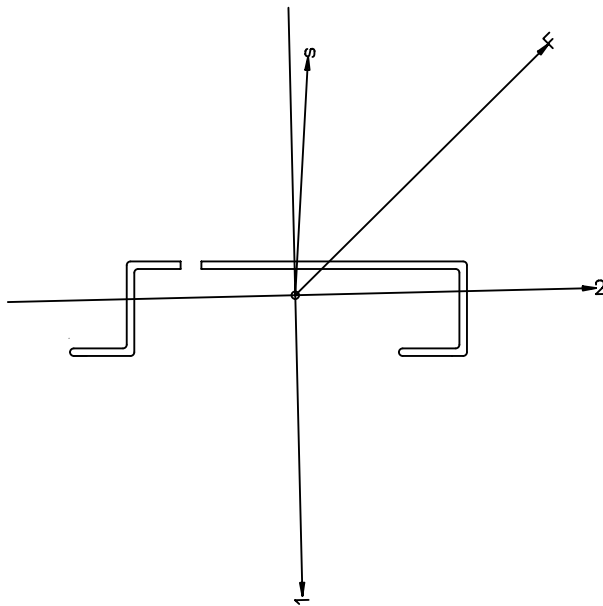
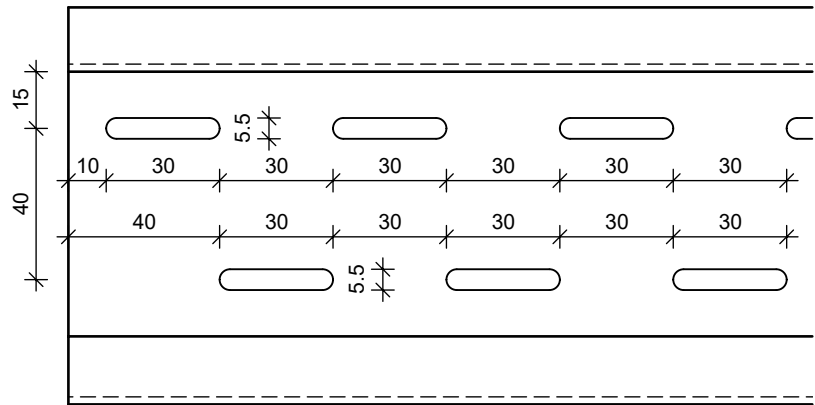
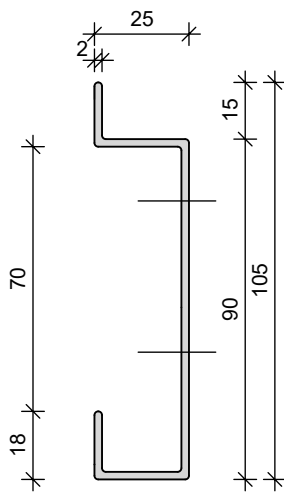

I 1	[mm ⁴]	412338
I 2	[mm ⁴]	30309,5
sc	[mm]	8,93
st	[mm]	16,07
A	[mm ²]	322,135

Art.-Nr.: F-597-01

DEUTSCHE STEINZEUG AGROB BUCHTAL AGROB BUCHTAL GmbH Architektenservice D - 92521 Schwarzenfeld
Tel. 09435 / 391 3238 e-mail: as.fassade@deutsche-steinzeug.de

STAND: September 2020

DIES SIND UNVERBINDLICHE KONSTRUKTIONSVORSCHLÄGE, DIE FÜR JEDES PROJEKT AUF ANWENDBARKEIT UND RICHTIGKEIT GEPRÜFT WERDEN MÜSSEN.
THESE ARE NOT BINDING CONSTRUCTION PROPOSALS WHICH HAVE TO BE VERIFIED FOR EACH INDIVIDUAL PROJECT AS REGARDS APPLICABILITY AND CORRECTNESS.
IL S' AGIT DE PROPOSITIONS DE CONSTRUCTION SANS ENGAGEMENT DE NOTRE PART QUI DOIVENT ETRE VERIFIEES POUR CHAQUE PROJET A LEUR EXACTITUDE ET FAISABILITE.

AUSSENECKE

CORNER
COIN EXTÉRIEUR

KeraTwin® K20

OMEGA V - PROFIL FÜR VERBAND

OMEGA V - RAIL FOR BOND LAYER

RAIL SYSTEME OMEGA V POUR POSE À JOINTS DÉCALÉS

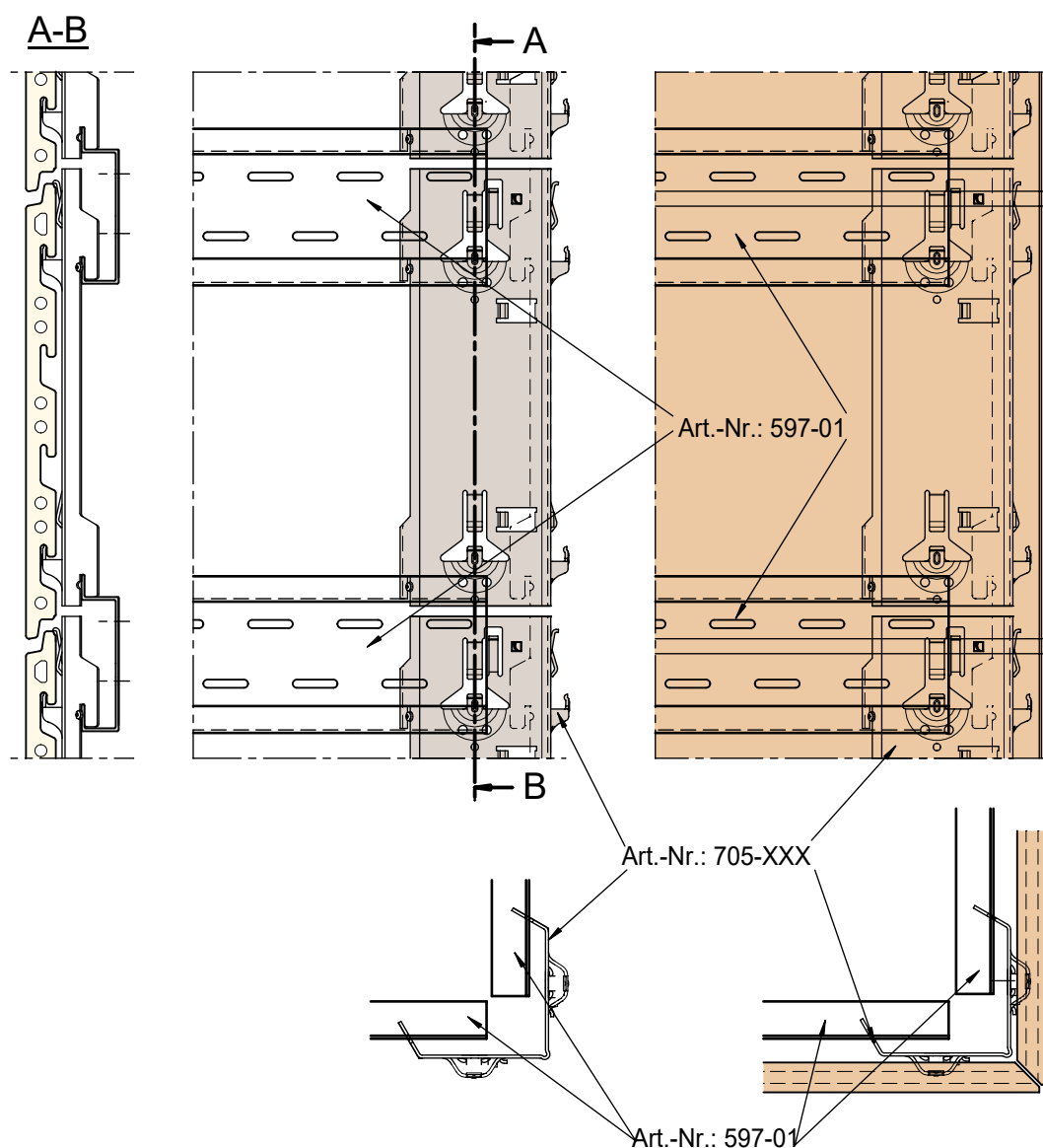

DEUTSCHE
STEINZEUG

AGROB BUCHTAL

AGROB BUCHTAL GmbH Architektenservice D - 92521 Schwarzenfeld
Tel. 09435 / 391 3238 e-mail: as.fassade@deutsche-steinzeug.de

STAND: September 2020

DIES SIND UNVERBINDLICHE KONSTRUKTIONSVORSCHLÄGE, DIE FÜR JEDES PROJEKT AUF ANWENDBARKEIT UND RICHTIGKEIT GEPRÜFT WERDEN MÜSSEN.
THESE ARE NOT BINDING CONSTRUCTION PROPOSALS WHICH HAVE TO BE VERIFIED FOR EACH INDIVIDUAL PROJECT AS REGARDS APPLICABILITY AND CORRECTNESS.
IL S' AGIT DE PROPOSITIONS DE CONSTRUCTION SANS ENGAGEMENT DE NOTRE PART QUI DOIVENT ETRE VERIFIEES POUR CHAQUE PROJET A LEUR EXACTITUDE ET FAISABILITE.

MONTAGERASTER

SETTING-OUT FOR RAILS
TRAMES D' ASSEMBLAGE

KeraTwin[®] K20

OMEGA V - PROFIL FÜR VERBAND
OMEGA V - RAIL FOR BOND LAYER
RAIL SYSTEME OMEGA V POUR POSE À JOINTS DÉCALÉS

