

KeraTwin®K20

NICHT SICHTBARE BEFESTIGUNG MIT T-PROFIL K20
INVISIBLE FASTENING WITH T-RAIL K20
FIXATION NON APPARENTE AVEC T-RAIL K20

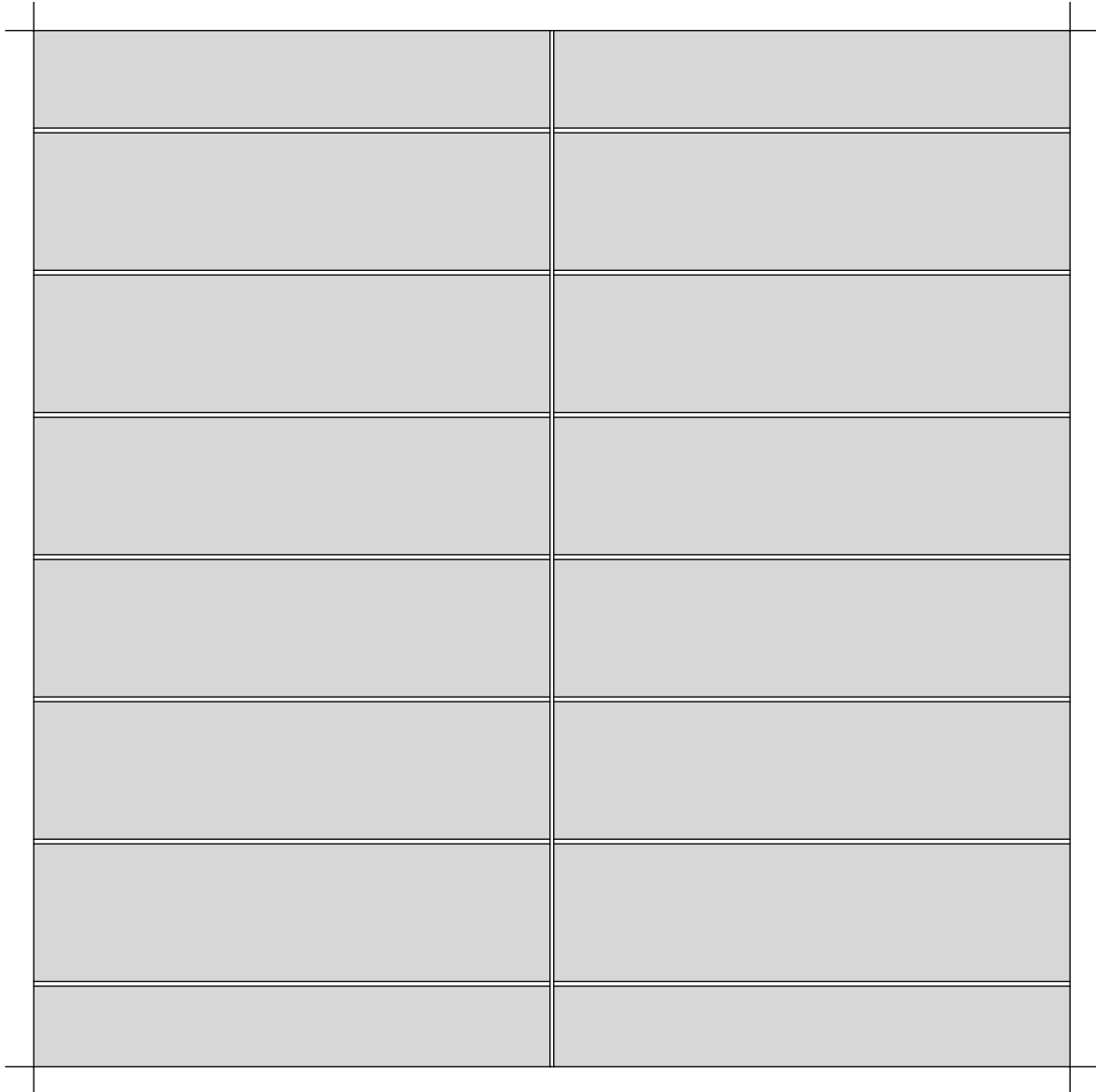

WEITERE OBJEKTSPEZIFISCHE DETAILS AUF ANFRAGE
FURTHER PROJECT-RELATED DETAILS UPON REQUEST
D'AUTRES DETAILS RELATIFS AU PROJET SUR DEMANDE

Alle Rechte vorbehalten. Außervertragliche Nutzung nur mit unserer schriftlichen Genehmigung.
All rights reserved. Noncontract use is subject to our previous written consent.
Tous droits réservés. Utilisation hors contract seulement avec notre autorisation écrite.

DEUTSCHE STEINZEUG  **AGROB BUCHTAL** AGROB BUCHTAL GmbH Architektenservice D - 92521 Schwarzenfeld
Tel. 09435 / 391 3238 e-mail: as.fassade@deutsche-steinzeug.de

STAND: Oktober 2020

DIES SIND UNVERBINDLICHE KONSTRUKTIONSVORSCHLÄGE, DIE FÜR JEDES PROJEKT AUF ANWENDBARKEIT UND RICHTIGKEIT GEPRÜFT WERDEN MÜSSEN.
THESE ARE NOT BINDING CONSTRUCTION PROPOSALS WHICH HAVE TO BE VERIFIED FOR EACH INDIVIDUAL PROJECT AS REGARDS APPLICABILITY AND CORRECTNESS.
IL S' AGIT DE PROPOSITIONS DE CONSTRUCTION SANS ENGAGEMENT DE NOTRE PART QUI DOIVENT ETRE VERIFIEES POUR CHAQUE PROJET A LEUR EXACTITUDE ET FAISABILITE.

SYSTEMÜBERSICHT

SYSTEM SCHEME

SYSTEME - VUE D' ENSEMBLE

KeraTwin® K20

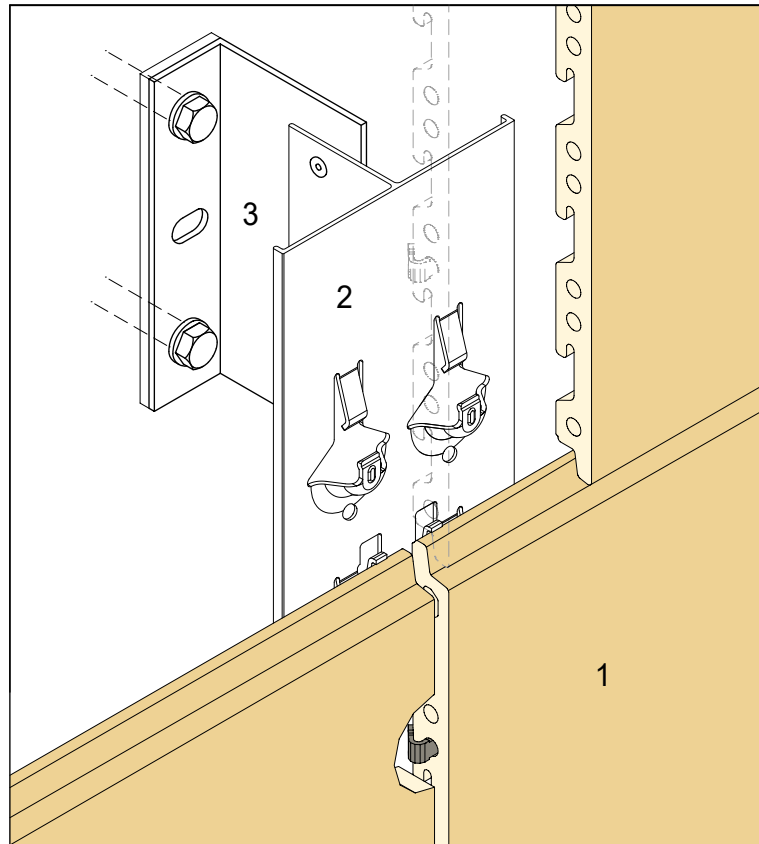

- 1 - KERATWIN® K20 - FASSADENPLATTE
- 2 - T-PROFIL K20 Art.-Nr.: 695Q-XXX
- 3 - ALUMINIUM-WANDHALTER

- 1 - KeraTwin® K20 - PANEL
- 2 - T-RAIL K20 Art.-Nr.: 695-XXX
- 3 - ALUMINIUM WALL BRACKET

- 1 - DALLE KeraTwin® K20
- 2 - T-RAIL K20 Art.-Nr.: 695-XXX
- 3 - PIECE DE SUPPORT MURAL EN ALUMINIUM

SYSTEMSCHNITT HORIZONTAL

HORIZONTAL SECTION
COUPE HORIZONTALE

KeraTwin® K20

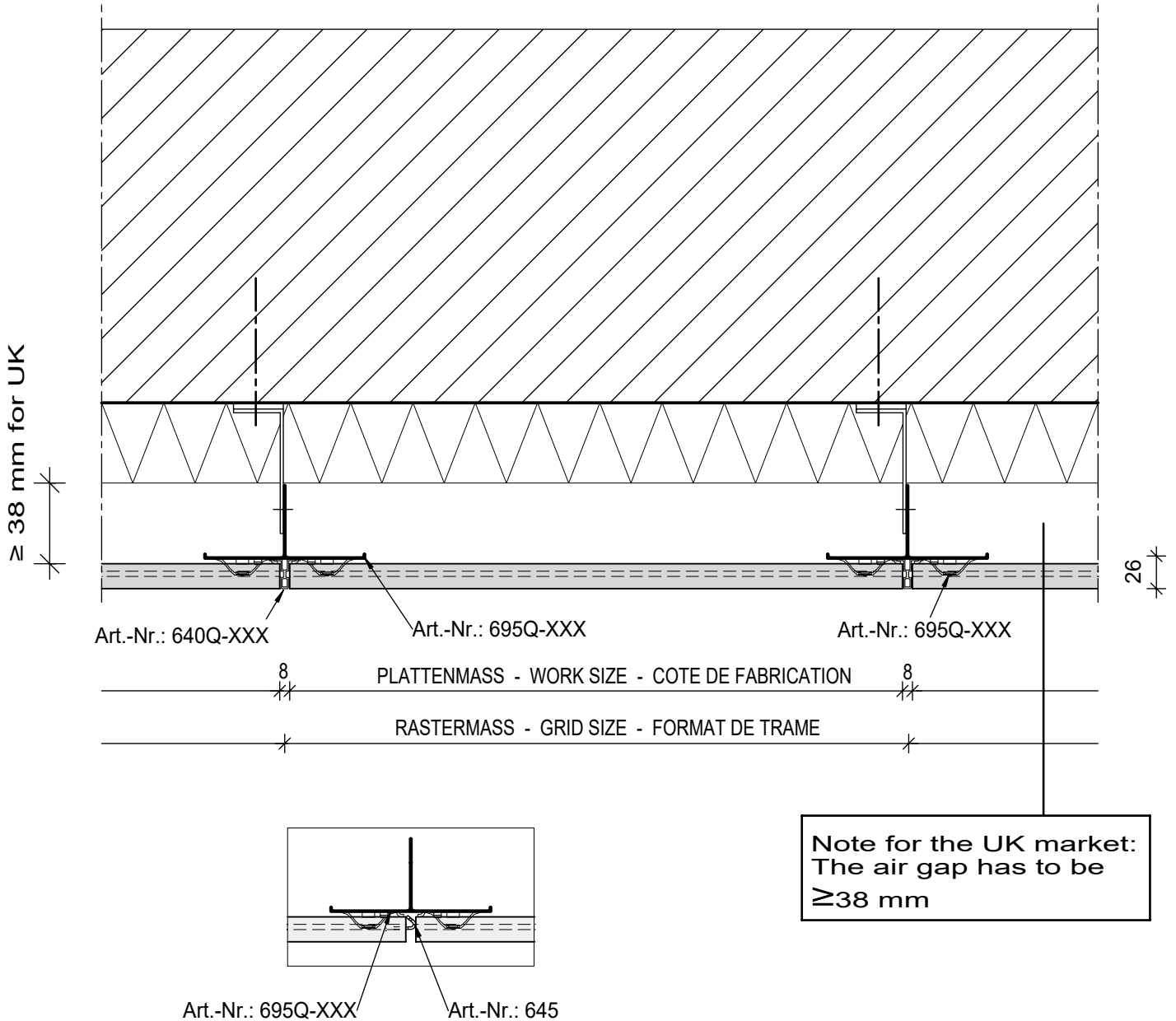

SYSTEMSCHNITT VERTIKAL

VERTICAL SECTION
COUPE VERTICALE

KeraTwin® K20

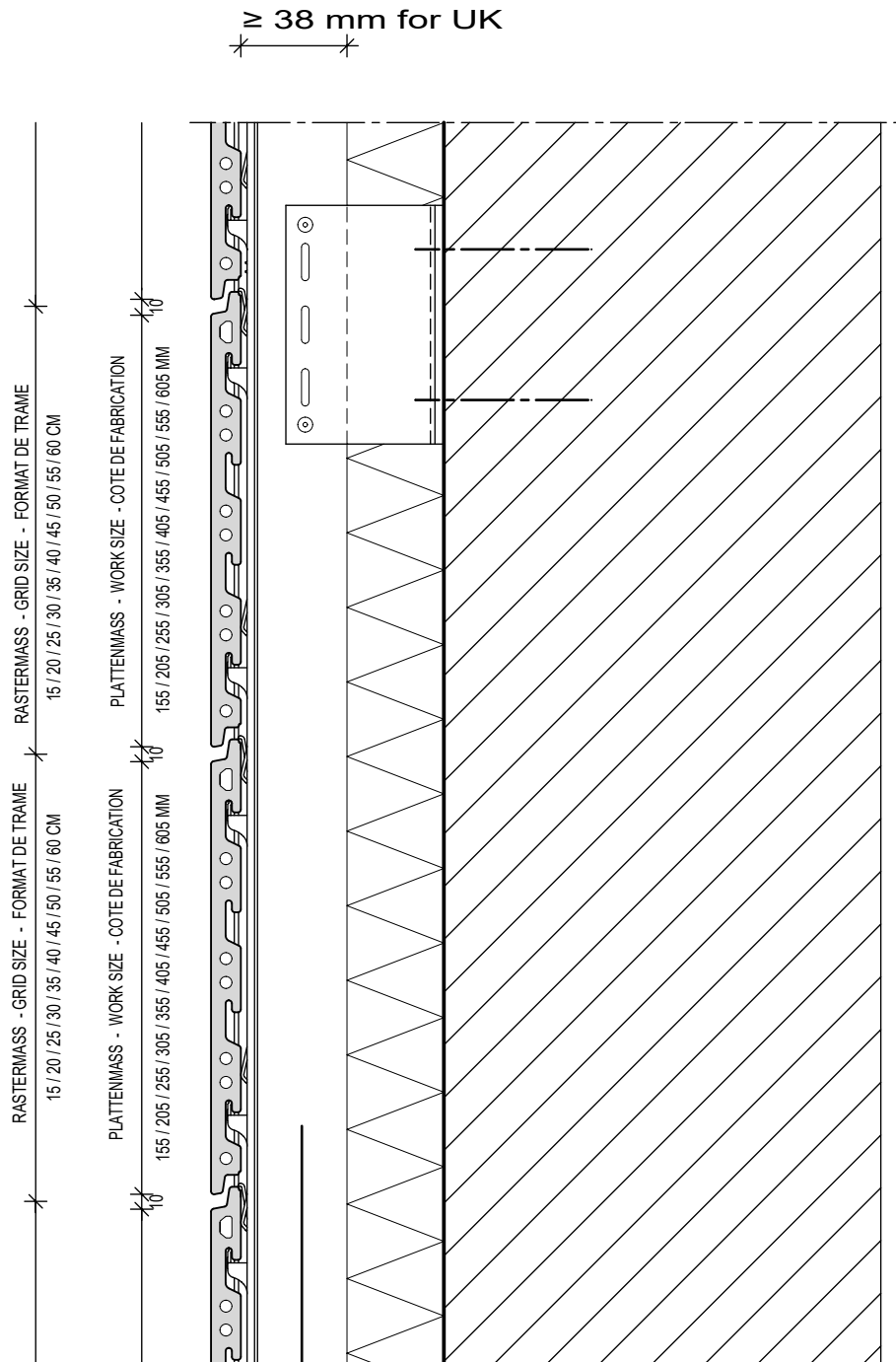

Note for the UK market:
The air gap has to be
≥ 38 mm

PROFILSTOSS

BUTT-JOINT OF PROFILES
BOUT DE PROFILE

KeraTwin® K20

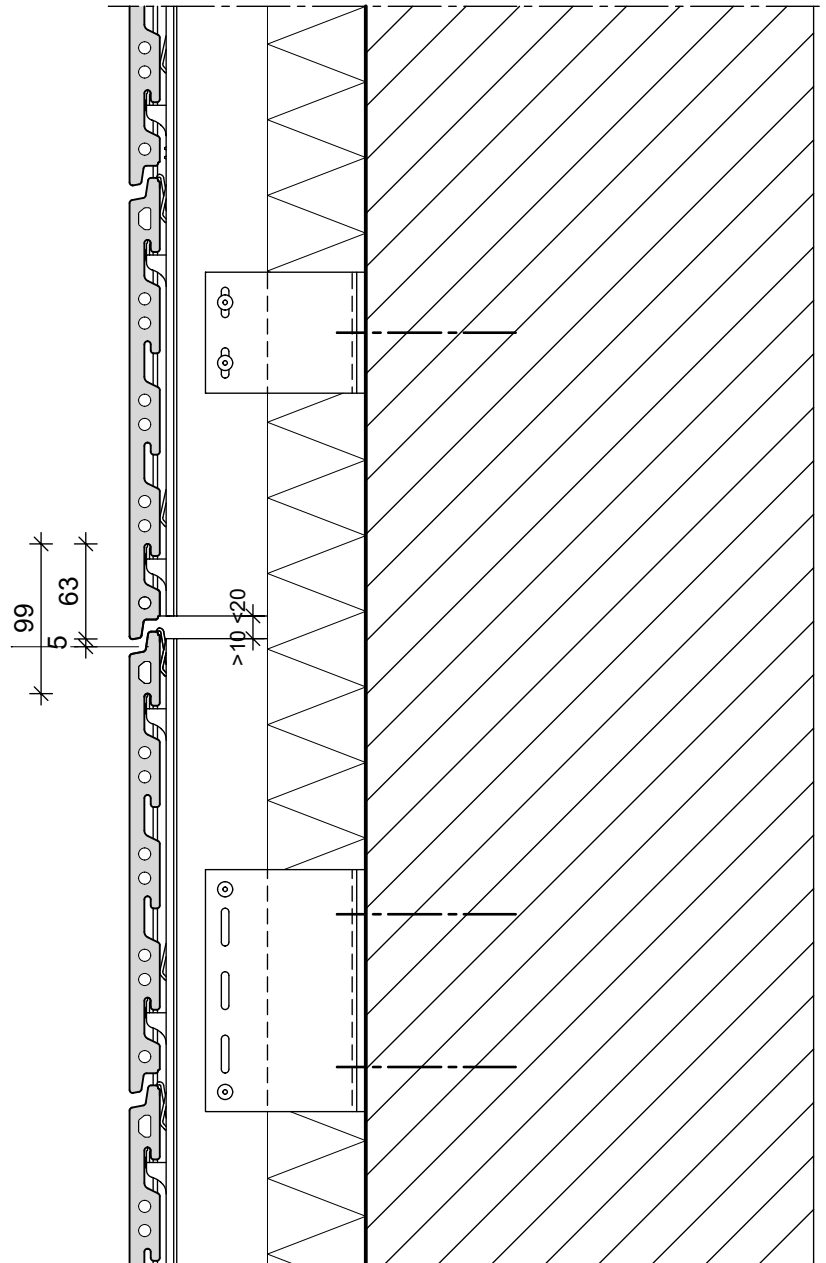

BRANDSPERRE

FIRE BARRIER
PARE-FEU

KeraTwin® K20

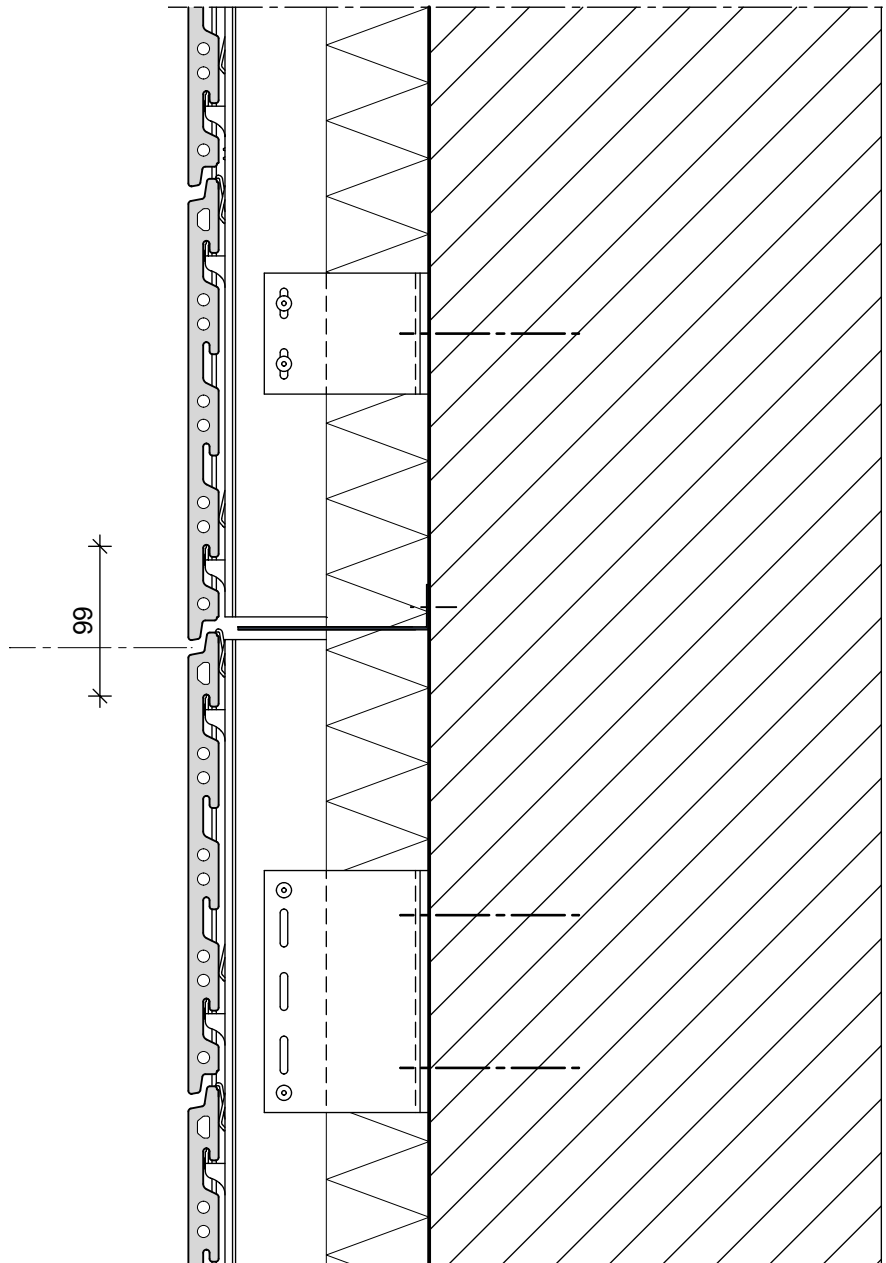

AUSSENECKE MIT GEHRUNGSPLATTEN

EXTERNAL ANGLE WITH MITRED TILES
ANGLE EXTERIEUR AVEC CARREAUX EN BIAIS

KeraTwin® K20

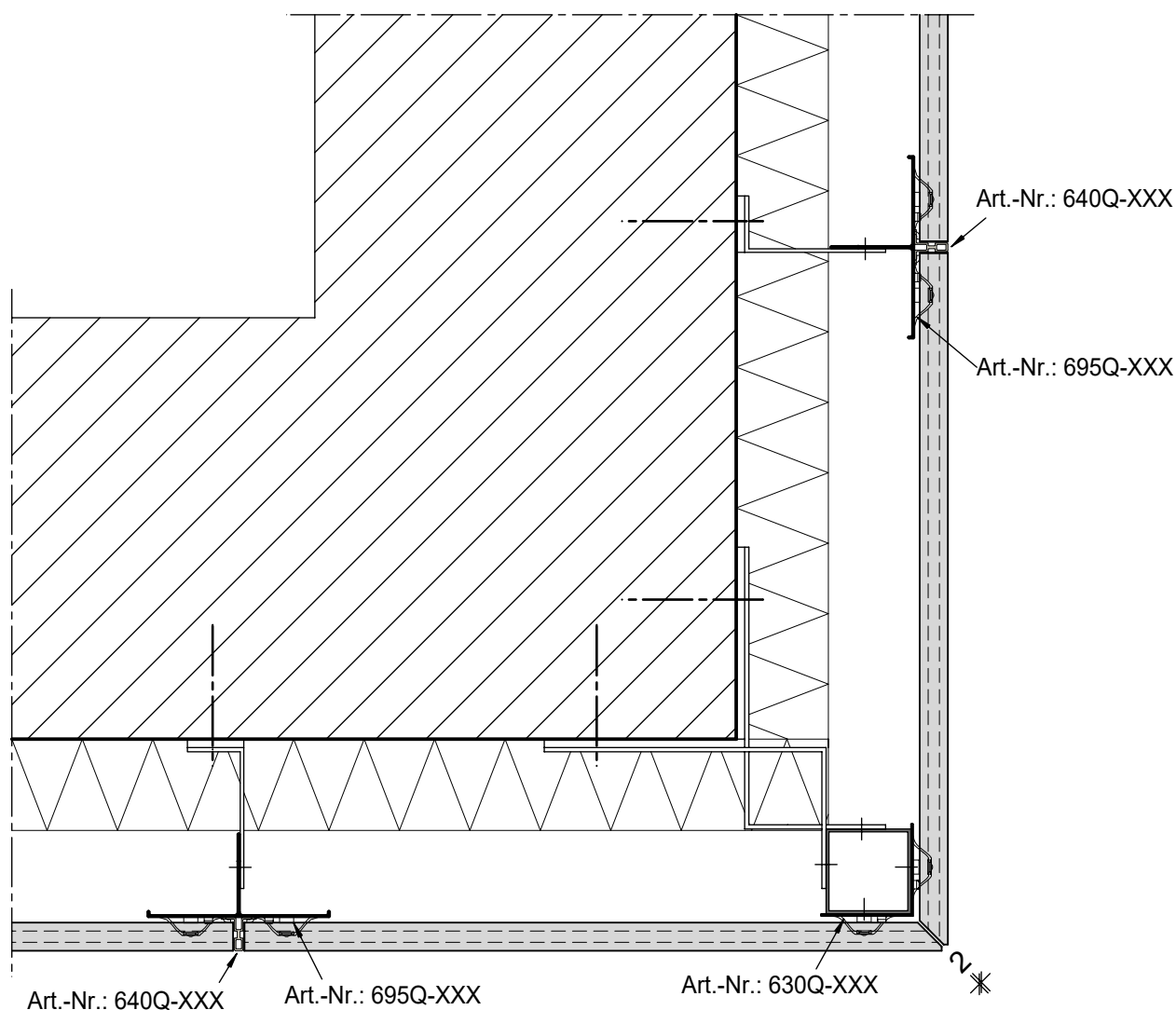

AUSSENECKE MIT ECKPROFIL

EXTERNAL ANGLE WITH SQUARE CORNER PROFILE
 ANGLE EXTERIEUR AVEC PROFILE D' ANGLE CARRE

KeraTwin® K20

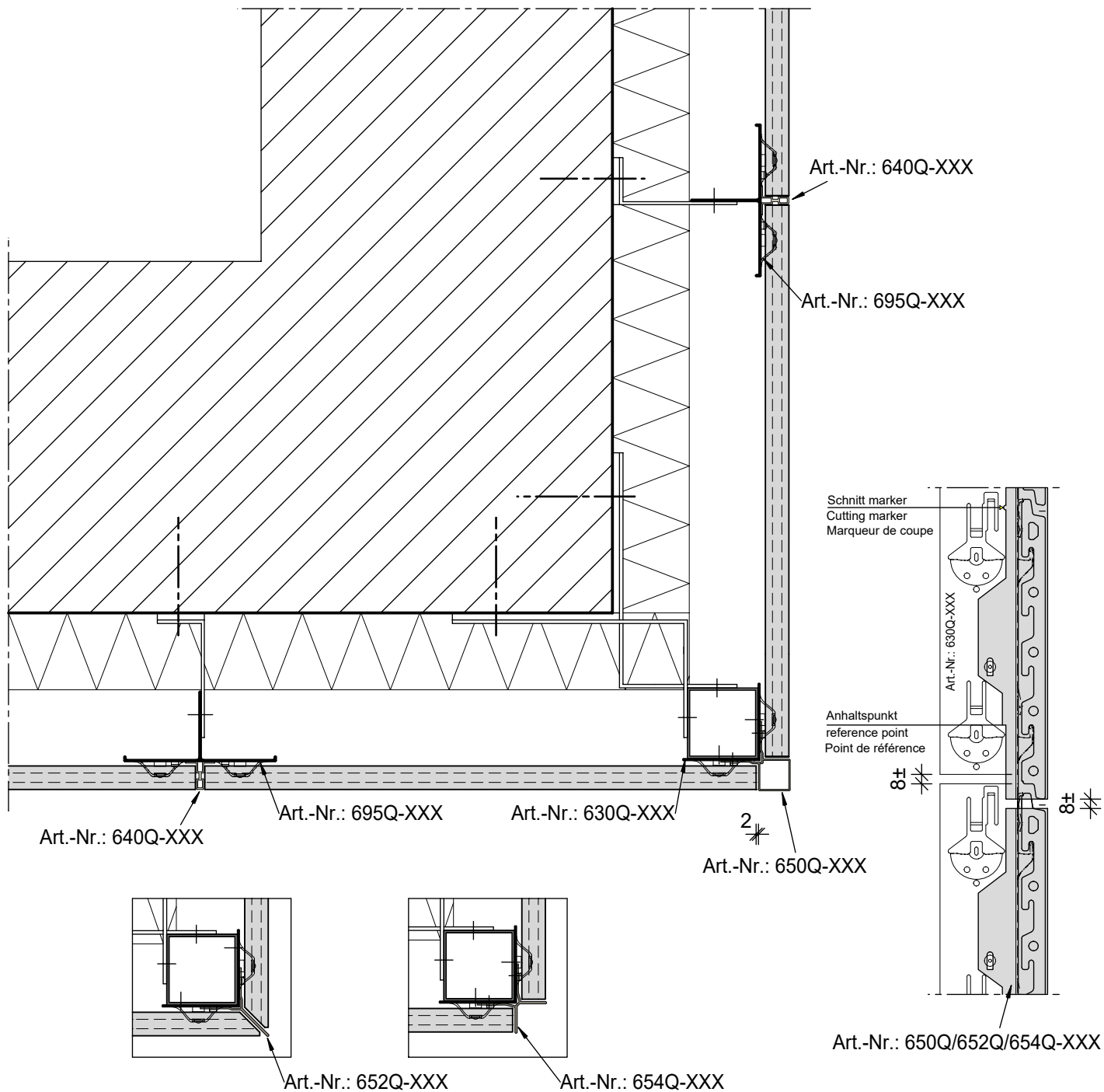

SOCKELANSCHLUSS

CONNECTION TO PLINTH
RACCORD DE SOCLE

KeraTwin® K20

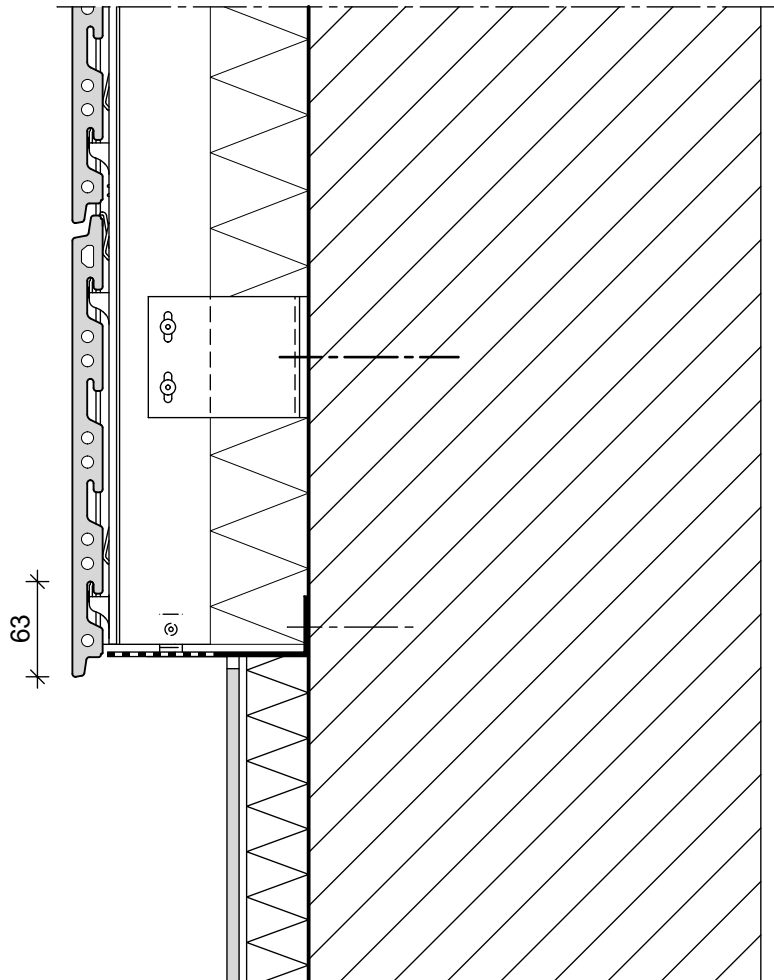

FENSTERSTURZ

WINDOW LINTEL
LINTEAU DE FENETRE

KeraTwin® K20

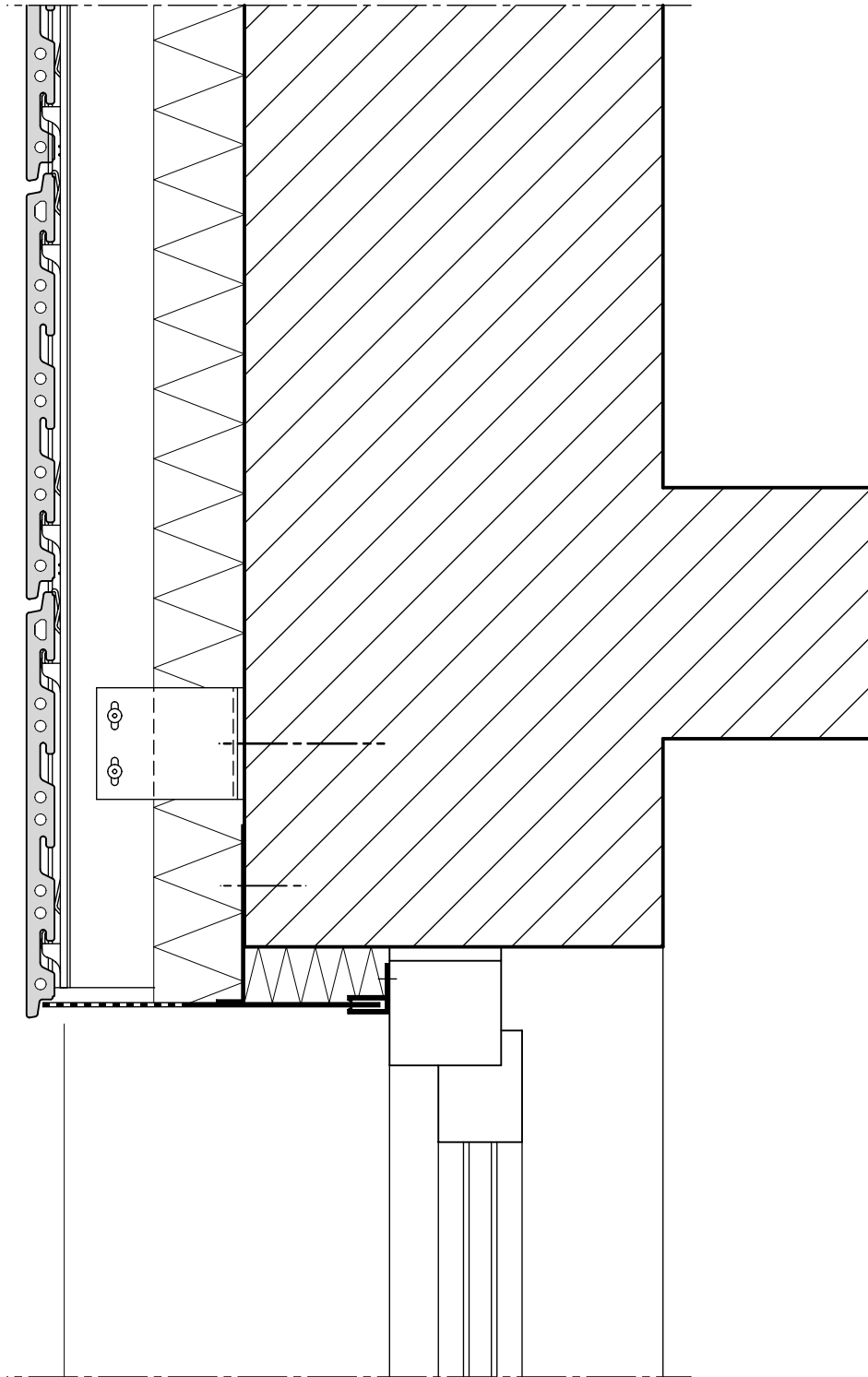

FENSTERBANK

WINDOW SILL
APPUI DE FENETRE

KeraTwin® K20

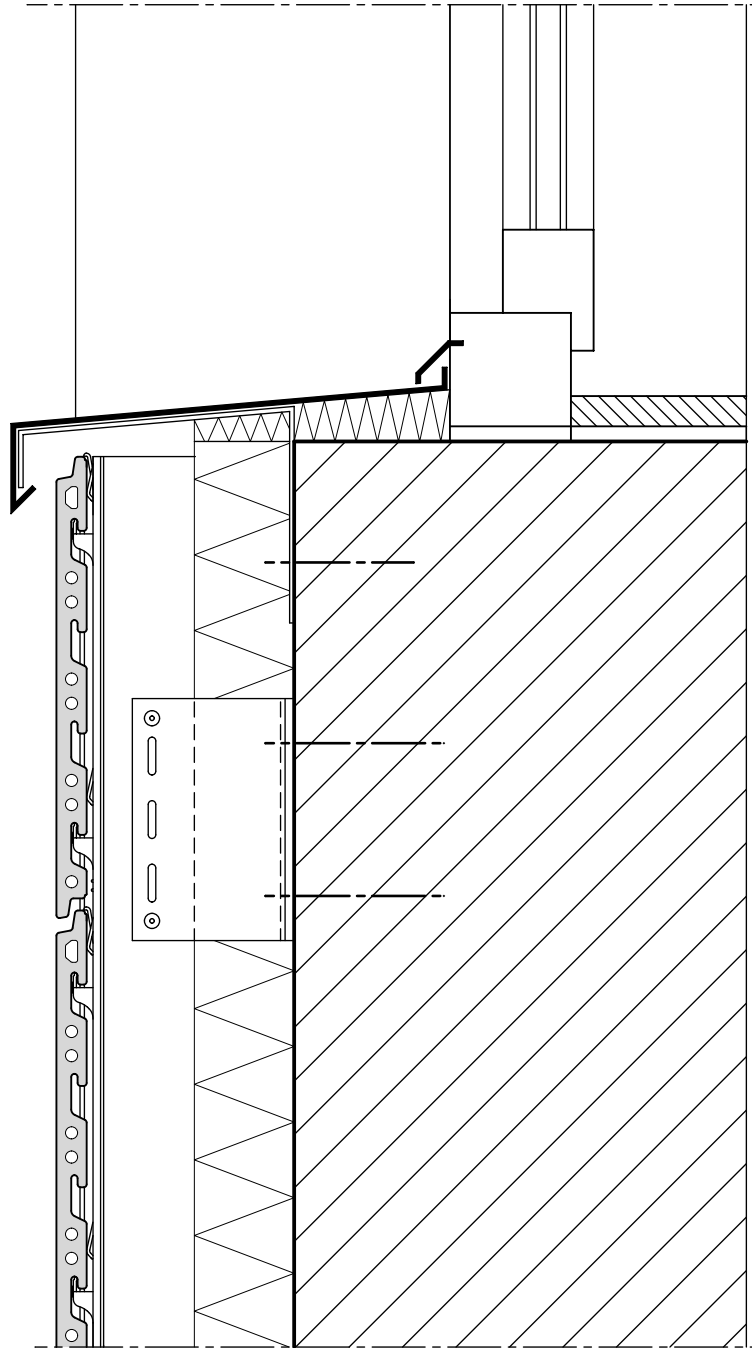

FENSTERLEIBUNG MIT BLECH

EMBRASURE OF THE WINDOW
EMBRASURE DE FENETRE

KeraTwin® K20

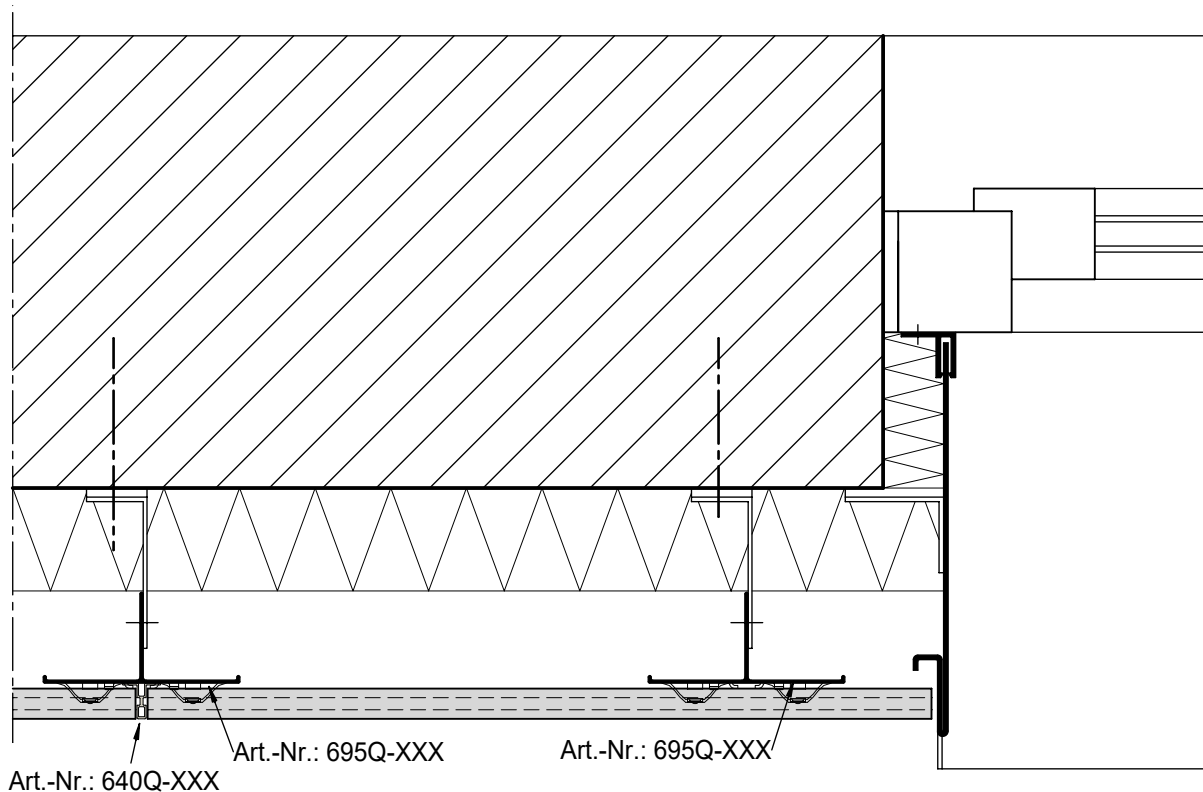

FENSTERLEIBUNG MIT KERATWIN

WINDOW EMBRASURE WITH KERATWIN

EMBRASURE DE FENETRE AVEC KERATWIN

KeraTwin® K20

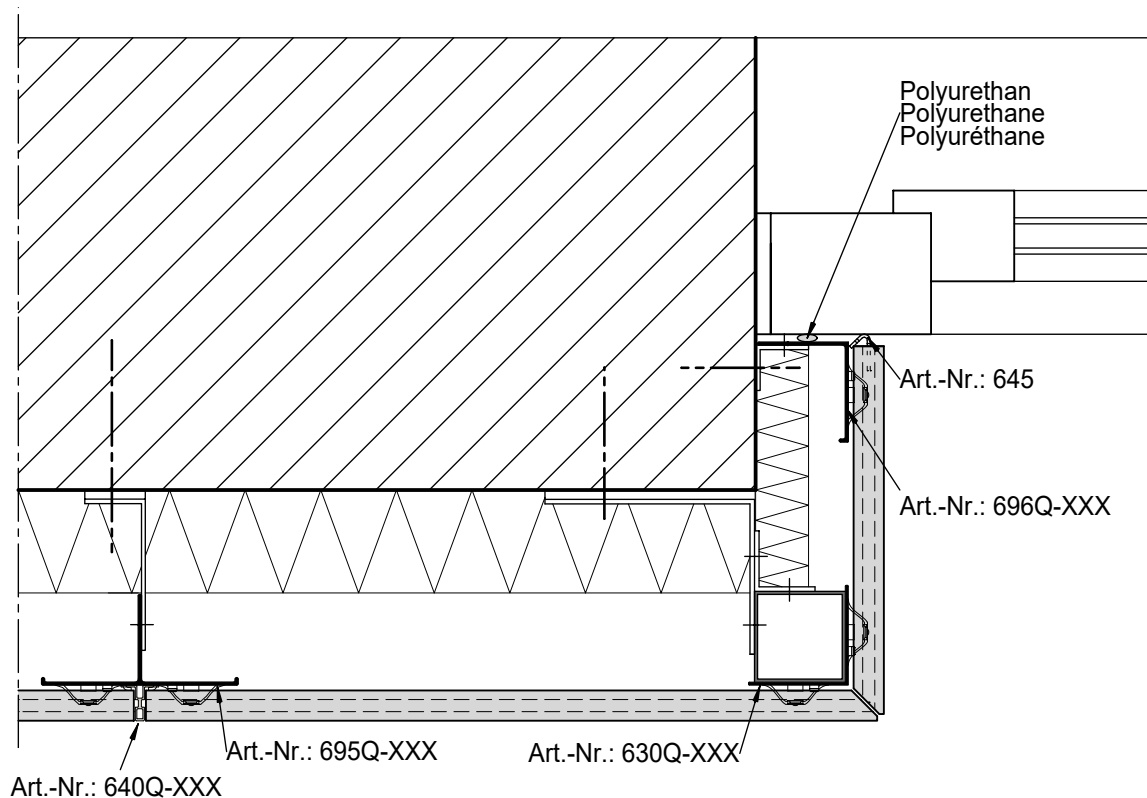

ATTIKAABSCHLUSS

COVERING OF THE ROOF PARAPET
RECOUVREMENT D' ATTIQUE

KeraTwin® K20

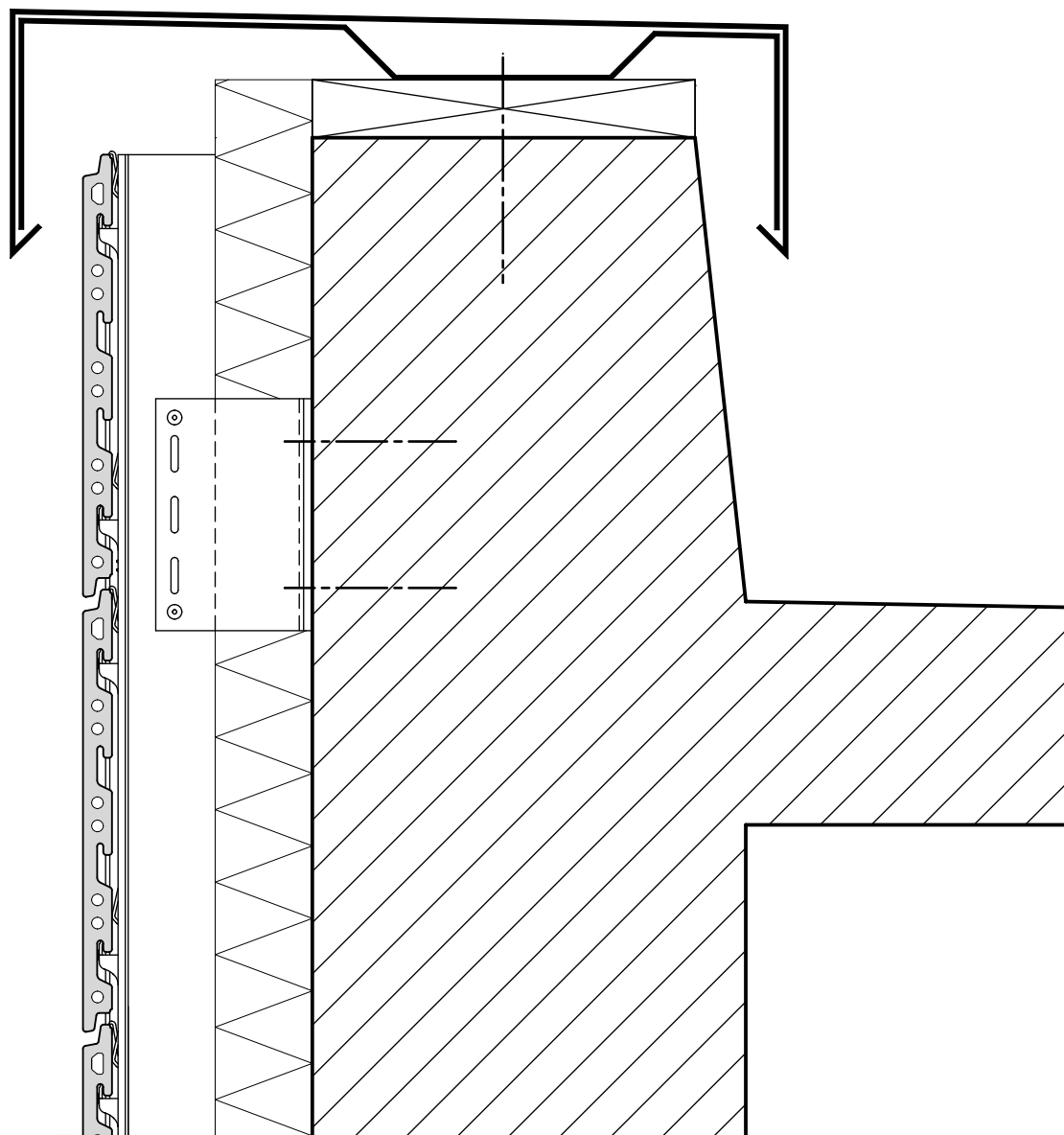

FUGENSTECKPROFIL

JOINT PLUG IN PROFIL

PROFILÉ DE JOINT POUR CLIPPAGE

KeraTwin® K20

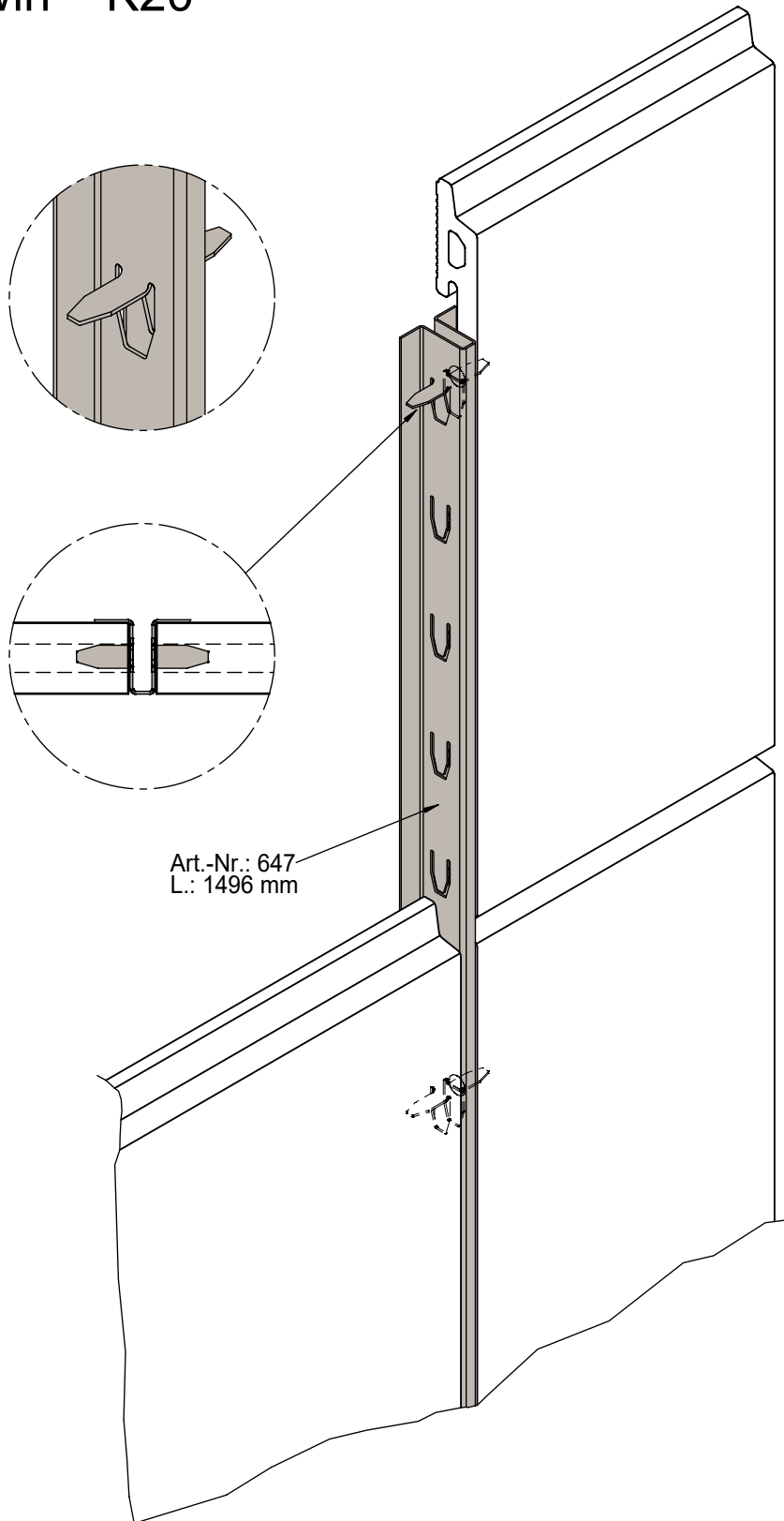

DEUTSCHE  **AGROB BUCHTAL**

AGROB BUCHTAL GmbH Architektenservice D - 92521 Schwarzenfeld
Tel. 09435 / 391 3238 e-mail: as.fassade@deutsche-steinzeug.de

STAND: Oktober 2020

DIES SIND UNVERBINDLICHE KONSTRUKTIONSVORSCHLÄGE, DIE FÜR JEDES PROJEKT AUF ANWENDBARKEIT UND RICHTIGKEIT GEPRÜFT WERDEN MÜSSEN.
THESE ARE NOT BINDING CONSTRUCTION PROPOSALS WHICH HAVE TO BE VERIFIED FOR EACH INDIVIDUAL PROJECT AS REGARDS APPLICABILITY AND CORRECTNESS.
IL S' AGIT DE PROPOSITIONS DE CONSTRUCTION SANS ENGAGEMENT DE NOTRE PART QUI DOIVENT ETRE VERIFIEES POUR CHAQUE PROJET A LEUR EXACTITUDE ET FAISABILITE.

SYSTEMSCHNITT HORIZONTAL Einfeldträger mit beidseitigem Kragarm

HORIZONTAL SECTION Single-span girder with cantilever on both sides
 COUPE HORIZONTALE Poutre mono-travée avec cantilever des deux côtés

KeraTwin® K20

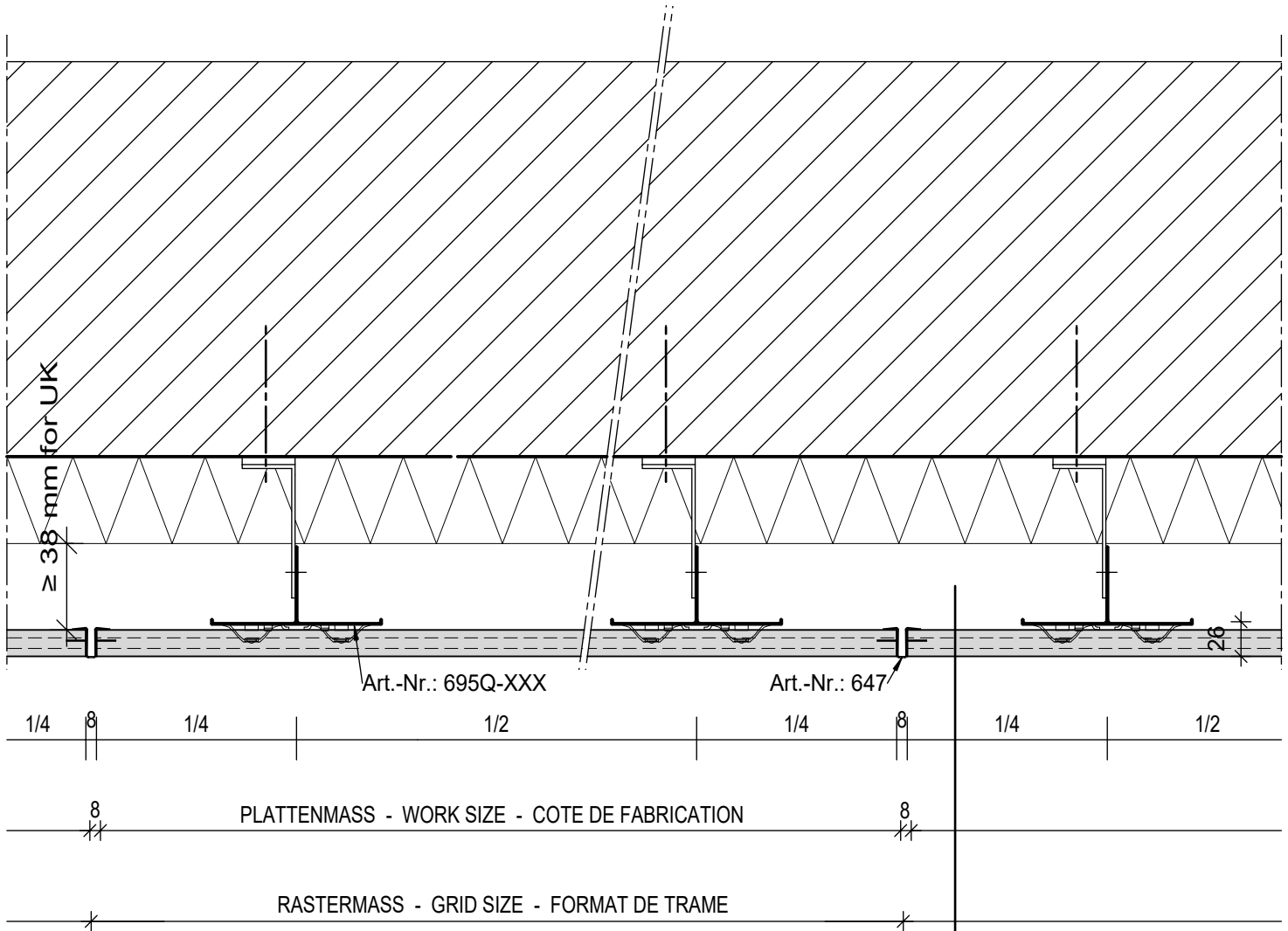

ALTERNATIVE

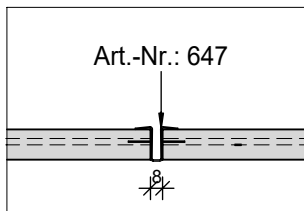

FUGENSTECKPROFIL
 PLUG IN PROFIL
 PROFILÉ DE JOINT POUR CLIPPAGE

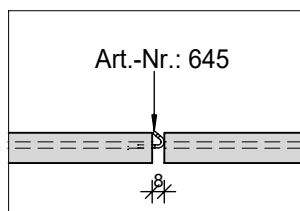

FUGENABSTANDSHALTER
 JOINT SPACER
 ENTRETOISE DE JOINTS

Note for the UK market:
 The air gap has to be
 ≥ 38 mm

LIEFERLÄNGEN 1 T-PROFIL K20

LENGTHS SUPPLIED 1 OF T-RAIL K20

LONGUEURS LIVRABLES 1 DU T-RAIL K20

KeraTwin® K20

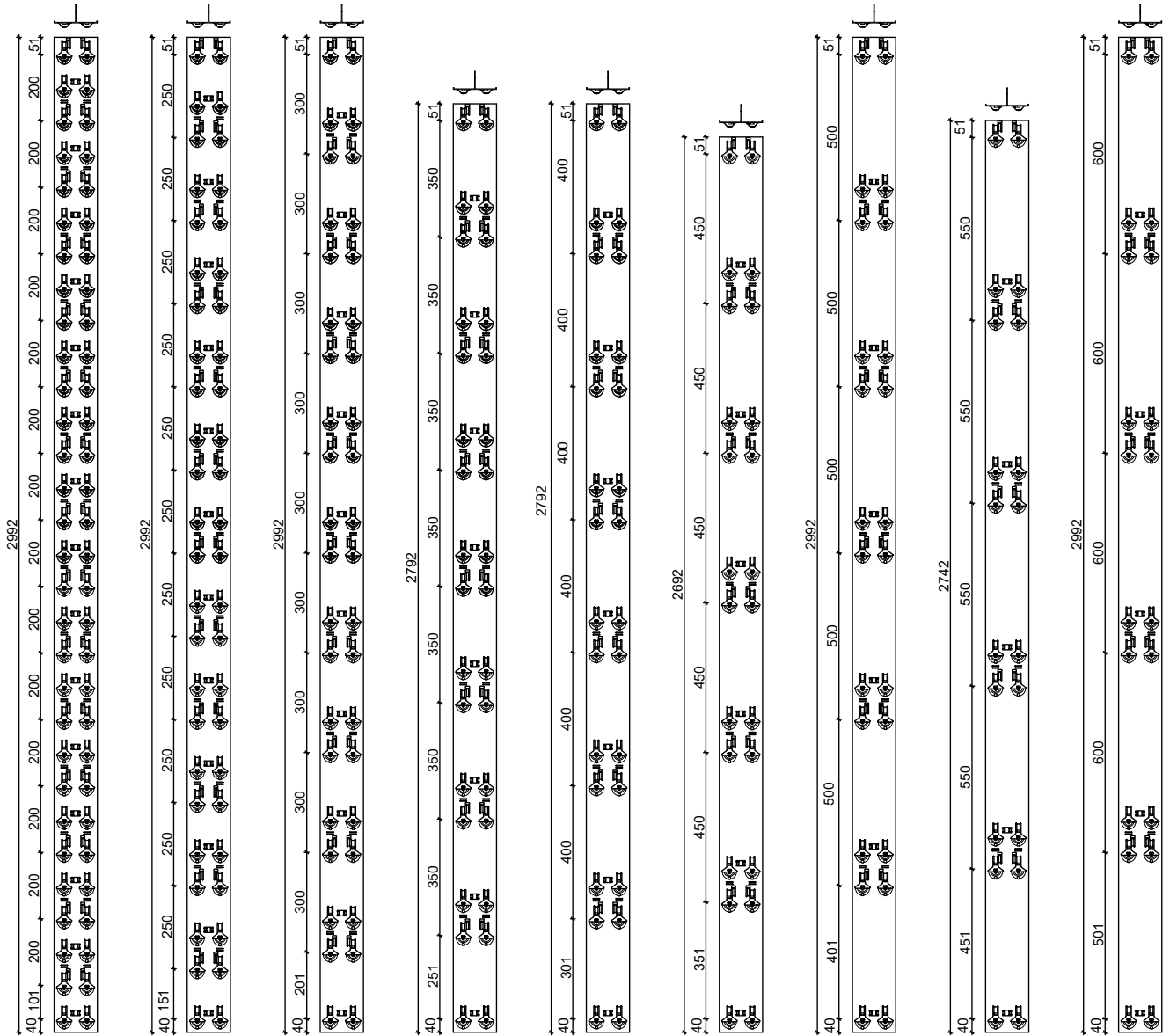

RASTER 20,0 cm RASTER 25,0 cm RASTER 30,0 cm RASTER 35,0 cm RASTER 40,0 cm RASTER 45,0 cm RASTER 50,0 cm RASTER 55,0 cm RASTER 60,0 cm
 15 REIHEN 12 REIHEN 10 REIHEN 8 REIHEN 7 REIHEN 6 REIHEN 6 REIHEN 5 REIHEN 5 REIHEN

Art.-Nr.: 695Q-XXX beschichtet / painted / coloré

DEUTSCHE STEINZEUG **AGROB BUCHTAL** AGROB BUCHTAL GmbH Architektenservice D - 92521 Schwarzenfeld
 Tel. 09435 / 391 3238 e-mail: as.fassade@deutsche-steinzeug.de

STAND: Oktober 2020

DIES SIND UNVERBINDLICHE KONSTRUKTIONSVORSCHLÄGE, DIE FÜR JEDES PROJEKT AUF ANWENDBARKEIT UND RICHTIGKEIT GEPRÜFT WERDEN MÜSSEN.
 THESE ARE NOT BINDING CONSTRUCTION PROPOSALS WHICH HAVE TO BE VERIFIED FOR EACH INDIVIDUAL PROJECT AS REGARDS APPLICABILITY AND CORRECTNESS.
 IL S' AGIT DE PROPOSITIONS DE CONSTRUCTION SANS ENGAGEMENT DE NOTRE PART QUI DOIVENT ETRE VERIFIEES POUR CHAQUE PROJET A LEUR EXACTITUDE ET FAISABILITE.

LIEFERLÄNGEN 2 T-PROFIL K20

LENGTHS SUPPLIED 2 OF T-RAIL K20

LONGUEURS LIVRABLES 2 DU T-RAIL K20

KeraTwin[®] K20

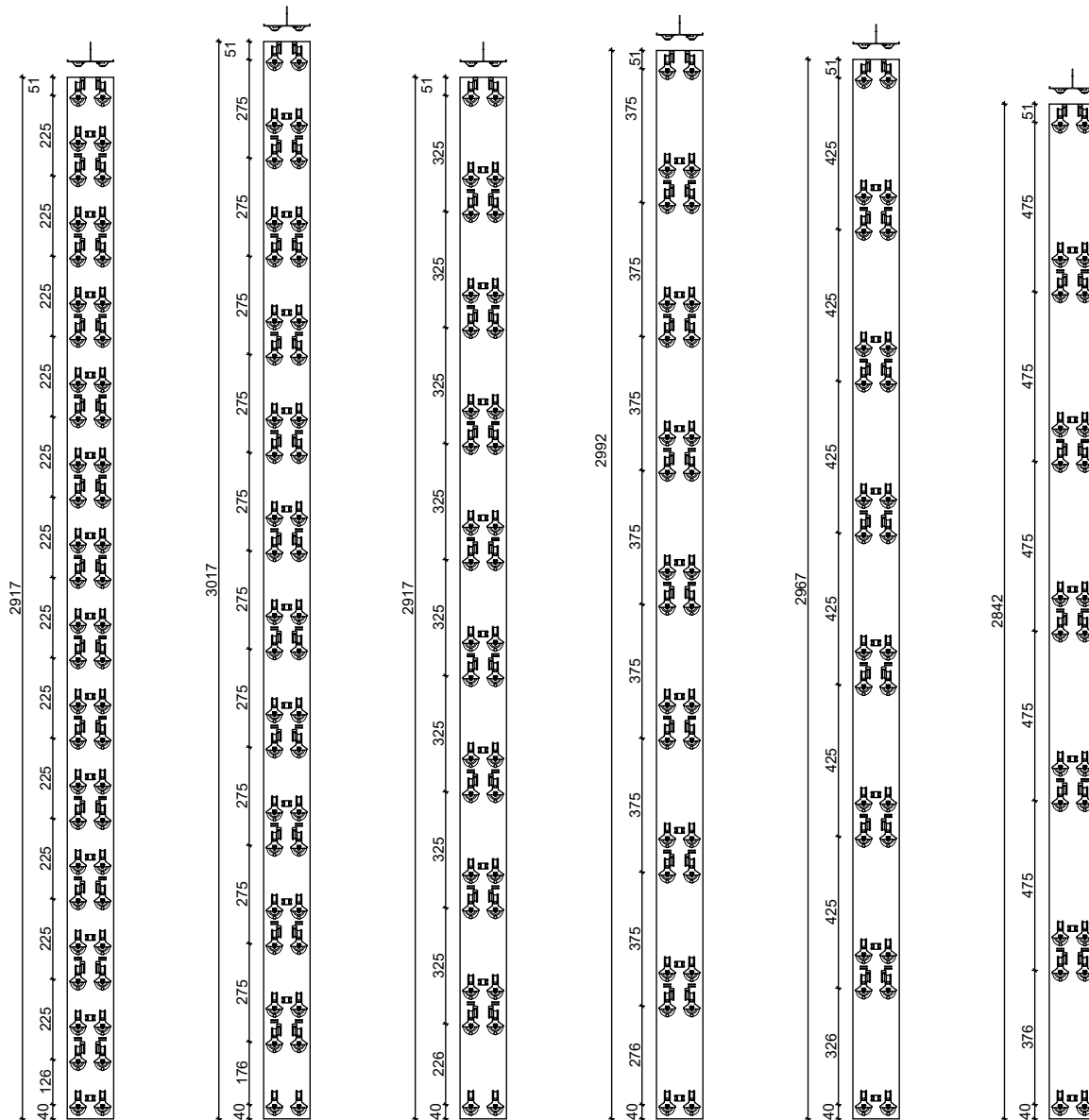

RASTER 22,5 cm

13 REIHEN

RASTER 27,5 cm

11 REIHEN

RASTER 32,5 cm

9 REIHEN

RASTER 37,5 cm

8 REIHEN

RASTER 42,5 cm

7 REIHEN

RASTER 47,5 cm

6 REIHEN

Art.-Nr.: 695Q-XXX beschichtet / painted / coloré

DEUTSCHE
STEINZEUG **AGROB BUCHTAL**

AGROB BUCHTAL GmbH Architektenservice D - 92521 Schwarzenfeld
Tel. 09435 / 391 3238 e-mail: as.fassade@deutsche-steinzeug.de

STAND: Oktober 2020

DIES SIND UNVERBINDLICHE KONSTRUKTIONSVORSCHLÄGE, DIE FÜR JEDES PROJEKT AUF ANWENDBARKEIT UND RICHTIGKEIT GEPRÜFT WERDEN MÜSSEN.
THESE ARE NOT BINDING CONSTRUCTION PROPOSALS WHICH HAVE TO BE VERIFIED FOR EACH INDIVIDUAL PROJECT AS REGARDS APPLICABILITY AND CORRECTNESS.
IL S' AGIT DE PROPOSITIONS DE CONSTRUCTION SANS ENGAGEMENT DE NOTRE PART QUI DOIVENT ETRE VERIFIEES POUR CHAQUE PROJET A LEUR EXACTITUDE ET FAISABILITE.