

KeraTwin®K20

VERTIKALE VERLEGUNG MIT OMEGA S
VERTICAL FASTENING WITH OMEGA S
FIXATION VERTICALE PAR OMEGA S

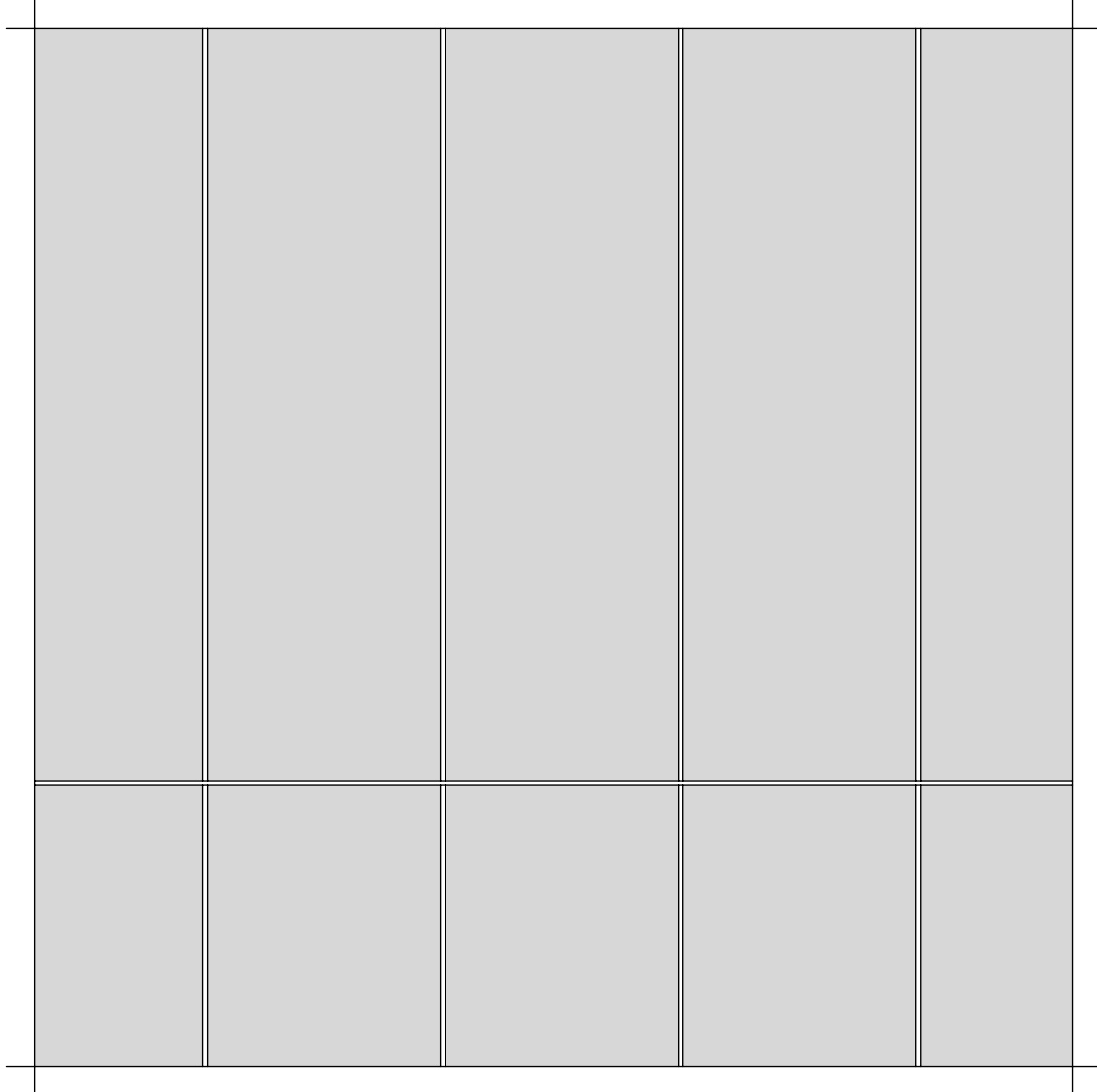

WEITERE OBJEKTSPEZIFISCHE DETAILS AUF ANFRAGE
FURTHER PROJECT-RELATED DETAILS UPON REQUEST
D'AUTRES DETAILS RELATIFS AU PROJET SUR DEMANDE

Alle Rechte vorbehalten. Außervertragliche Nutzung nur mit unserer schriftlichen Genehmigung.
All rights reserved. Noncontract use is subject to our previous written consent.
Tous droits réservés. Utilisation hors contract seulement avec notre autorisation écrite.

DEUTSCHE STEINZEUG  **AGROB BUCHTAL** AGROB BUCHTAL GmbH Architektenservice D - 92521 Schwarzenfeld
Tel. 09435 / 391 3238 e-mail: as.fassade@deutsche-steinzeug.de

STAND: September 2020

DIES SIND UNVERBINDLICHE KONSTRUKTIONSVORSCHLÄGE, DIE FÜR JEDES PROJEKT AUF ANWENDBARKEIT UND RICHTIGKEIT GEPRÜFT WERDEN MÜSSEN.
THESE ARE NOT BINDING CONSTRUCTION PROPOSALS WHICH HAVE TO BE VERIFIED FOR EACH INDIVIDUAL PROJECT AS REGARDS APPLICABILITY AND CORRECTNESS.
IL S' AGIT DE PROPOSITIONS DE CONSTRUCTION SANS ENGAGEMENT DE NOTRE PART QUI DOIVENT ETRE VERIFIEES POUR CHAQUE PROJET A LEUR EXACTITUDE ET FAISABILITE.

SYSTEMÜBERSICHT

SYSTEM SCHEME
SYSTEME - VUE D' ENSEMBLE

KeraTwin® K20

VERTIKALE VERLEGUNG MIT OMEGA S
VERTICAL FASTENING WITH OMEGA S
FIXATION VERTICALE PAR OMEGA S

- 1 - KERATWIN K20 - FASSADENPLATTE
- 2 - OMEGAPROFIL K20 Art.-Nr.: 627-XXX
- 3 - AUFLAGERTRAGPROFIL OMEGA S Art.-Nr.: 710
- 4 - LAGESICHERUNGSWINKEL Art.-Nr.: 711
- 5 - VERTIKALES TRAGPROFIL
- 6 - ALUMINIUM-WANDHALTER
- 7 - A4-EDELSTAHLSCHRAUBE Art.-Nr.: 659-01

- 1 - KERATWIN K20 - PANEL
- 2 - OMEGA SYSTEM RAIL K20 Art.-Nr.: 627-XXX
- 3 - SUPPORT PROFILE OMEGA S Art.-Nr.: 710
- 4 - SECURING ANGLE Art.-Nr.: 711
- 5 - VERTICAL BEARING PROFILE
- 6 - ALUMINIUM WALL BRACKET
- 7 - A4 STAINLESS STEEL SCREW Art.-Nr.: 659-01

- 1 - DALLE KERATWIN K20
- 2 - RAIL SYSTEME OMEGA HORIZONTAL Art.-Nr.: 627-XXX
- 3 - SUPPORT PROFILÉ OMEGA S Art.-Nr.: 710
- 4 - ANGLE DE POSITIONNEMENT Art.-Nr.: 711
- 5 - PROFILE PORTEUR VERTICAL
- 6 - PIECE DE SUPPORT MURAL EN ALUMINIUM
- 7 - VIS EN ACIER INOXYDABLE A4 Art.-Nr.: 659-01

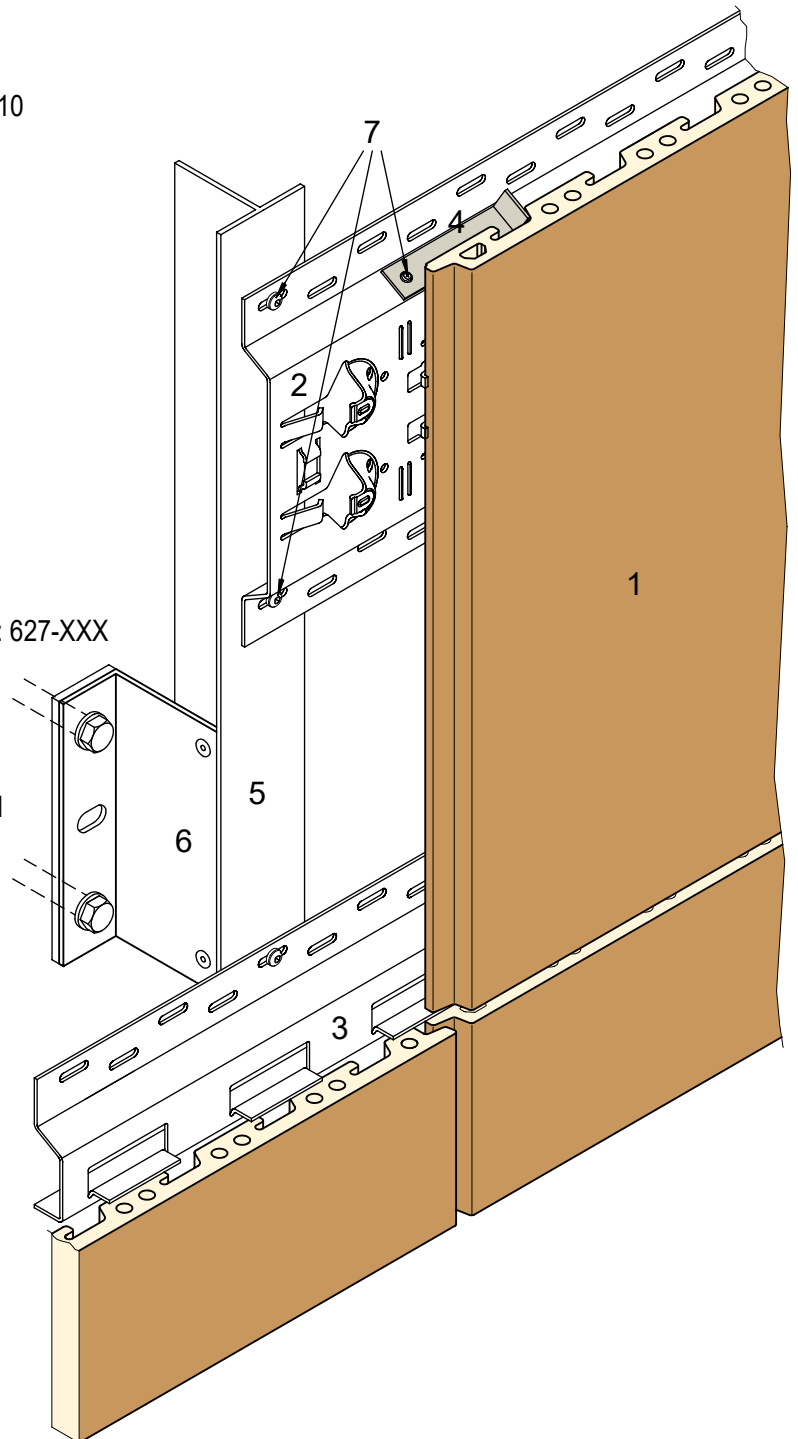

SYSTEMSCHNITT HORIZONTAL

HORIZONTAL SECTION
COUPE HORIZONTALE

KeraTwin® K20

VERTIKALE VERLEGUNG MIT OMEGA S
VERTICAL FASTENING WITH OMEGA S
FIXATION VERTICALE PAR OMEGA S

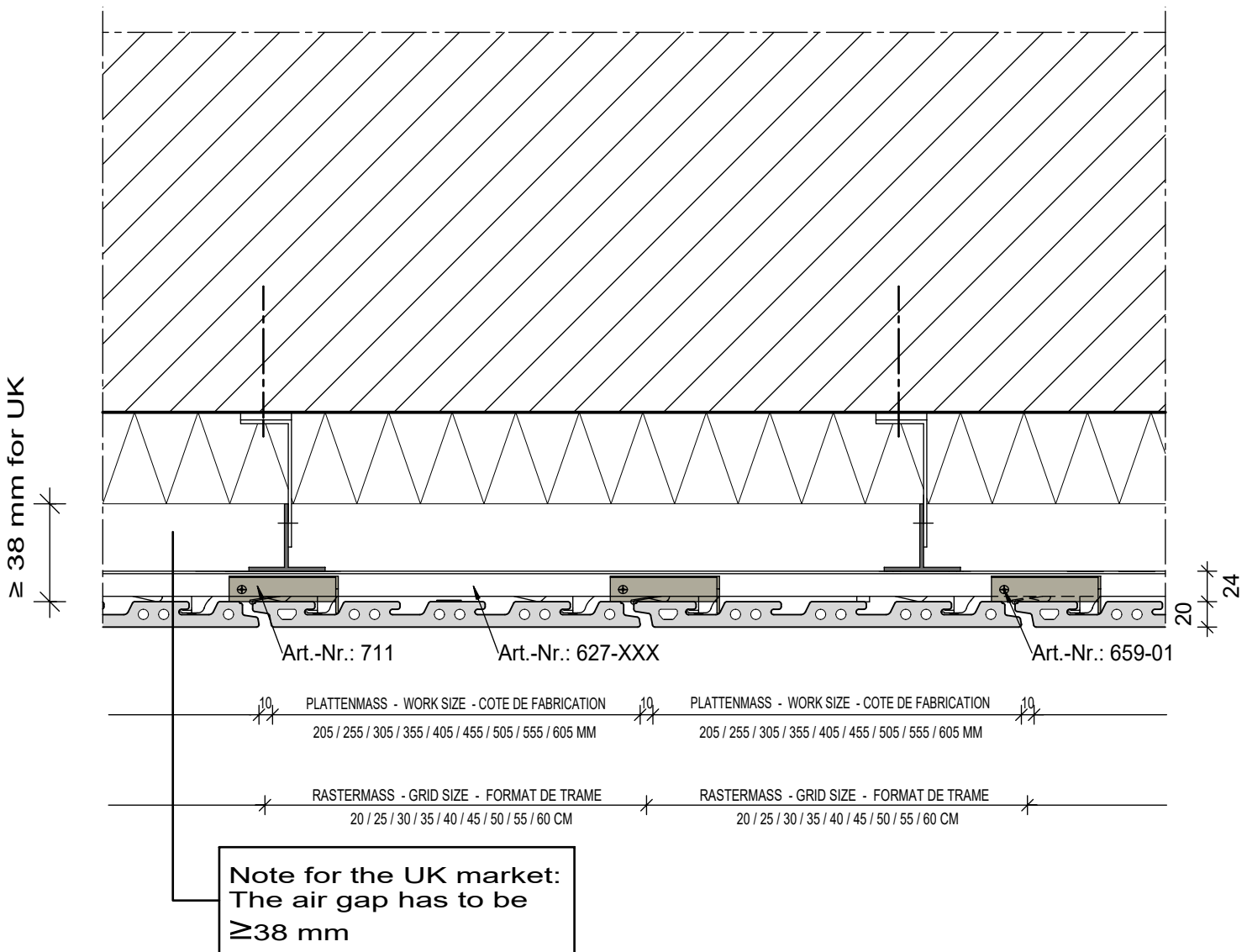

PROFILSTOSS HORIZONTAL

HORIZONTAL BUTT-JOINT OF PROFILES
BOUT DE PROFILE HORIZONTALE

KeraTwin® K20

VERTIKALE VERLEGUNG MIT OMEGA S
VERTICAL FASTENING WITH OMEGA S
FIXATION VERTICALE PAR OMEGA S

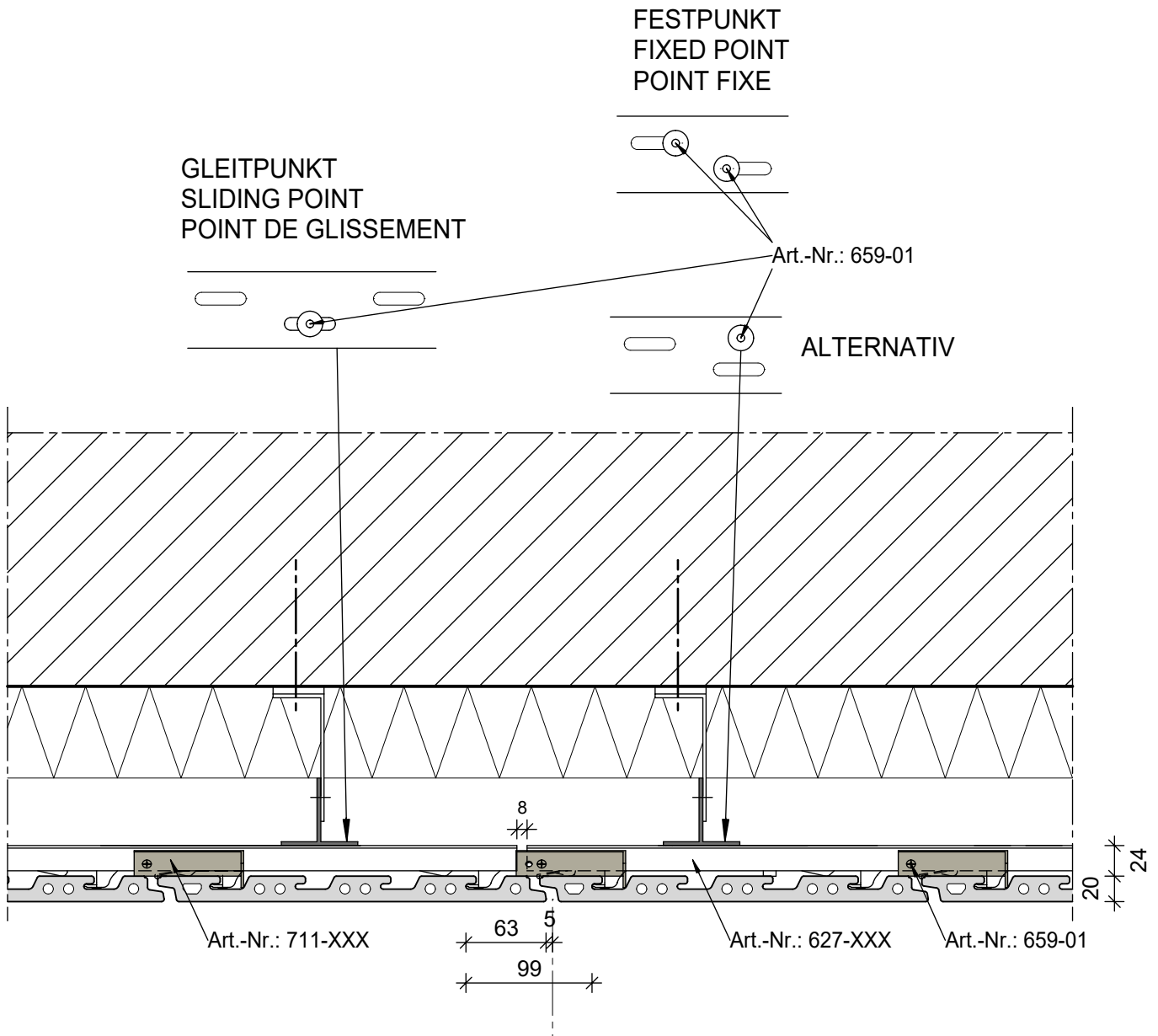

SYSTEMSCHNITT VERTIKAL

VERTICAL SECTION
COUPE VERTICALE

KeraTwin® K20

VERTIKALE VERLEGUNG MIT OMEGA S
VERTICAL FASTENING WITH OMEGA S
FIXATION VERTICALE PAR OMEGA S

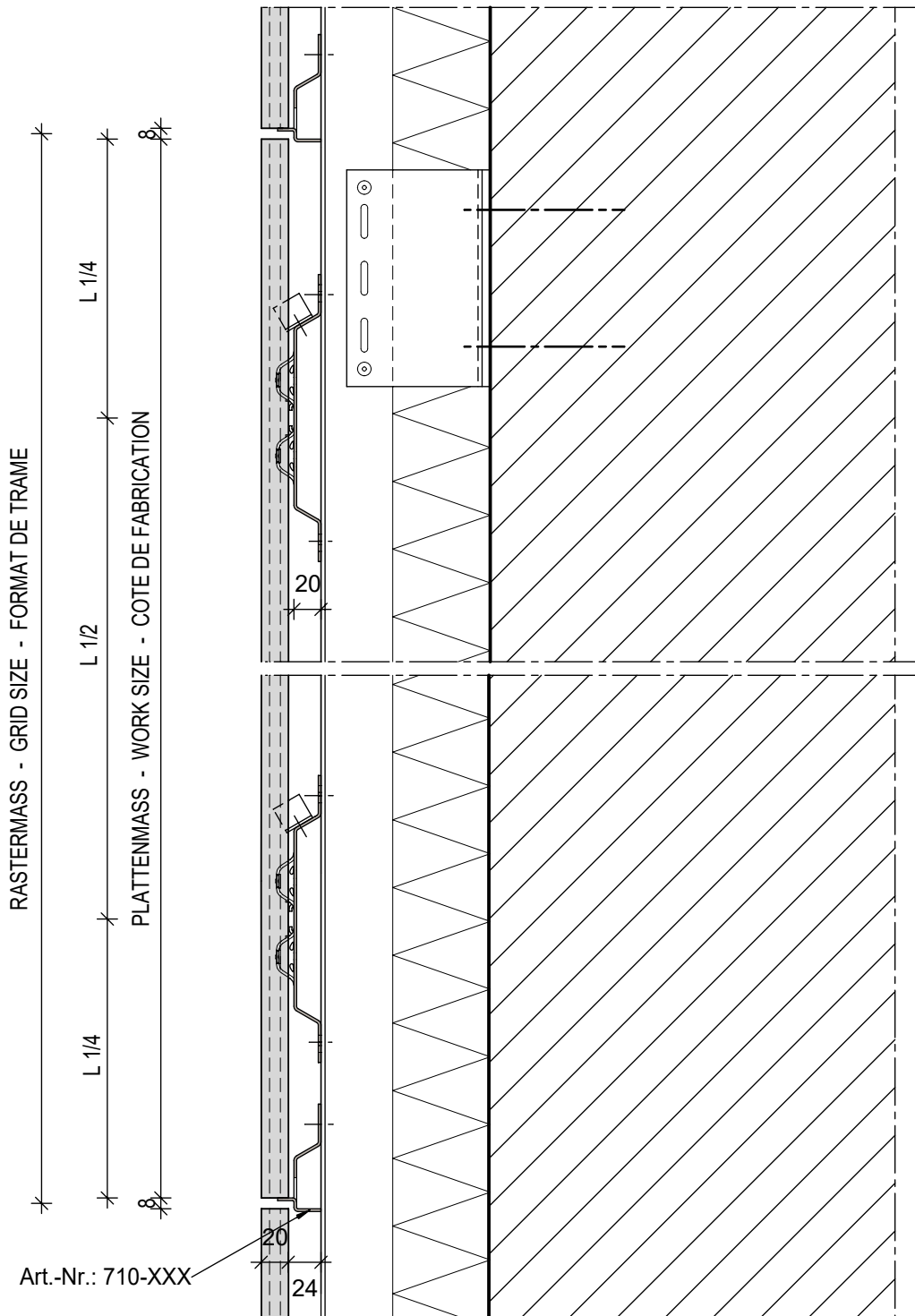

DEUTSCHE STEINZEUG **AGROB BUCHTAL**

AGROB BUCHTAL GmbH Architektenservice D - 92521 Schwarzenfeld
Tel. 09435 / 391 3238 e-mail: as.fassade@deutsche-steinzeug.de

STAND: September 2020

DIES SIND UNVERBINDLICHE KONSTRUKTIONSVORSCHLÄGE, DIE FÜR JEDES PROJEKT AUF ANWENDBARKEIT UND RICHTIGKEIT GEPRÜFT WERDEN MÜSSEN.
THESE ARE NOT BINDING CONSTRUCTION PROPOSALS WHICH HAVE TO BE VERIFIED FOR EACH INDIVIDUAL PROJECT AS REGARDS APPLICABILITY AND CORRECTNESS.
IL S' AGIT DE PROPOSITIONS DE CONSTRUCTION SANS ENGAGEMENT DE NOTRE PART QUI DOIVENT ETRE VERIFIEES POUR CHAQUE PROJET A LEUR EXACTITUDE ET FAISABILITE.

PROFILSTOSS VERTIKAL

BUTT-JOINT OF PROFILES

VERTICAL BOUT DE PROFILE VERTICALE

KeraTwin® K20

VERTIKALE VERLEGUNG MIT OMEGA S

VERTICAL FASTENING WITH OMEGA S

FIXATION VERTICALE PAR OMEGA S

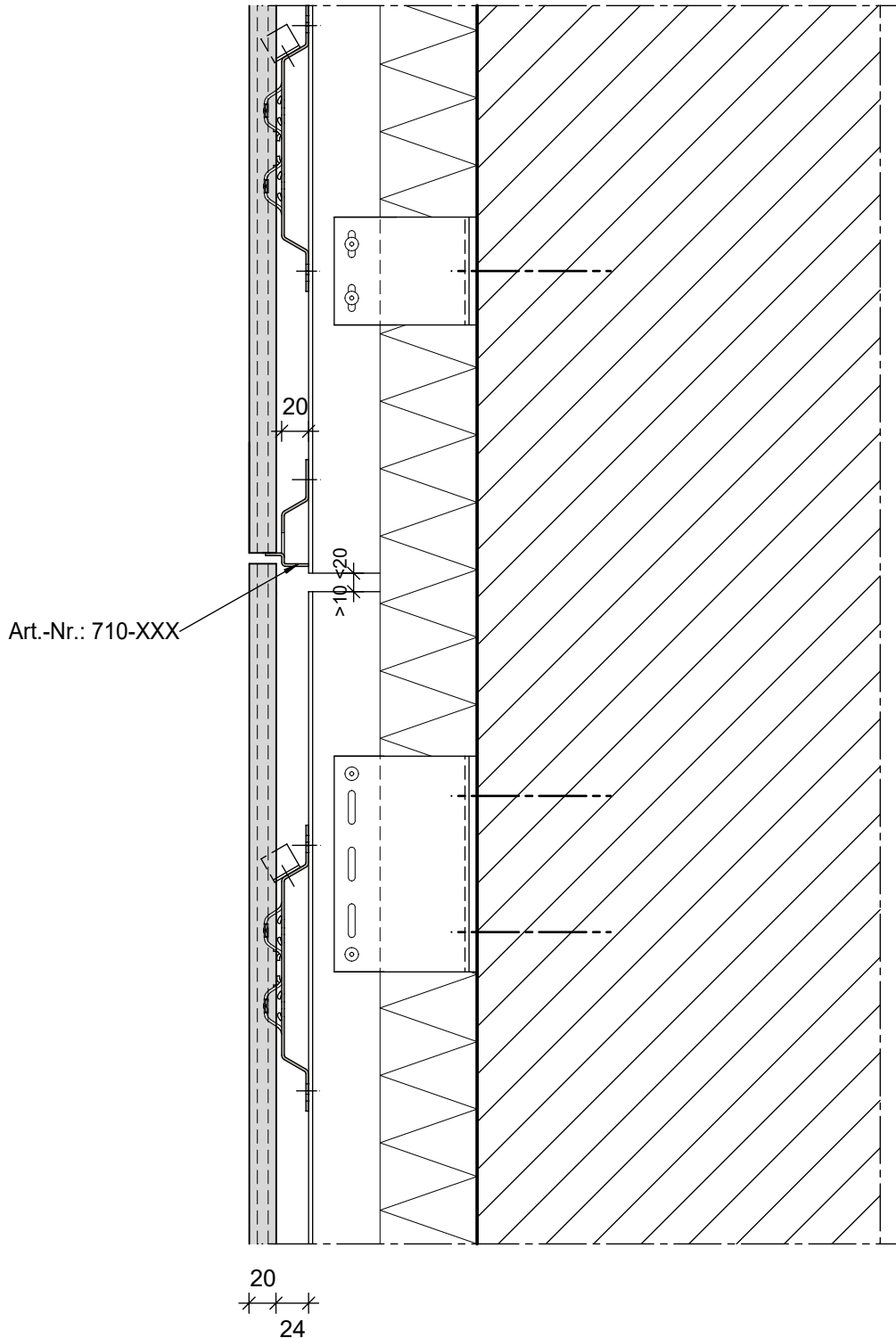

BRANDSPERRE

FIRE BARRIER

PARE-FEU

KeraTwin® K20

VERTIKALE VERLEGUNG MIT OMEGA S

VERTICAL FASTENING WITH OMEGA S

FIXATION VERTICALE PAR OMEGA S

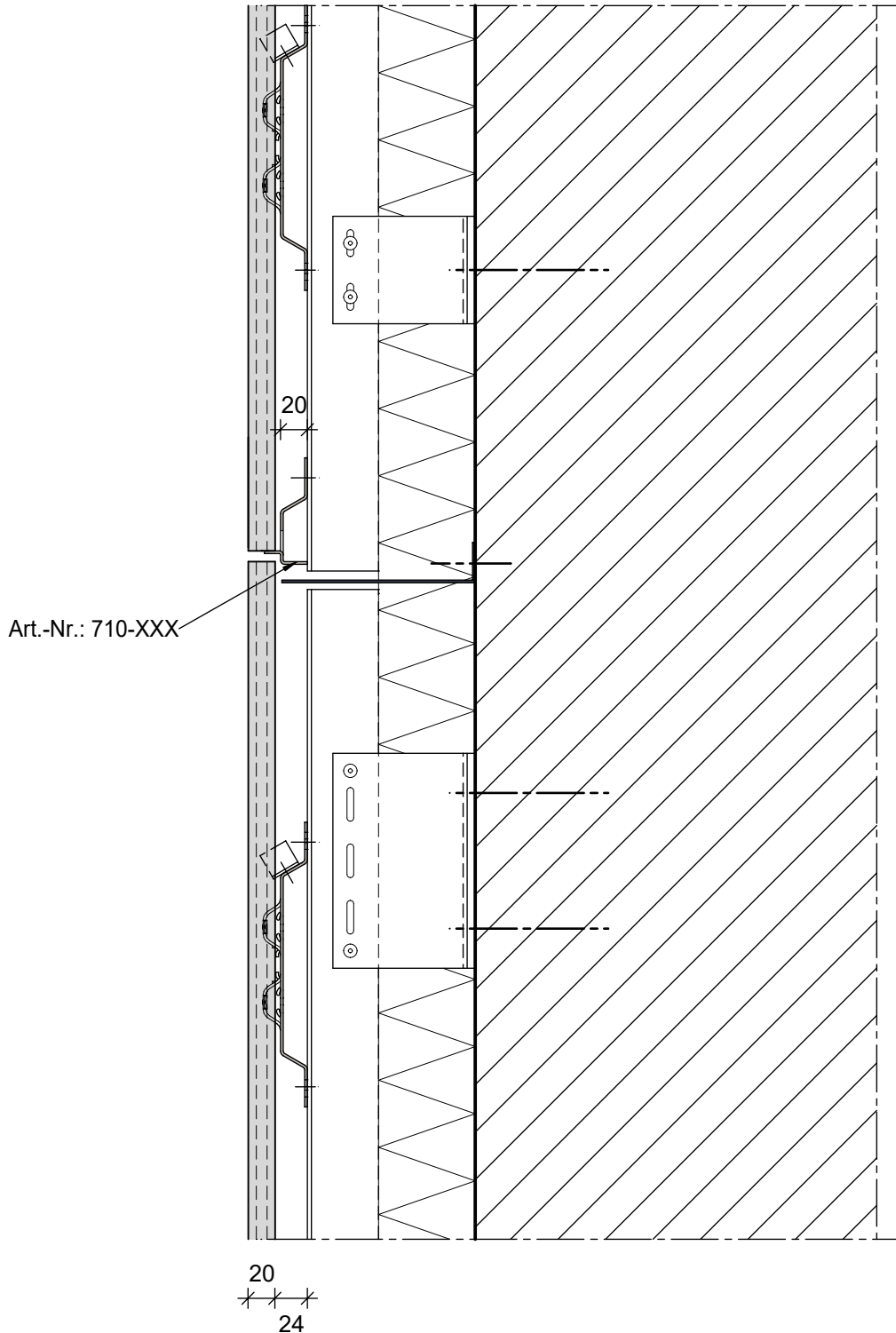

DEUTSCHE  **AGROB BUCHTAL**

AGROB BUCHTAL GmbH Architektenservice D - 92521 Schwarzenfeld
Tel. 09435 / 391 3238 e-mail: as.fassade@deutsche-steinzeug.de

STAND: September 2020

DIES SIND UNVERBINDLICHE KONSTRUKTIONSVORSCHLÄGE, DIE FÜR JEDES PROJEKT AUF ANWENDBARKEIT UND RICHTIGKEIT GEPRÜFT WERDEN MÜSSEN.
THESE ARE NOT BINDING CONSTRUCTION PROPOSALS WHICH HAVE TO BE VERIFIED FOR EACH INDIVIDUAL PROJECT AS REGARDS APPLICABILITY AND CORRECTNESS.
IL S' AGIT DE PROPOSITIONS DE CONSTRUCTION SANS ENGAGEMENT DE NOTRE PART QUI DOIVENT ETRE VERIFIEES POUR CHAQUE PROJET A LEUR EXACTITUDE ET FAISABILITE.

AUSSENECKE MIT GEHRUNGSPLETTEN

EXTERNAL ANGLE WITH MITRED TILES
ANGLE EXTERIEUR AVEC CARREAUX EN BIAIS

KeraTwin® K20

VERTIKALE VERLEGUNG MIT OMEGA S
VERTICAL FASTENING WITH OMEGA S
FIXATION VERTICALE PAR OMEGA S

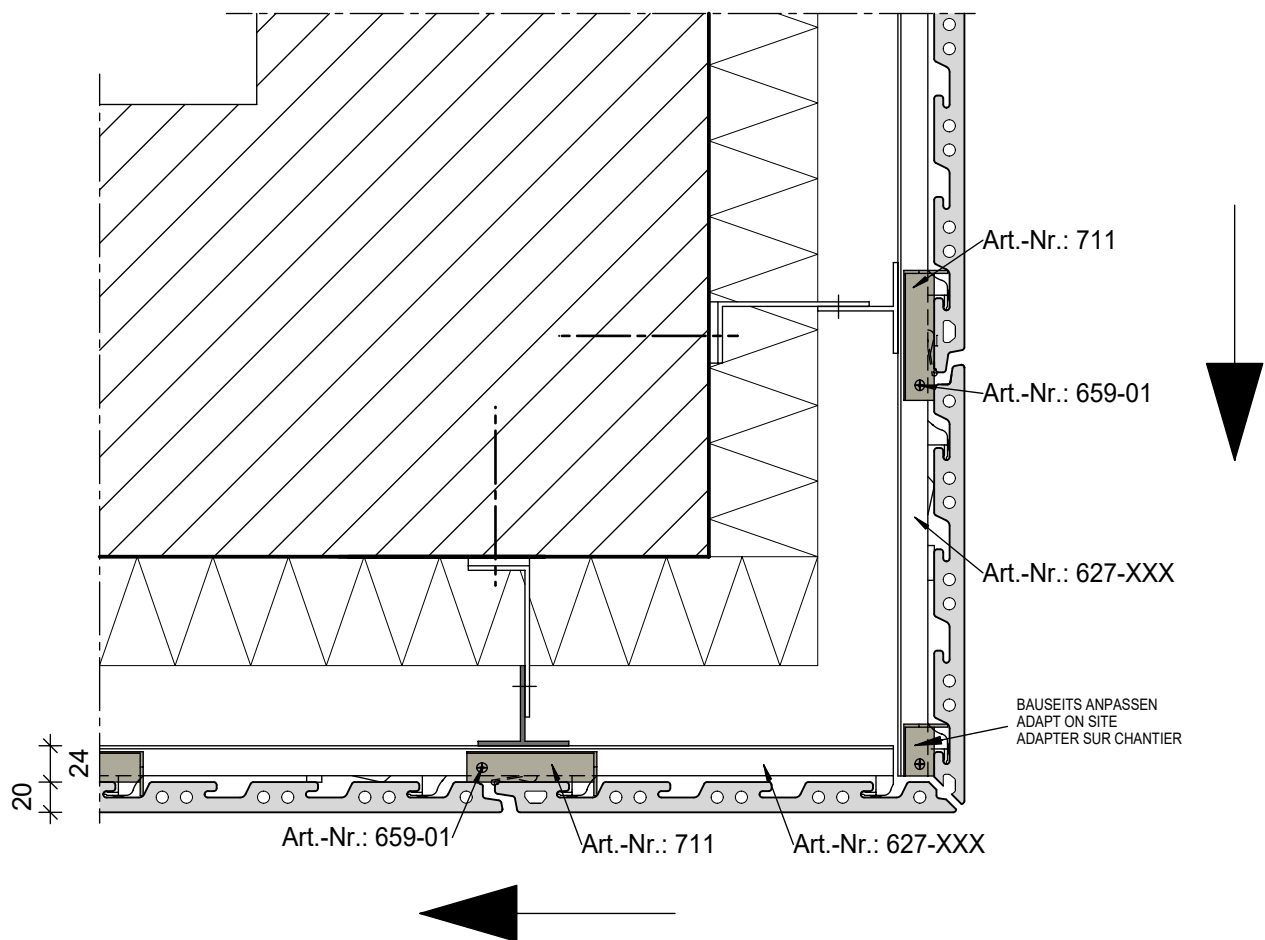

Behalten Sie die Montagerichtung um das gesamte Gebäude bei!
Keep the mounting direction around the entire building!
Gardez le sens de montage autour de l'ensemble du bâtiment!

AUSSENECKE MIT ECKPROFIL

EXTERNAL ANGLE WITH CORNER PROFILE
ANGLE EXTERIEUR AVEC PROFILE D' ANGLE

KeraTwin® K20

VERTIKALE VERLEGUNG MIT OMEGA S
VERTICAL FASTENING WITH OMEGA S
FIXATION VERTICALE PAR OMEGA S

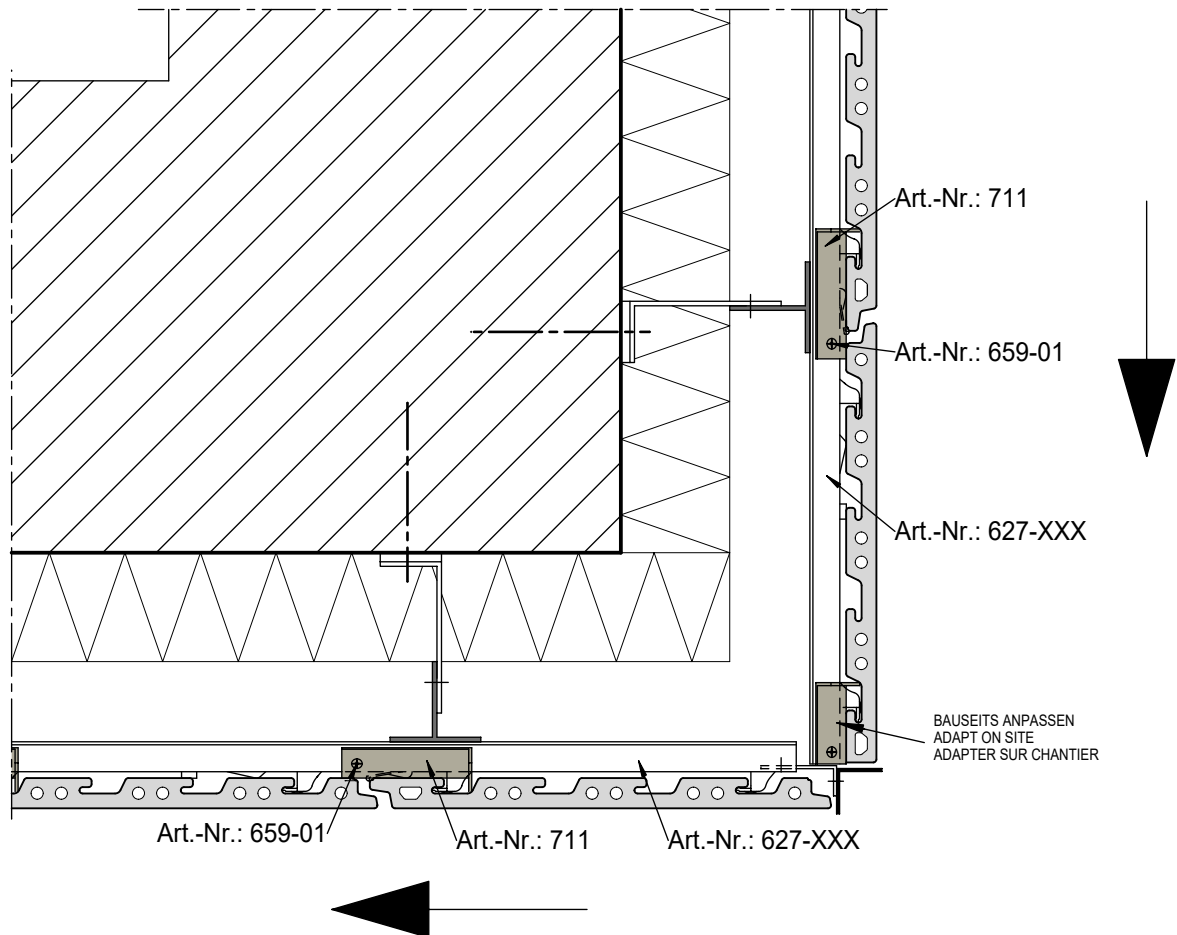

Behalten Sie die Montagerichtung um das gesamte Gebäude bei!
Keep the mounting direction around the entire building!
Gardez le sens de montage autour de l'ensemble du bâtiment!

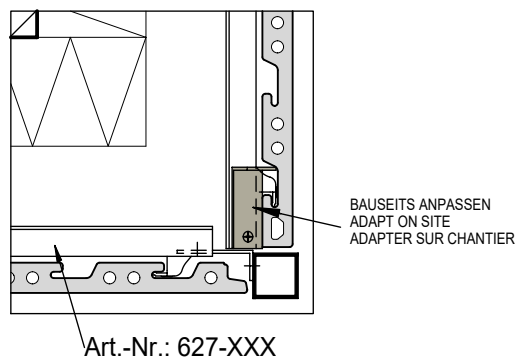

DEUTSCHE STEINZEUG AGROB BUCHTAL AGROB BUCHTAL GmbH Architektenservice D - 92521 Schwarzenfeld
Tel. 09435 / 391 3238 e-mail: as.fassade@deutsche-steinzeug.de

STAND: September 2020

DIES SIND UNVERBINDLICHE KONSTRUKTIONSVORSCHLÄGE, DIE FÜR JEDES PROJEKT AUF ANWENDBARKEIT UND RICHTIGKEIT GEPRÜFT WERDEN MÜSSEN.
THESE ARE NOT BINDING CONSTRUCTION PROPOSALS WHICH HAVE TO BE VERIFIED FOR EACH INDIVIDUAL PROJECT AS REGARDS APPLICABILITY AND CORRECTNESS.
IL S' AGIT DE PROPOSITIONS DE CONSTRUCTION SANS ENGAGEMENT DE NOTRE PART QUI DOIVENT ETRE VERIFIEES POUR CHAQUE PROJET A LEUR EXACTITUDE ET FAISABILITE.

SOCKELANSCHLUSS

CONNECTION TO PLINTH
RACCORD DE SOCLE

KeraTwin® K20

VERTIKALE VERLEGUNG MIT OMEGA S
VERTICAL FASTENING WITH OMEGA S
FIXATION VERTICALE PAR OMEGA S

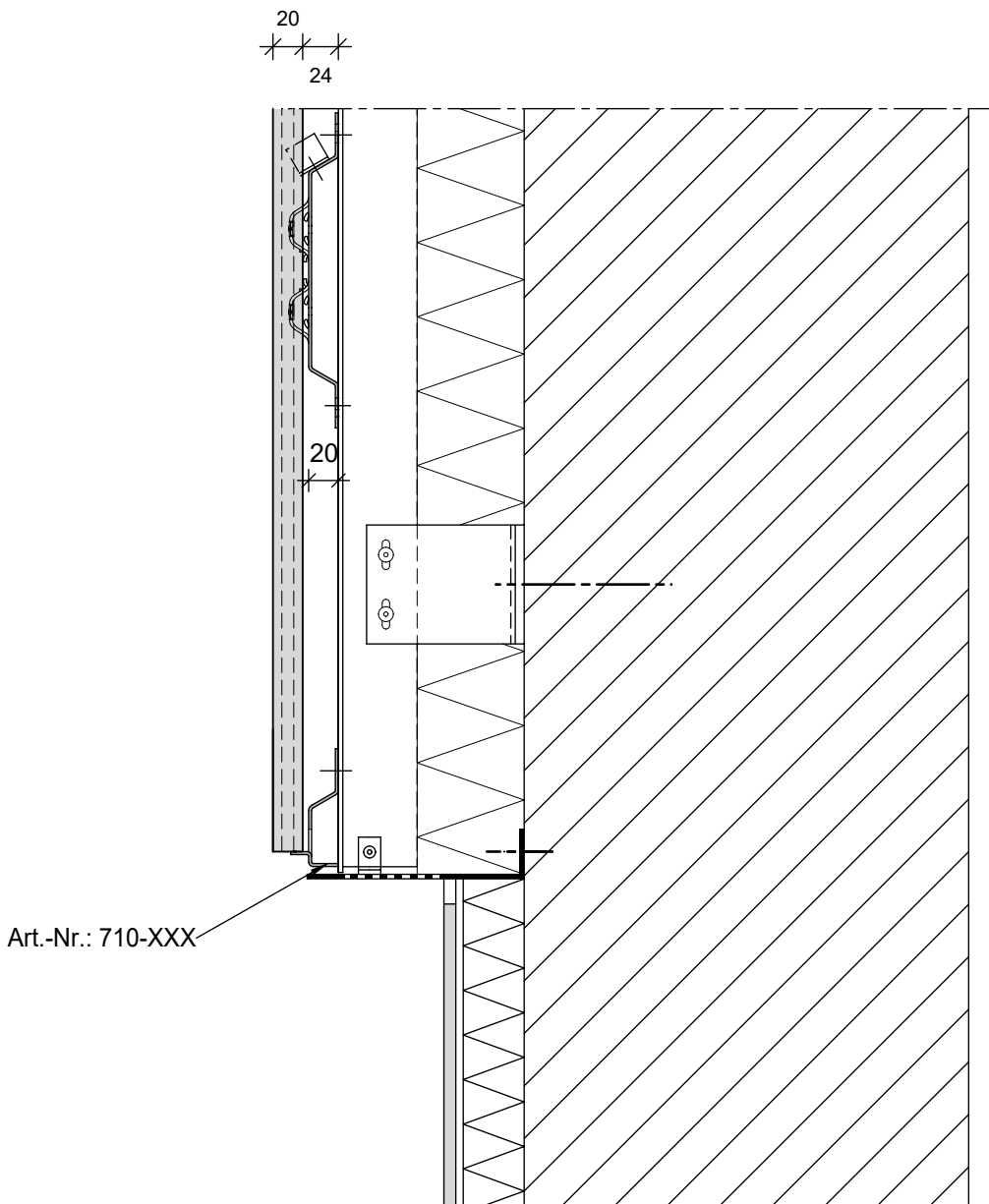

FENSTERSTURZ

WINDOW LINTEL

LINTEAU DE LA FENETRE

KeraTwin® K20

VERTIKALE VERLEGUNG MIT OMEGA S

VERTICAL FASTENING WITH OMEGA S

FIXATION VERTICALE PAR OMEGA S

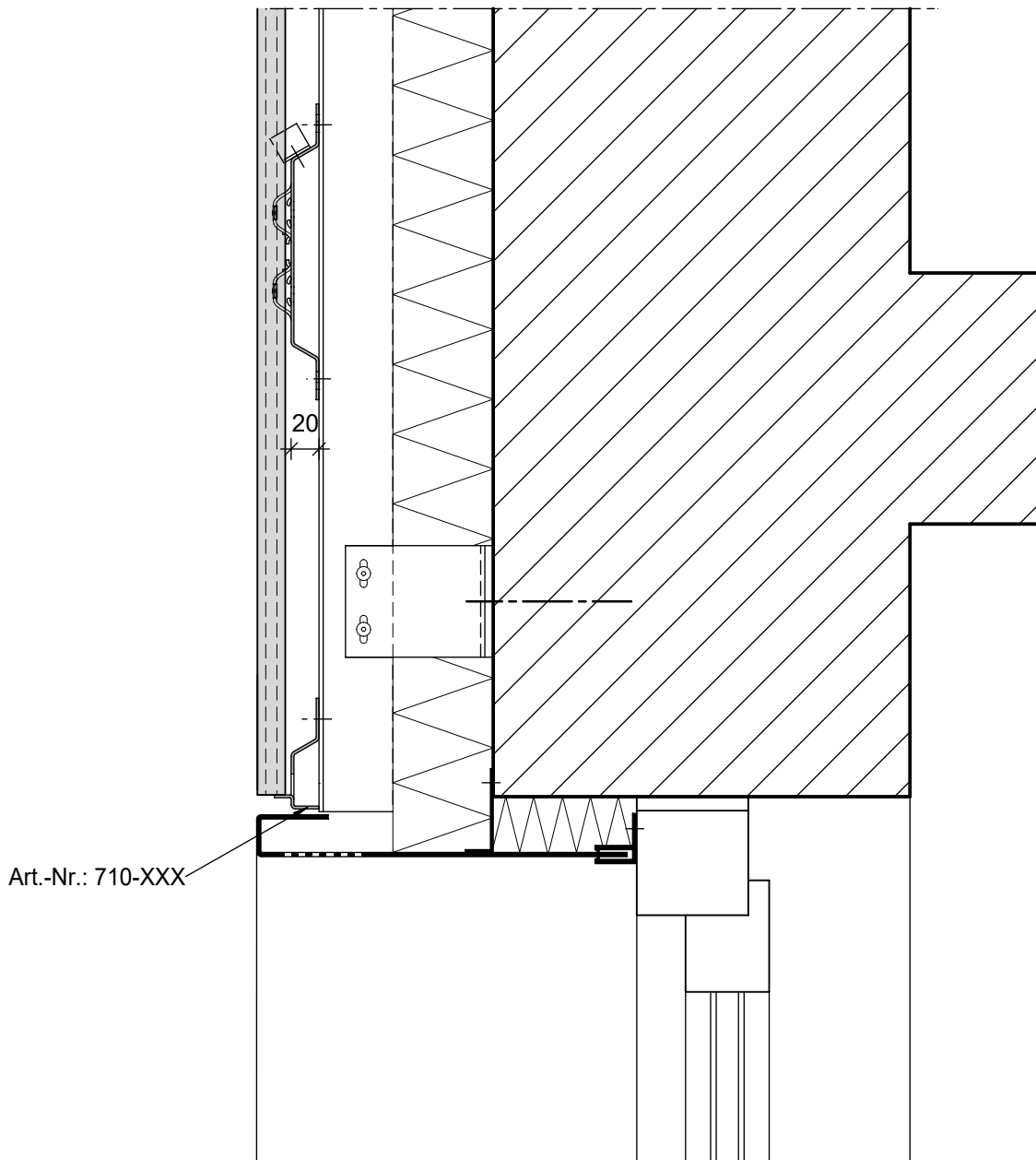

FENSTERBANK

WINDOW SILL

APPUI DE FENETRE

KeraTwin® K20

VERTIKALE VERLEGUNG MIT OMEGA S

VERTICAL FASTENING WITH OMEGA S

FIXATION VERTICALE PAR OMEGA S

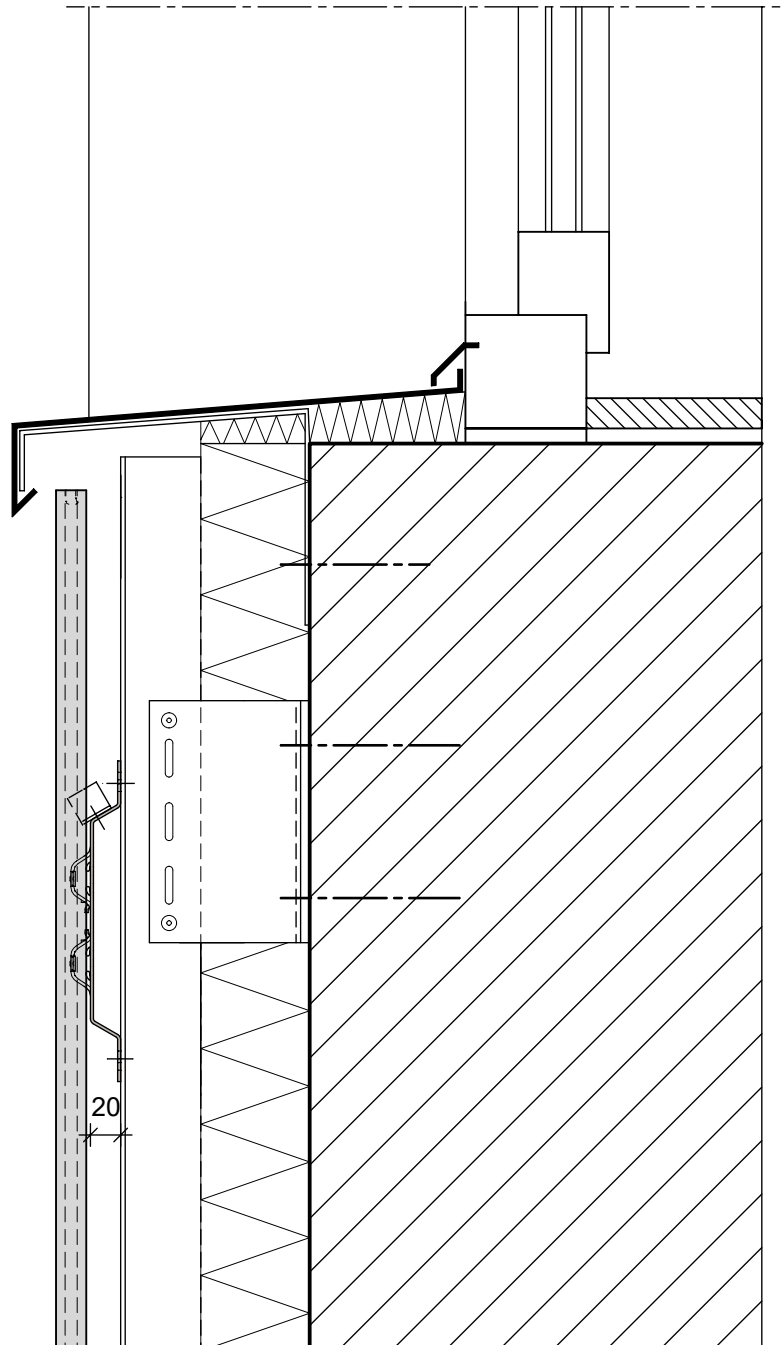

FENSTERLEIBUNG MIT BLECH

EMBRASURE OF THE WINDOW

EMBRASURE DE FENETRE

KeraTwin® K20

VERTIKALE VERLEGUNG MIT OMEGA S

VERTICAL FASTENING WITH OMEGA S

FIXATION VERTICALE PAR OMEGA S

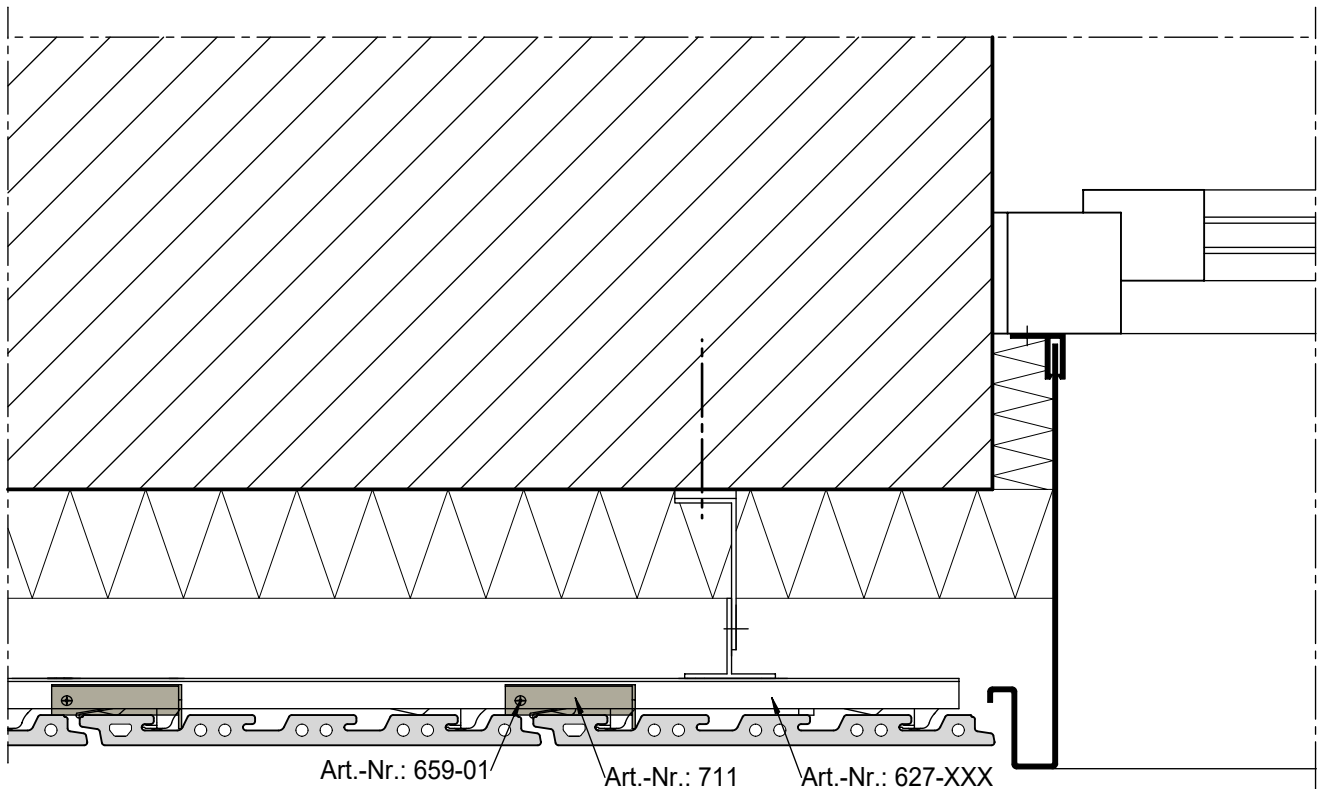

FENSTERLEIBUNG MIT KERATWIN

EMBRASURE OF THE WINDOW WITH KERATWIN

EMBRASURE DE FENETRE AVEC KERATWIN

KeraTwin® K20

VERTIKALE VERLEGUNG MIT OMEGA S

VERTICAL FASTENING WITH OMEGA S

FIXATION VERTICALE PAR OMEGA S

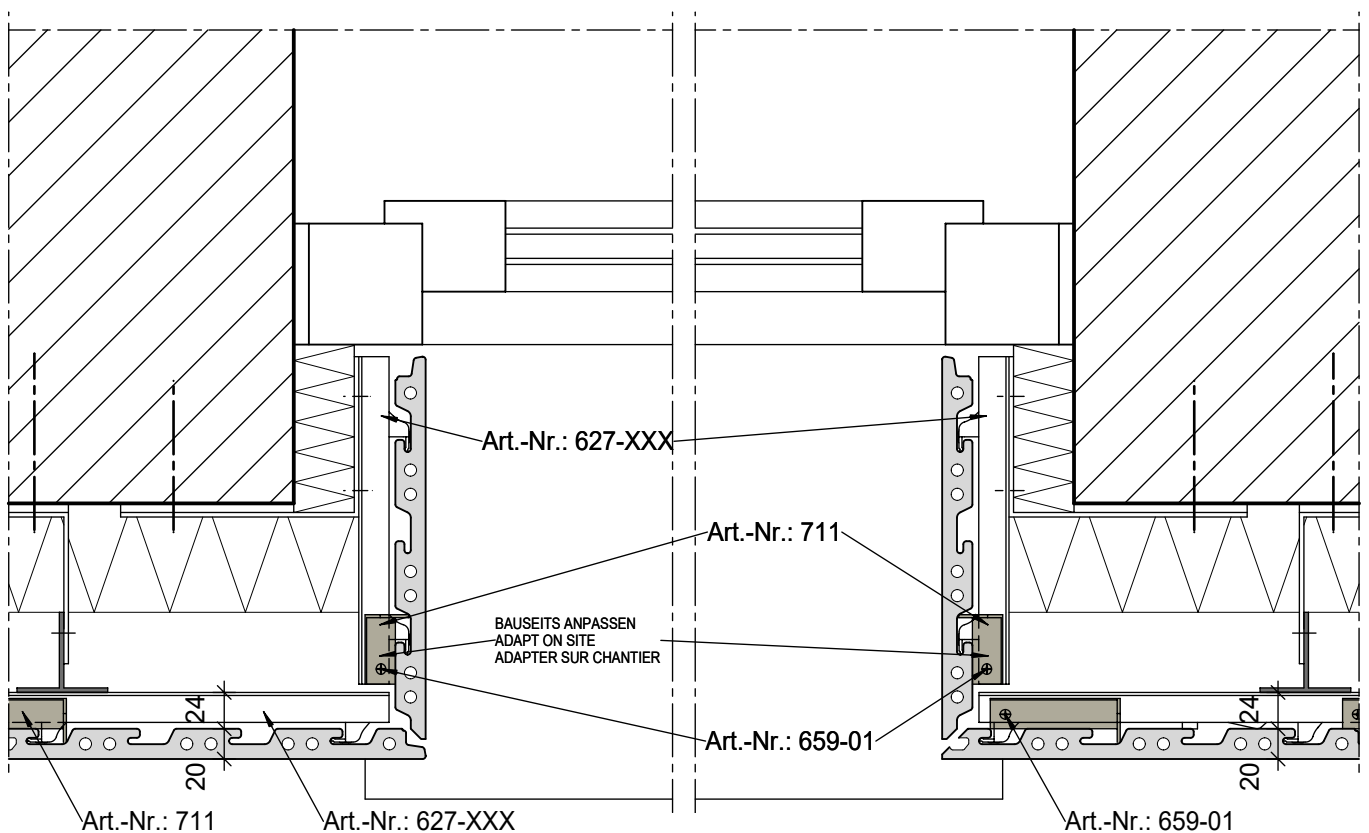

ATTIKAABSCHLUSS

COVERING OF THE ROOF PARAPET
RECOUVREMENT D' ATTIQUE

KeraTwin® K20

VERTIKALE VERLEGUNG MIT OMEGA S
VERTICAL FASTENING WITH OMEGA S
FIXATION VERTICALE PAR OMEGA S

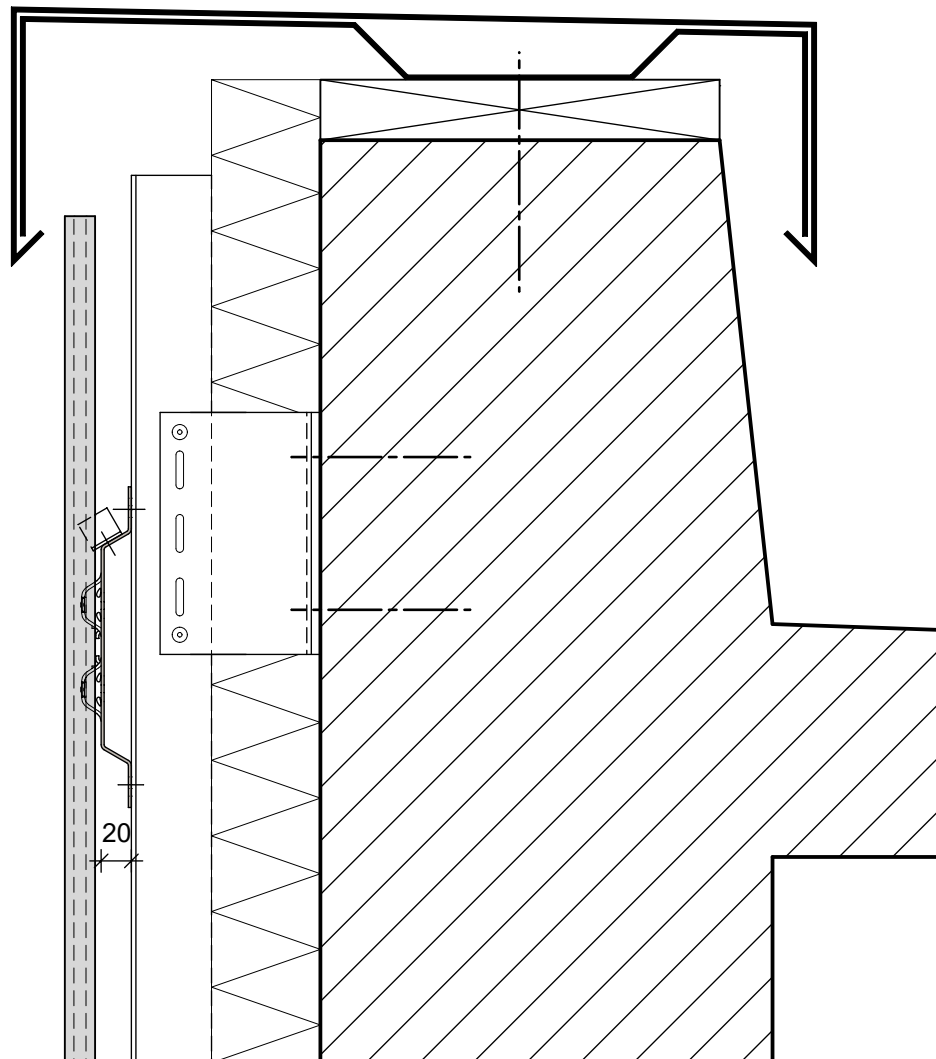

FUGENPROFIL

JOINT PROFIL

PROFILE A JOINTS

KeraTwin® K20

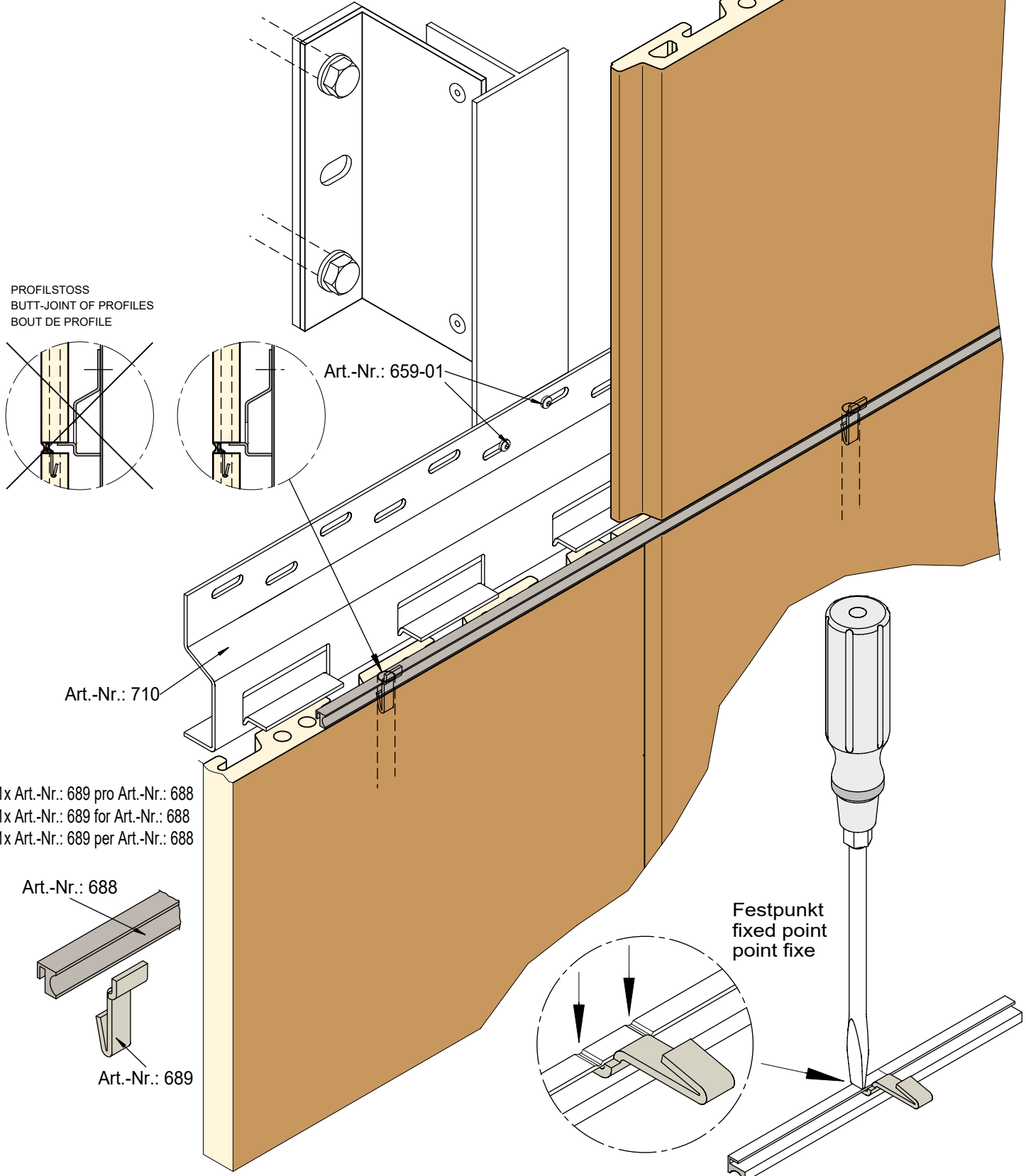

PROFILSTOSS
BUTT-JOINT OF PROFILES
BOUT DE PROFILE

Art.-Nr.: 659-01

Art.-Nr.: 710

1x Art.-Nr.: 689 pro Art.-Nr.: 688
1x Art.-Nr.: 689 for Art.-Nr.: 688
1x Art.-Nr.: 689 per Art.-Nr.: 688

Art.-Nr.: 688

Art.-Nr.: 689

Festpunkt
fixed point
point fixe

SYSTEMÜBERSICHT - SCHNITTPLATTE

SYSTEME - VUE D' ENSEMBLE - PLANCHES

SYSTEM SCHEME - CUTTED TILE

KeraTwin® K20

VERTIKALE VERLEGUNG MIT OMEGA S

VERTICAL FASTENING WITH OMEGA S

FIXATION VERTICALE PAR OMEGA S

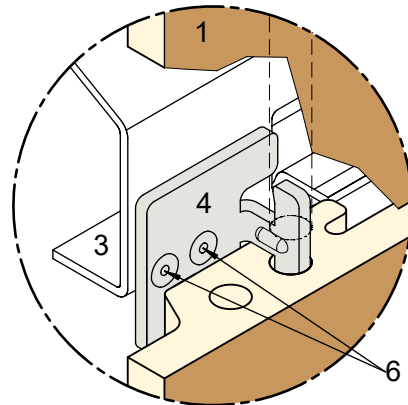
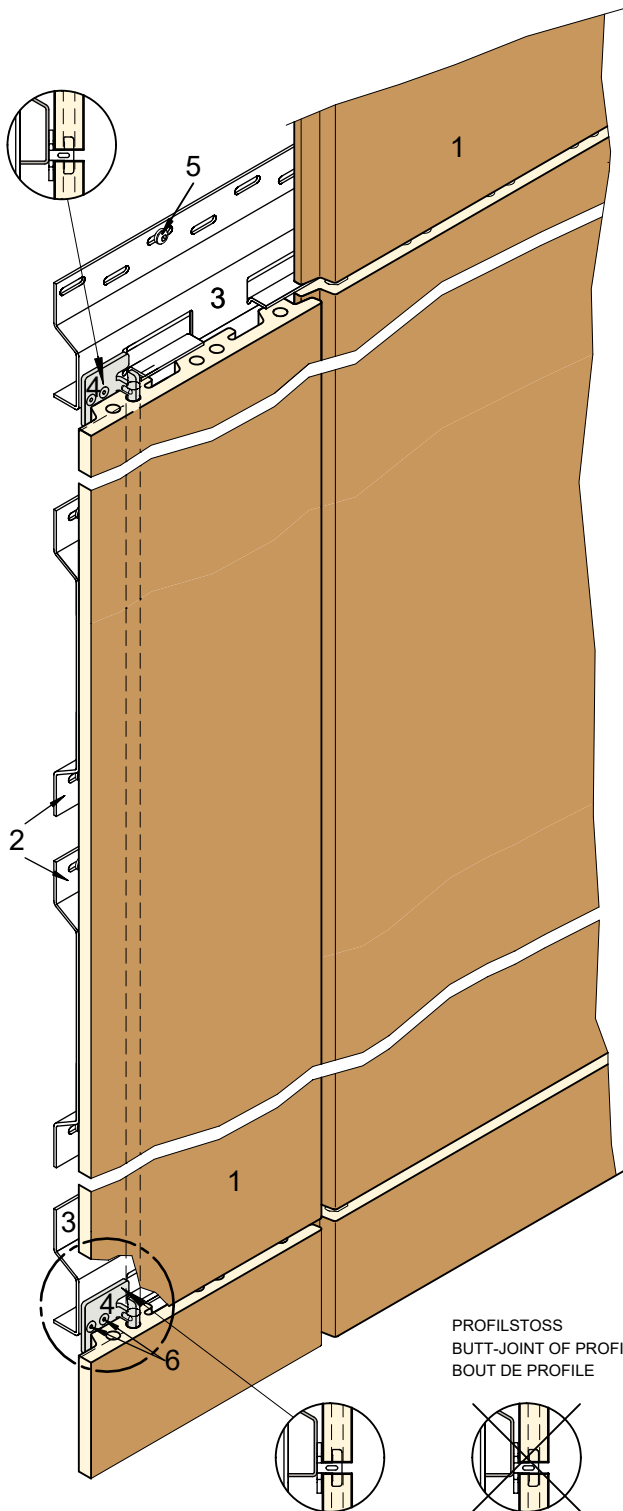

- 1 - KERATWIN K20 - FASSADENPLATTE
- 2 - HORIZONTALES OMEGAPROFIL ART.-NR.: 627
- 3 - AUFLAGERTRAGPROFIL OMEGA S ART.-NR.: 710
- 4 - SICHERUNGSKLAMMER
- 5 - A4-EDELSTAHLSCHRAUBE ART.-NR.: 659-01
- 6 - EDELSTAHL-BLINDNIETE ART.-NR.: 675/
A2-EDELSTAHLSCHRAUBE ART.-NR.: 657

- 1 - KERATWIN K20 - PANEL
- 2 - HORIZONTAL OMEGA SYSTEM RAIL ART.-NR.: 627
- 3 - SUPPORT PROFILE OMEGA S ART.-NR.: 710
- 4 - SECURING CLIP
- 5 - A4-STAINLESS STEEL SCREW ART.-NR.: 659-01
- 6 - STAINLESS STEEL RIVET ART.-NR.: 675/
A2-STAINLESS STEEL SCREW ART.-NR.: 657

- 1 - DALLE KERATWIN K20
- 2 - RAIL SYSTEME OMEGA HORIZONTAL ART.-NR.: 627
- 3 - SUPPORT PROFILÉ OMEGA S ART.-NR.: 710
- 4 - CLIP DE FIXATION
- 5 - VIS EN INOXYDABLE A4 ART.-NR.: 659-01
- 6 - RIVET AVEUGLE EN ACIER INOXYDABLE ART.-NR.: 675/
VIS EN INOXYDABLE A2 ART.-NR.: 657

PROFILSTOSS
BUTT-JOINT OF PROFILES
BOUT DE PROFILE

DEUTSCHE STEINZEUG **AGROB BUCHTAL**

AGROB BUCHTAL GmbH Architektenservice D - 92521 Schwarzenfeld
Tel. 09435 / 391 3238 e-mail: as.fassade@deutsche-steinzeug.de

STAND: September 2020

DIES SIND UNVERBINDLICHE KONSTRUKTIONSVORSCHLÄGE, DIE FÜR JEDES PROJEKT AUF ANWENDBARKEIT UND RICHTIGKEIT GEPRÜFT WERDEN MÜSSEN.
THESE ARE NOT BINDING CONSTRUCTION PROPOSALS WHICH HAVE TO BE VERIFIED FOR EACH INDIVIDUAL PROJECT AS REGARDS APPLICABILITY AND CORRECTNESS.
IL S' AGIT DE PROPOSITIONS DE CONSTRUCTION SANS ENGAGEMENT DE NOTRE PART QUI DOIVENT ETRE VERIFIEES POUR CHAQUE PROJET A LEUR EXACTITUDE ET FAISABILITE.

LIEFERLÄNGEN 1 OMEGAPROFIL K20

LENGTHS SUPPLIED OF OMEGA SYSTEM RAIL K20

LONGUEURS LIVRABLES DU SYSTEME RAIL OMEGA K20

KeraTwin[®] K20

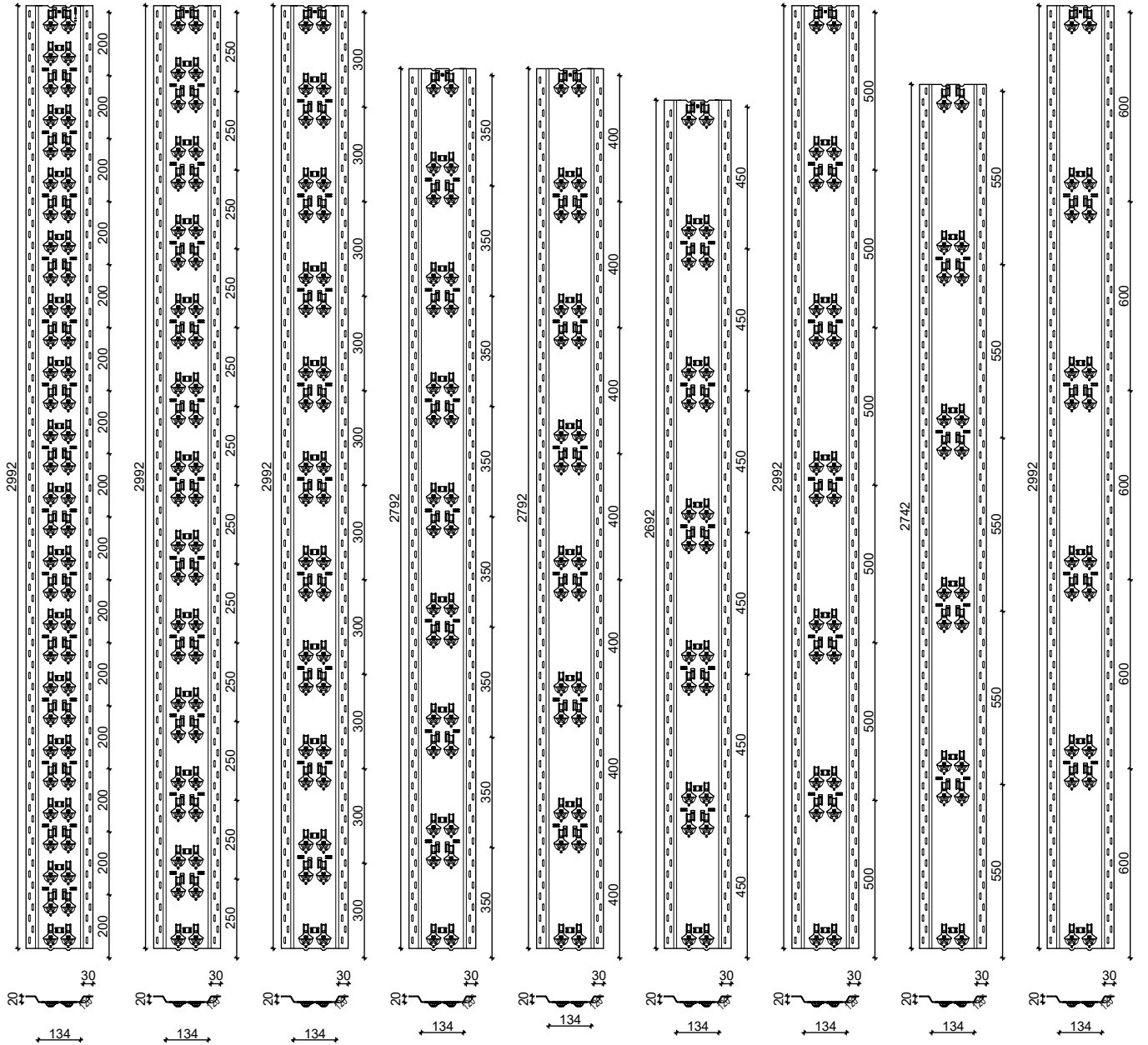

RASTER 20,0 cm 15 REIHEN RASTER 25,0 cm 12 REIHEN RASTER 30,0 cm 10 REIHEN RASTER 35,0 cm 8 REIHEN RASTER 40,0 cm 7 REIHEN RASTER 45,0 cm 6 REIHEN RASTER 50,0 cm 6 REIHEN RASTER 55,0 cm 5 REIHEN RASTER 60,0 cm 5 REIHEN

Art.-Nr.: 627-XXX unbeschichtet / bright / métallique

DEUTSCHE STEINZEUG **AGROB BUCHTAL** AGROB BUCHTAL GmbH Architektenservice D - 92521 Schwarzenfeld
Tel. 09435 / 391 3238 e-mail: as.fassade@deutsche-steinzeug.de

STAND: September 2020

DIES SIND UNVERBINDLICHE KONSTRUKTIONSVORSCHLÄGE, DIE FÜR JEDES PROJEKT AUF ANWENDBARKEIT UND RICHTIGKEIT GEPRÜFT WERDEN MÜSSEN.
THESE ARE NOT BINDING CONSTRUCTION PROPOSALS WHICH HAVE TO BE VERIFIED FOR EACH INDIVIDUAL PROJECT AS REGARDS APPLICABILITY AND CORRECTNESS.
IL S' AGIT DE PROPOSITIONS DE CONSTRUCTION SANS ENGAGEMENT DE NOTRE PART QUI DOIVENT ETRE VERIFIEES POUR CHAQUE PROJET A LEUR EXACTITUDE ET FAISABILITE.

LIEFERLÄNGEN 2 OMEGAPROFIL K20

LENGTHS SUPPLIED OF OMEGA SYSTEM RAIL K20

LONGUEURS LIVRABLES DU SYSTEME RAIL OMEGA K20

KeraTwin® K20

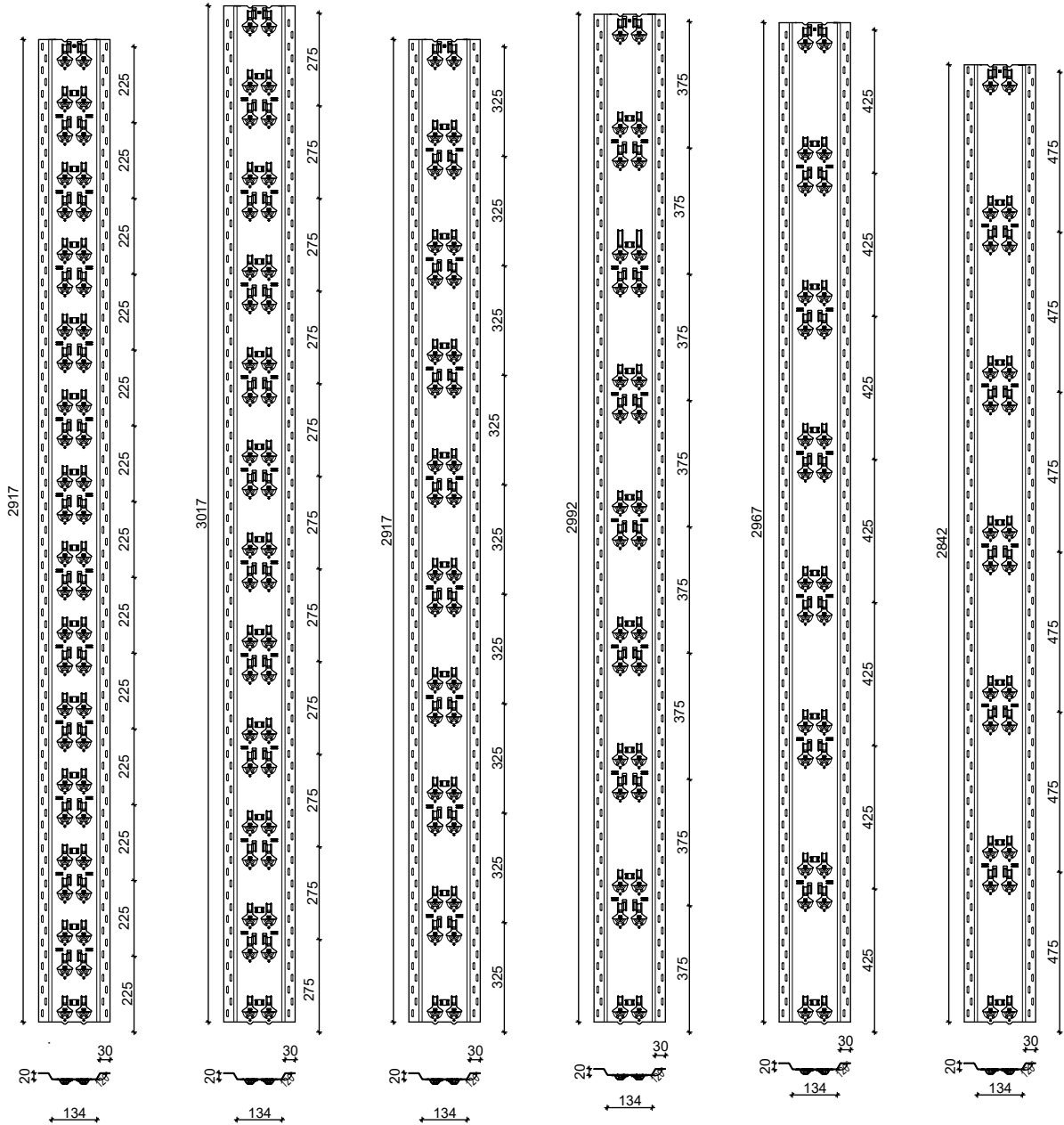

RASTER 22,5 cm
13 REIHEN

RASTER 27,5 cm
11 REIHEN

RASTER 32,5 cm
9 REIHEN

RASTER 37,5 cm
8 REIHEN

RASTER 42,5 cm
7 REIHEN

RASTER 47,5 cm
6 REIHEN

Art.-Nr.: 627-XXX unbeschichtet / bright / métallique

DEUTSCHE STEINZEUG AGROB BUCHTAL

AGROB BUCHTAL GmbH Architektenservice D - 92521 Schwarzenfeld
Tel. 09435 / 391 3238 e-mail: as.fassade@deutsche-steinzeug.de

STAND: September 2020

DIES SIND UNVERBINDLICHE KONSTRUKTIONSVORSCHLÄGE, DIE FÜR JEDES PROJEKT AUF ANWENDBARKEIT UND RICHTIGKEIT GEPRÜFT WERDEN MÜSSEN.
THESE ARE NOT BINDING CONSTRUCTION PROPOSALS WHICH HAVE TO BE VERIFIED FOR EACH INDIVIDUAL PROJECT AS REGARDS APPLICABILITY AND CORRECTNESS.
IL S' AGIT DE PROPOSITIONS DE CONSTRUCTION SANS ENGAGEMENT DE NOTRE PART QUI DOIVENT ETRE VERIFIEES POUR CHAQUE PROJET A LEUR EXACTITUDE ET FAISABILITE.